



ประกาศเทศบาลตำบลรัชฎา

เรื่อง ประกวดราคาจ้างก่อสร้างโครงการก่อสร้างถนน ค.ส.ล. พร้อมคูระบายน้ำ ค.ส.ล. ซอยขมื่นทอง หมู่ที่ ๕ ตำบลรัชฎา อำเภอเมือง จังหวัดภูเก็ต ด้วยวิธีประกวดราคาอิเล็กทรอนิกส์ (e-bidding)

เทศบาลตำบลรัชฎา มีความประสงค์จะประกวดราคาจ้างก่อสร้างโครงการก่อสร้างถนน ค.ส.ล. พร้อมคูระบายน้ำ ค.ส.ล. ซอยขมื่นทอง หมู่ที่ ๕ ตำบลรัชฎา อำเภอเมือง จังหวัดภูเก็ต ด้วยวิธีประกวดราคาอิเล็กทรอนิกส์ (e-bidding) ราคากลางของงานจ้างก่อสร้าง ในการประกวดราคาครั้งนี้ เป็นเงินทั้งสิ้น ๕๓๘,๗๑๔.๕๐ บาท (ห้าแสนสามหมื่นแปดพันเจ็ดร้อยสิบสี่บาทห้าสิบบสตางค์) ตามรายการดังนี้

งานก่อสร้างถนน ค.ส.ล. พร้อมคูระบายน้ำ ค.ส.ล.	จำนวน	๑	โครงการ
---	-------	---	---------

ผู้ยื่นข้อเสนอจะต้องมีคุณสมบัติ ดังต่อไปนี้

๑. มีความสามารถตามกฎหมาย
๒. ไม่เป็นบุคคลล้มละลาย
๓. ไม่อยู่ระหว่างเลิกกิจการ
๔. ไม่เป็นบุคคลซึ่งอยู่ระหว่างถูกระงับการยื่นข้อเสนอหรือทำสัญญากับหน่วยงานของรัฐไว้ชั่วคราว เนื่องจากเป็นผู้ที่ไม่ผ่านเกณฑ์การประเมินผลการปฏิบัติงานของผู้ประกอบการตามระเบียบที่รัฐมนตรีว่าการกระทรวงการคลังกำหนดตามที่ประกาศเผยแพร่ ในระบบเครือข่ายสารสนเทศของกรมบัญชีกลาง
๕. ไม่เป็นบุคคลซึ่งถูกระบุชื่อไว้ในบัญชีรายชื่อผู้ทำงานและได้แจ้งเวียนชื่อให้เป็นผู้ทำงานของหน่วยงานของรัฐในระบบเครือข่ายสารสนเทศของกรมบัญชีกลาง ซึ่งรวมถึงนิติบุคคลที่ผู้ทำงานเป็นหุ้นส่วน ผู้จัดการ กรรมการผู้จัดการ ผู้บริหาร ผู้มีอำนาจในการดำเนินงานในกิจการของนิติบุคคลนั้นด้วย
๖. มีคุณสมบัติและไม่มีลักษณะต้องห้ามตามที่คณะกรรมการนโยบายการจัดซื้อจัดจ้างและการบริหารพัสดุภาครัฐกำหนดในราชกิจจานุเบกษา
๗. เป็นนิติบุคคลผู้มีอาชีพรับจ้างงานที่ประกวดราคาอิเล็กทรอนิกส์ดังกล่าว
๘. ไม่เป็นผู้มีผลประโยชน์ร่วมกันกับผู้ยื่นข้อเสนอราคารายอื่นที่เข้ายื่นข้อเสนอให้แก่เทศบาลตำบลรัชฎา ณ วันประกาศประกวดราคาอิเล็กทรอนิกส์ หรือไม่เป็นผู้กระทำการอันเป็นการขัดขวางการแข่งขันราคาอย่างเป็นธรรม ในการประกวดราคาอิเล็กทรอนิกส์ครั้งนี้
๙. ไม่เป็นผู้ได้รับเอกสิทธิ์หรือความคุ้มกัน ซึ่งอาจปฏิเสธไม่ยอมขึ้นศาลไทย เว้นแต่รัฐบาลของผู้ยื่นข้อเสนอได้มีคำสั่งให้สละเอกสิทธิ์และความคุ้มกันเช่นนั้น
๑๐. ผู้ยื่นข้อเสนอต้องมีผลงานก่อสร้างประเภทเดียวกันกับผลงานที่ประกวดราคาจ้างก่อสร้างในวงเงินไม่น้อยกว่า ๓๔๒,๐๐๐.๐๐ บาท (สามแสนสี่หมื่นสองพันบาทถ้วน) และเป็นผลงานที่เป็นคู่สัญญาโดยตรงกับหน่วยงานของรัฐ หรือหน่วยงานเอกชนที่ เทศบาลตำบลรัชฎา เชื้อถือ

๑๑. ผู้ยื่นข้อเสนอที่ยื่นข้อเสนอในรูปแบบของ "กิจการร่วมค้า" ต้องมีคุณสมบัติดังนี้

กรณีที่ข้อตกลงระหว่างผู้เข้าร่วมค้ากำหนดให้ผู้เข้าร่วมค้ารายใดรายหนึ่งเป็นผู้เข้าร่วมค้าหลัก ข้อตกลงระหว่างผู้เข้าร่วมค้าจะต้องมีการกำหนดสัดส่วนหน้าที่และความรับผิดชอบในปริมาณงาน สิ่งของ หรือ มูลค่าตามสัญญาของผู้เข้าร่วมค้าหลักมากกว่าผู้เข้าร่วมค้ารายอื่นทุกราย

กรณีที่ข้อตกลงระหว่างผู้เข้าร่วมค้ากำหนดให้ผู้เข้าร่วมค้ารายใดรายหนึ่งเป็นผู้เข้าร่วมค้าหลัก กิจการร่วมค่านั้นต้องใช้ผลงานของผู้เข้าร่วมค้าหลักรายเดียวเป็นผลงานของกิจการร่วมค้าที่ยื่นข้อเสนอ

สำหรับข้อตกลงระหว่างผู้เข้าร่วมค้าที่ไม่ได้กำหนดให้ผู้เข้าร่วมค้ารายใดเป็นผู้เข้าร่วมค้าหลัก ผู้เข้าร่วมค้าทุกรายจะต้องมีคุณสมบัติครบถ้วนตามเงื่อนไขที่กำหนดไว้ในเอกสารเชิญชวน หรือหนังสือเชิญชวน

กรณีที่ข้อตกลงระหว่างผู้เข้าร่วมค้ากำหนดให้มีการมอบหมายผู้เข้าร่วมค้ารายใดรายหนึ่งเป็นผู้ยื่นข้อเสนอ ในนามกิจการร่วมค้า การยื่นข้อเสนอดังกล่าวไม่ต้องมีหนังสือมอบอำนาจ

สำหรับข้อตกลงระหว่างผู้เข้าร่วมค้าที่ไม่ได้กำหนดให้ผู้เข้าร่วมค้ารายใดเป็นผู้ยื่นข้อเสนอ ผู้เข้าร่วมค้าทุกรายจะต้องลงลายมือชื่อในหนังสือมอบอำนาจให้ผู้เข้าร่วมค้ารายใดรายหนึ่งเป็นผู้ยื่นข้อเสนอในนามกิจการร่วมค้า

๑๒. ผู้ยื่นข้อเสนอต้องลงทะเบียนที่มีข้อมูลถูกต้องครบถ้วนในระบบจัดซื้อจัดจ้างภาครัฐด้วย อิเล็กทรอนิกส์ (Electronic Government Procurement : e-GP) ของกรมบัญชีกลาง

๑๓. ผู้ยื่นข้อเสนอต้องมีมูลค่าสุทธิของกิจการ ดังนี้

(๑) กรณีผู้ยื่นข้อเสนอเป็นนิติบุคคลที่จัดตั้งขึ้นตามกฎหมายไทยซึ่งได้จดทะเบียนเกินกว่า ๑ ปี ต้องมีมูลค่าสุทธิของกิจการ จากผลต่างระหว่างสินทรัพย์สุทธิหักด้วยหนี้สินสุทธิ ที่ปรากฏในงบแสดงฐานะการเงินที่มีการตรวจรับรองแล้ว ซึ่งจะต้องแสดงค่าเป็นบวก ๑ ปีสุดท้ายก่อนวันยื่นข้อเสนอ

(๒) สำหรับการจัดซื้อจัดจ้างครั้งหนึ่งที่มีวงเงินเกิน ๕๐๐,๐๐๐ บาทขึ้นไป กรณีผู้ยื่นข้อเสนอเป็นบุคคลธรรมดา โดยพิจารณาจากหนังสือรับรองบัญชีเงินฝาก ไม่เกิน ๙๐ วันก่อนวันยื่นข้อเสนอ โดยต้องมีเงินฝากคงเหลือในบัญชีธนาคารเป็นมูลค่า ๑ ใน ๔ ของมูลค่างบประมาณของโครงการหรือรายการที่ยื่นข้อเสนอในแต่ละครั้ง และหากเป็นผู้ชนะการจัดซื้อจัดจ้างหรือเป็นผู้ได้รับการคัดเลือกจะต้องแสดงบัญชีเงินฝากที่มีมูลค่าดังกล่าวอีกครั้งหนึ่งในวันลงนามในสัญญา

(๓) กรณีที่ผู้ยื่นข้อเสนอไม่มีมูลค่าสุทธิของกิจการหรือทุนจดทะเบียน หรือมีแต่ไม่เพียงพอที่จะ เข้ายื่นข้อเสนอ ผู้ยื่นข้อเสนอสามารถขอวงเงินสินเชื่อ โดยต้องมีวงเงินสินเชื่อ ๑ ใน ๔ ของมูลค่างบประมาณของโครงการหรือรายการที่ยื่นข้อเสนอในครั้งนั้น (สินเชื่อที่ธนาคารภายในประเทศ หรือบริษัทเงินทุน หรือบริษัทเงินทุนหลักทรัพย์ที่ได้รับอนุญาตให้ประกอบกิจการเงินทุนเพื่อการพาณิชย์ และประกอบธุรกิจค้าประกันตามประกาศของธนาคารแห่งประเทศไทย ตามรายชื่อบริษัทเงินทุนที่ธนาคารแห่งประเทศไทยแจ้งเวียนให้ทราบ โดยพิจารณาจากยอดเงินรวมของวงเงินสินเชื่อที่สำนักงานใหญ่รับรอง หรือที่สำนักงานสาขารับรอง (กรณีได้รับมอบอำนาจจากสำนักงานใหญ่) ซึ่งออกให้แก่ผู้ยื่นข้อเสนอ นับถึงวันยื่นข้อเสนอไม่เกิน ๙๐ วัน)

(๔) กรณีตาม (๑) - (๓) ยกเว้นสำหรับกรณีดังต่อไปนี้

(๔.๑) กรณีที่ผู้ยื่นข้อเสนอเป็นหน่วยงานของรัฐ

(๔.๒) นิติบุคคลที่จัดตั้งขึ้นตามกฎหมายไทยที่อยู่ระหว่างการฟื้นฟูกิจการตาม

พระราชบัญญัติล้มละลาย (ฉบับที่ ๑๐) พ.ศ. ๒๕๖๑

/(๔.๓) งานจ้าง...

(๔.๓) งานจ้างก่อสร้าง ที่กรมบัญชีกลางได้ขึ้นทะเบียนผู้ประกอบการงานก่อสร้างแล้ว และงานจ้างก่อสร้างที่หน่วยงานของรัฐได้มีการจัดทำบัญชีผู้ประกอบการงานก่อสร้างที่มีคุณสมบัติเบื้องต้นไว้แล้ว ก่อนวันที่พระราชบัญญัติการจัดซื้อจัดจ้างและการบริหารพัสดุภาครัฐมีผลใช้บังคับ

๒๗ ผู้ยื่นข้อเสนอต้องยื่นข้อเสนอและเสนอราคาทางระบบจัดซื้อจัดจ้างภาครัฐด้วยอิเล็กทรอนิกส์ในวันที่มีนาคม ๒๕๖๗ ระหว่างเวลา ๐๙.๐๐ น. ถึง ๑๒.๐๐ น.

ผู้สนใจสามารถขอรับเอกสารประกวดราคาอิเล็กทรอนิกส์ โดยดาวน์โหลดเอกสารทางระบบจัดซื้อจัดจ้างภาครัฐด้วยอิเล็กทรอนิกส์ หัวข้อ ค้นหาประกาศจัดซื้อจัดจ้างได้ตั้งแต่วันที่ประกาศจนถึงวันเสนอราคา

ผู้ยื่นข้อเสนอสามารถจัดเตรียมเอกสารข้อเสนอได้ตั้งแต่วันที่ประกาศจนถึงวันเสนอราคา

ผู้สนใจสามารถดูรายละเอียดได้ที่เว็บไซต์ www.rasada.go.th หรือ www.gprocurement.go.th หรือสอบถามทางโทรศัพท์หมายเลข ๐๗๖-๕๒๕๗๗๙ ต่อ ๑๐๕ ในวันและเวลาราชการ

ประกาศ ณ วันที่ ๑๘ เดือนมีนาคม พ.ศ. ๒๕๖๗

(นายนครินทร์ ยอแสงรัตน์)

นายกเทศมนตรีตำบลรัชฎา



เอกสารประกวดราคาจ้างก่อสร้างด้วยการประกวดราคาอิเล็กทรอนิกส์ (e-bidding)

เลขที่ ๑๘/๒๕๖๗

ประกวดราคาจ้างก่อสร้างโครงการก่อสร้างถนน ค.ส.ล. พร้อมคูระบายน้ำ ค.ส.ล. ซอยขม้นทอง หมู่ที่ ๕ ตำบลรัชฎา อำเภอเมือง จังหวัดภูเก็ต ด้วยวิธีประกวดราคาอิเล็กทรอนิกส์ (e-bidding)

ลงวันที่ ๑๘ มีนาคม ๒๕๖๗

เทศบาลตำบลรัชฎา ซึ่งต่อไปนี้เรียกว่า "เทศบาลตำบลรัชฎา" มีความประสงค์จะประกวดราคาจ้างก่อสร้างโครงการก่อสร้างถนน ค.ส.ล. พร้อมคูระบายน้ำ ค.ส.ล. ซอยขม้นทอง หมู่ที่ ๕ ตำบลรัชฎา อำเภอเมือง จังหวัดภูเก็ต ด้วยวิธีประกวดราคาอิเล็กทรอนิกส์ (e-bidding) โดยมีข้อแนะนำและข้อกำหนดดังต่อไปนี้

๑. เอกสารแนบท้ายเอกสารประกวดราคาอิเล็กทรอนิกส์

๑.๑ ร่างรายละเอียดขอบเขตของงานทั้งโครงการ (Terms of Reference : TOR)

๑.๒ แบบใบเสนอราคาที่กำหนดไว้ในระบบจัดซื้อจัดจ้างภาครัฐด้วยอิเล็กทรอนิกส์

๑.๓ แบบสัญญาจ้างก่อสร้าง

๑.๔ แบบหนังสือค้ำประกัน

(๑) หลักประกันสัญญา

๑.๕ สูตรการปรับราคา

๑.๖ บทนิยาม

(๑) ผู้ที่มีผลประโยชน์ร่วมกัน

(๒) การขัดขวางการแข่งขันอย่างเป็นธรรม

๑.๗ แบบบัญชีเอกสารที่กำหนดไว้ในระบบจัดซื้อจัดจ้างภาครัฐด้วยอิเล็กทรอนิกส์

(๑) บัญชีเอกสารส่วนที่ ๑

(๒) บัญชีเอกสารส่วนที่ ๒

๑.๘ แผนการใช้วัสดุที่ผลิตภายในประเทศและแผนการใช้เหล็กที่ผลิตภายในประเทศ

๑.๙ แผนการทำงาน

๒. คุณสมบัติของผู้ยื่นข้อเสนอ

๒.๑ มีความสามารถตามกฎหมาย

๒.๒ ไม่เป็นบุคคลล้มละลาย

๒.๓ ไม่อยู่ระหว่างเลิกกิจการ

๒.๔ ไม่เป็นบุคคลซึ่งอยู่ระหว่างถูกระงับการยื่นข้อเสนอหรือทำสัญญากับหน่วยงานของรัฐ

ไว้ชั่วคราว เนื่องจากเป็นผู้ที่ไม่ผ่านเกณฑ์การประเมินผลการปฏิบัติงานของผู้ประกอบการตามระเบียบที่รัฐมนตรีว่าการกระทรวงการคลังกำหนดตามที่ประกาศเผยแพร่ในระบบเครือข่ายสารสนเทศของกรมบัญชีกลาง

๒.๕ ไม่เป็นบุคคลซึ่งถูกระงับชื่อไว้ในบัญชีรายชื่อผู้ทำงานและได้แจ้งเวียนชื่อให้เป็นผู้ทำงานของหน่วยงานของรัฐในระบบเครือข่ายสารสนเทศของกรมบัญชีกลาง ซึ่งรวมถึงนิติบุคคลที่ผู้ทำงานเป็นหุ้นส่วนผู้จัดการ กรรมการผู้จัดการ ผู้บริหาร ผู้มีอำนาจในการดำเนินงานในกิจการของนิติบุคคลนั้นด้วย

/๒.๖ มีคุณสมบัติ...

๒.๖ มีคุณสมบัติและไม่มีลักษณะต้องห้ามตามที่คณะกรรมการนโยบายการจัดซื้อจัดจ้างและการบริหารพัสดุภาครัฐกำหนดในราชกิจจานุเบกษา

๒.๗ เป็นบุคคลธรรมดาหรือนิติบุคคลผู้มีอาชีพรับจ้างงานที่ประกวดราคาอิเล็กทรอนิกส์ดังกล่าว

๒.๘ ไม่เป็นผู้มีผลประโยชน์ร่วมกันกับผู้ยื่นข้อเสนอรายอื่นที่เข้ายื่นข้อเสนอให้แก่ เทศบาลตำบลรัชฎา ณ วันประกาศประกวดราคาอิเล็กทรอนิกส์ หรือไม่เป็นผู้กระทำการอันเป็นการขัดขวาง การแข่งขันอย่างเป็นธรรมในการประกวดราคาอิเล็กทรอนิกส์ครั้งนี้

๒.๙ ไม่เป็นผู้ได้รับเอกสิทธิ์หรือความคุ้มกัน ซึ่งอาจปฏิเสธไม่ยอมขึ้นศาลไทย เว้นแต่รัฐบาล ของผู้ยื่นข้อเสนอได้มีคำสั่งให้สละเอกสิทธิ์และความคุ้มกันเช่นนั้น

๒.๑๐ ผู้ยื่นข้อเสนอต้องมีผลงานก่อสร้างประเภทเดียวกันกับผลงานที่ประกวดราคาจ้างก่อสร้างในวงเงินไม่น้อยกว่า ๓๔๒,๐๐๐.๐๐ บาท (สามแสนสี่หมื่นสองพันบาทถ้วน) และเป็นผลงานที่เป็นคู่สัญญาโดยตรงกับหน่วยงานของรัฐ หรือหน่วยงานเอกชนที่ เทศบาลตำบลรัชฎา เชื่อถือ

๒.๑๑ กิจการร่วมค้าที่ยื่นข้อเสนอในรูปแบบของ "กิจการร่วมค้า" ต้องมีคุณสมบัติดังนี้
กรณีที่ข้อตกลงระหว่างผู้เข้าร่วมค้ากำหนดให้ผู้เข้าร่วมค้ารายใดรายหนึ่งเป็นผู้เข้าร่วมค้าหลัก ข้อตกลงระหว่างผู้เข้าร่วมค้าจะต้องมีการกำหนดสัดส่วนหน้าที่และความรับผิดชอบในปริมาณงาน สิ่งของหรือมูลค่าตามสัญญาของผู้เข้าร่วมค้าหลักมากกว่าผู้เข้าร่วมค้ารายอื่นทุกราย

กรณีที่ข้อตกลงระหว่างผู้เข้าร่วมค้ากำหนดให้ผู้เข้าร่วมค้ารายใดรายหนึ่งเป็นผู้เข้าร่วมค้าหลัก กิจการร่วมค่านั้นต้องใช้ผลงานของผู้เข้าร่วมค้าหลักรายเดียวเป็นผลงานของกิจการร่วมค้าที่ยื่นข้อเสนอ

สำหรับข้อตกลงระหว่างผู้เข้าร่วมค้าที่ไม่ได้กำหนดให้ผู้เข้าร่วมค้ารายใดเป็นผู้เข้าร่วมค้าหลัก ผู้เข้าร่วมค้าทุกรายจะต้องมีคุณสมบัติครบถ้วนตามเงื่อนไขที่กำหนดไว้ในเอกสารเชิญชวน หรือหนังสือเชิญชวน

กรณีที่ข้อตกลงระหว่างผู้เข้าร่วมค้ากำหนดให้มีการมอบหมายผู้เข้าร่วมค้ารายใดรายหนึ่งเป็นผู้ยื่นข้อเสนอ ในนามกิจการร่วมค้า การยื่นข้อเสนอดังกล่าวต้องมีหนังสือมอบอำนาจ

สำหรับข้อตกลงระหว่างผู้เข้าร่วมค้าที่ไม่ได้กำหนดให้ผู้เข้าร่วมค้ารายใดเป็นผู้ยื่นข้อเสนอ ผู้เข้าร่วมค้าทุกรายจะต้องลงลายมือชื่อในหนังสือมอบอำนาจให้ผู้เข้าร่วมค้ารายใดรายหนึ่งเป็นผู้ยื่นข้อเสนอ ในนามกิจการร่วมค้า

๒.๑๒ ผู้ยื่นข้อเสนอต้องลงทะเบียนที่มีข้อมูลถูกต้องครบถ้วนในระบบจัดซื้อจัดจ้างภาครัฐด้วย อิเล็กทรอนิกส์ (Electronic Government Procurement : e-GP) ของกรมบัญชีกลาง

๒.๑๓ ผู้ยื่นข้อเสนอต้องมีมูลค่าสุทธิของกิจการ ดังนี้

(๑) กรณีผู้ยื่นข้อเสนอเป็นนิติบุคคลที่จัดตั้งขึ้นตามกฎหมายไทยซึ่งได้จดทะเบียนเกินกว่า ๑ ปี ต้องมีมูลค่าสุทธิของกิจการ จากผลต่างระหว่างสินทรัพย์สุทธิหักด้วยหนี้สินสุทธิ ที่ปรากฏในงบแสดงฐานะการเงินที่มีการตรวจรับรองแล้ว ซึ่งจะต้องแสดงค่าเป็นบวก ๑ ปีสุดท้ายก่อนวันยื่นข้อเสนอ

(๒) สำหรับการจัดซื้อจัดจ้างครั้งหนึ่งที่มีวงเงินเกิน ๕๐๐,๐๐๐ บาทขึ้นไป กรณีผู้ยื่นข้อเสนอเป็นบุคคลธรรมดา โดยพิจารณาจากหนังสือรับรองบัญชีเงินฝาก ไม่เกิน ๙๐ วันก่อนวันยื่นข้อเสนอ โดยต้องมีเงินฝากคงเหลือในบัญชีธนาคารเป็นมูลค่า ๑ ใน ๔ ของมูลค่างบประมาณของโครงการหรือรายการที่ยื่นข้อเสนอในแต่ละครั้ง และหากเป็นผู้ชนะการจัดซื้อจัดจ้างหรือเป็นผู้ได้รับการคัดเลือกจะต้องแสดงบัญชีเงินฝากที่มีมูลค่าดังกล่าวอีกครั้งหนึ่งในวันลงนามในสัญญา

(๓) กรณีที่ผู้ยื่นข้อเสนอไม่มีมูลค่าสุทธิของกิจการหรือทุนจดทะเบียน หรือมีแต่ไม่เพียงพอที่จะ เข้ายื่นข้อเสนอ ผู้ยื่นข้อเสนอสามารถขอวงเงินสินเชื่อ โดยต้องมีวงเงินสินเชื่อ ๑ ใน ๔ ของมูลค่างบประมาณของโครงการหรือรายการที่ยื่นข้อเสนอในครั้งนั้น (สินเชื่อที่ธนาคารภายในประเทศ หรือบริษัทเงินทุน หรือบริษัทเงินทุนหลักทรัพย์ที่ได้รับอนุญาตให้ประกอบกิจการเงินทุนเพื่อการพาณิชย์ และประกอบธุรกิจค้าประกันตามประกาศของธนาคารแห่งประเทศไทย ตามรายชื่อบริษัทเงินทุนที่ธนาคารแห่งประเทศไทยแจ้งเวียนให้ทราบ โดยพิจารณาจากยอดเงินรวมของวงเงินสินเชื่อที่สำนักงานใหญ่รับรอง หรือที่สำนักงานสาขารับรอง (กรณีได้รับมอบอำนาจจากสำนักงานใหญ่) ซึ่งออกให้แก่ผู้ยื่นข้อเสนอ นับถึงวันยื่นข้อเสนอไม่เกิน ๙๐ วัน)

(๔) กรณีตาม (๑) - (๓) ยกเว้นสำหรับกรณีดังต่อไปนี้

(๔.๑) กรณีที่ผู้ยื่นข้อเสนอเป็นหน่วยงานของรัฐ

(๔.๒) นิติบุคคลที่จัดตั้งขึ้นตามกฎหมายไทยที่อยู่ระหว่างการฟื้นฟูกิจการตามพระราชบัญญัติล้มละลาย (ฉบับที่ ๑๐) พ.ศ. ๒๕๖๑

(๔.๓) งานจ้างก่อสร้าง ที่กรมบัญชีกลางได้ขึ้นทะเบียนผู้ประกอบการงานก่อสร้างแล้ว และงานจ้างก่อสร้างที่หน่วยงานของรัฐได้มีการจัดทำบัญชีผู้ประกอบการงานก่อสร้างที่มีคุณสมบัติเบื้องต้นไว้แล้ว ก่อนวันที่พระราชบัญญัติการจัดซื้อจัดจ้างและการบริหารพัสดุภาครัฐมีผลใช้บังคับ

๓. หลักฐานการยื่นข้อเสนอ

ผู้ยื่นข้อเสนอจะต้องเสนอเอกสารหลักฐานยื่นมาพร้อมกับการเสนอราคาทางระบบจัดซื้อจัดจ้างภาครัฐด้วยอิเล็กทรอนิกส์ โดยแยกเป็น ๒ ส่วน คือ

๓.๑ ส่วนที่ ๑ อย่างน้อยต้องมีเอกสารดังต่อไปนี้

(๑) ในกรณีผู้ยื่นข้อเสนอเป็นนิติบุคคล

(ก) ห้างหุ้นส่วนสามัญหรือห้างหุ้นส่วนจำกัด ให้ยื่นสำเนาหนังสือรับรองการจดทะเบียนนิติบุคคล บัญชีรายชื่อหุ้นส่วนผู้จัดการ ผู้มีอำนาจควบคุม (ถ้ามี)

(ข) บริษัทจำกัดหรือบริษัทมหาชนจำกัด ให้ยื่นสำเนาหนังสือรับรองการจดทะเบียนนิติบุคคล หนังสือบริคณห์สนธิ บัญชีรายชื่อกรรมการผู้จัดการ ผู้มีอำนาจควบคุม (ถ้ามี) และบัญชีผู้ถือหุ้นรายใหญ่ (ถ้ามี)

(๒) ในกรณีผู้ยื่นข้อเสนอเป็นบุคคลธรรมดาหรือคณะบุคคลที่มีใช้นิติบุคคล ให้ยื่นสำเนาบัตรประจำตัวประชาชนของผู้ยื่น ข้อเสนอขอตกลงที่แสดงถึงการเข้าเป็นหุ้นส่วน (ถ้ามี) สำเนาบัตรประจำตัวประชาชนของผู้เป็นหุ้นส่วน หรือสำเนาหนังสือเดินทางของผู้เป็นหุ้นส่วนที่ได้ถือสัญชาติไทย

(๓) ในกรณีผู้ยื่นข้อเสนอเป็นผู้ยื่นข้อเสนอร่วมกันในฐานะเป็นผู้ร่วมค้า ให้ยื่นสำเนาสัญญาของการเข้าร่วมค้า และเอกสารตามที่ระบุไว้ใน (๑) หรือ (๒) ของผู้ร่วมค้า แล้วแต่กรณี

/(๔) ในกรณี...

(๔) ผู้ยื่นข้อเสนอต้องแสดงหลักฐานเกี่ยวกับมูลค่าสุทธิของกิจการ ดังนี้

(๔.๑) ในกรณีผู้ยื่นข้อเสนอเป็นนิติบุคคล ให้ยื่นงบแสดงฐานะการเงินที่มีการรับรองแล้ว ๑ ปีสุดท้ายก่อนวันยื่นข้อเสนอ โดยให้ยื่นขณะเข้าเสนอราคา

(๔.๒) ในกรณีผู้ยื่นข้อเสนอเป็นบุคคลธรรมดา ให้ยื่นหนังสือรับรองบัญชีเงินฝากไม่เกิน ๙๐ วัน ก่อนวันยื่นข้อเสนอ โดยให้ยื่นขณะเข้าเสนอราคา และจะต้องแสดงหนังสือรับรองบัญชีเงินฝากที่มีมูลค่าดังกล่าวอีกครั้งหนึ่งในวันลงนามในสัญญา

(๔.๓) กรณีที่ผู้ยื่นข้อเสนอไม่มีมูลค่าสุทธิของกิจการและทุนจดทะเบียน หรือมีแต่ไม่เพียงพอที่จะเข้ายื่นข้อเสนอ ให้ยื่นสำเนาหนังสือรับรองวงเงินสินเชื่อ (สินเชื่อที่ธนาคารภายในประเทศหรือบริษัทเงินทุนหรือบริษัทเงินทุนหลักทรัพย์ที่ได้รับอนุญาตให้ประกอบกิจการเงินทุนเพื่อการพาณิชย์และประกอบธุรกิจค้าประกัน ตามประกาศของธนาคารแห่งประเทศไทย ตามรายชื่อบริษัทเงินทุนที่ธนาคารแห่งประเทศไทย แจ้งเวียนให้ทราบ โดยพิจารณาจากยอดเงินรวมของวงเงินสินเชื่อที่สำนักงานใหญ่รับรองหรือที่สำนักงานสาขารับรอง (กรณีได้รับมอบอำนาจจากสำนักงานใหญ่) ซึ่งออกให้แก่ผู้ยื่นข้อเสนอ นับถึงวันยื่นข้อเสนอไม่เกิน ๙๐ วัน)

(๕) สำเนาใบทะเบียนพาณิชย์ (ถ้ามี)

(๖) สำเนาใบทะเบียนภาษีมูลค่าเพิ่ม (ถ้ามี)

(๗) บัญชีเอกสารส่วนที่ ๑ ทั้งหมดที่ได้ยื่นพร้อมกับการเสนอราคาทางระบบจัดซื้อจัดจ้างภาครัฐด้วยอิเล็กทรอนิกส์ ตามแบบในข้อ ๑.๗ (๑) โดยไม่ต้องแนบในรูปแบบ PDF File (Portable Document Format)

ทั้งนี้ เมื่อผู้ยื่นข้อเสนอดำเนินการแนบไฟล์เอกสารตามบัญชีเอกสารส่วนที่ ๑ ครบถ้วน ถูกต้องแล้ว ระบบจัดซื้อจัดจ้างภาครัฐด้วยอิเล็กทรอนิกส์จะสร้างบัญชีเอกสารส่วนที่ ๑ ตามแบบในข้อ ๑.๗ (๑) ให้โดยผู้ยื่นข้อเสนอไม่ต้องแนบบัญชีเอกสารส่วนที่ ๑ ดังกล่าวในรูปแบบ PDF File (Portable Document Format)

๓.๒ ส่วนที่ ๒ อย่างน้อยต้องมีเอกสารดังต่อไปนี้

(๑) ในกรณีที่ผู้ยื่นข้อเสนอมอบอำนาจให้บุคคลอื่นกระทำการแทนให้แนบหนังสือมอบอำนาจซึ่งติดอากรแสตมป์ตามกฎหมาย โดยมีหลักฐานแสดงตัวตนของผู้มอบอำนาจและผู้รับมอบอำนาจ ทั้งนี้หากผู้รับมอบอำนาจเป็นบุคคลธรรมดาต้องเป็นผู้ที่บรรลุนิติภาวะตามกฎหมายแล้วเท่านั้น

(๒) สำเนาหนังสือรับรองผลงานก่อสร้าง

(๓) สำเนาใบขึ้นทะเบียนผู้ประกอบการวิสาหกิจขนาดกลางและขนาดย่อม (SMEs) (ถ้ามี)

(๔) บัญชีเอกสารส่วนที่ ๒ ทั้งหมดที่ได้ยื่นพร้อมกับการเสนอราคาทางระบบจัดซื้อจัดจ้างภาครัฐด้วยอิเล็กทรอนิกส์ตามแบบในข้อ ๑.๗ (๒) โดยไม่ต้องแนบในรูปแบบ PDF File (Portable Document Format)

ทั้งนี้ เมื่อผู้ยื่นข้อเสนอดำเนินการแนบไฟล์เอกสารตามบัญชีเอกสารส่วนที่ ๒ ครบถ้วน ถูกต้องแล้ว ระบบจัดซื้อจัดจ้างภาครัฐด้วยอิเล็กทรอนิกส์จะสร้างบัญชีเอกสารส่วนที่ ๒ ตามแบบในข้อ ๑.๗ (๒) ให้โดยผู้ยื่นข้อเสนอไม่ต้องแนบบัญชีเอกสารส่วนที่ ๒ ดังกล่าวในรูปแบบ PDF File (Portable Document Format)

๔. การเสนอราคา

๔.๑ ผู้ยื่นข้อเสนอต้องยื่นข้อเสนอ และเสนอราคาทางระบบจัดซื้อจัดจ้างภาครัฐด้วยอิเล็กทรอนิกส์ตามที่กำหนดไว้ในเอกสารประกวดราคาอิเล็กทรอนิกส์นี้ โดยไม่มีเงื่อนไขใดๆ ทั้งสิ้น และจะต้องกรอกข้อความให้ถูกต้องครบถ้วน พร้อมทั้งหลักฐานแสดงตัวตนและทำการยืนยันตัวตนของผู้ยื่นข้อเสนอ โดยไม่ต้องแนบใบเสนอราคาในรูปแบบ PDF File (Portable Document Format)

๔.๒ ให้ผู้ยื่นข้อเสนอกรอกรายละเอียดการเสนอราคาในใบเสนอราคาตามแนบเอกสารประกวดราคาจ้างก่อสร้างด้วยวิธีประกวดราคาอิเล็กทรอนิกส์ (e-bidding) ข้อ ๑.๒ ให้ครบถ้วน โดยไม่ต้องยื่นใบแจ้งปริมาณงานและราคาและใบบัญชีรายการก่อสร้าง ในรูปแบบ PDF File (Portable Document Format)

ในการเสนอราคาให้เสนอราคาเป็นเงินบาทและเสนอราคาได้เพียงครั้งเดียวและราคาเดียว โดยเสนอราคารวม หรือราคาต่อหน่วย หรือราคาต่อรายการ ตามเงื่อนไขที่ระบุไว้ท้ายใบเสนอราคาให้ถูกต้อง ทั้งนี้ ราคารวมที่เสนอจะต้องตรงกันทั้งตัวเลขและตัวหนังสือ ถ้าตัวเลขและตัวหนังสือไม่ตรงกัน ให้ถือตัวหนังสือเป็นสำคัญ โดยคิดราคารวมทั้งสิ้นซึ่งรวมค่าภาษีมูลค่าเพิ่ม ภาษีอากรอื่น และค่าใช้จ่ายที่บ่งไว้แล้ว

ราคาที่เสนอจะต้องเสนอกำหนดยื่นราคาไม่น้อยกว่า ๖๐ วัน ตั้งแต่วันเสนอราคา โดยภายในกำหนดยื่นราคา ผู้ยื่นข้อเสนอต้องรับผิดชอบราคาที่ตนได้เสนอไว้และจะถอนการเสนอราคามีได้

๔.๓ ผู้ยื่นข้อเสนอจะต้องเสนอกำหนดเวลาดำเนินการก่อสร้างแล้วเสร็จไม่เกิน ๖๐ วัน นับถัดจากวันลงนามในสัญญาจ้าง หรือวันที่ได้รับหนังสือแจ้งจาก เทศบาลตำบลรัชฎา ให้เริ่มทำงาน

๔.๔ ก่อนเสนอราคา ผู้ยื่นข้อเสนอควรตรวจสอบร่างสัญญา ร่างรายละเอียดขอบเขตของงานทั้งโครงการ (Terms of Reference : TOR) ให้ถี่ถ้วนและเข้าใจเอกสารประกวดราคาจ้างอิเล็กทรอนิกส์ทั้งหมดเสียก่อนที่จะตกลงยื่นข้อเสนอตามเงื่อนไขในเอกสารประกวดราคาจ้างอิเล็กทรอนิกส์

๔.๕ ผู้ยื่นข้อเสนอจะต้องยื่นข้อเสนอและเสนอราคาทางระบบจัดซื้อจัดจ้างภาครัฐ ด้วยอิเล็กทรอนิกส์ในวันที่ ๒๗ มีนาคม ๒๕๖๗ ระหว่างเวลา ๐๘.๐๐ น. ถึง ๑๒.๐๐ น. และเวลาในการเสนอราคาให้ถือตามเวลาของระบบจัดซื้อจัดจ้างภาครัฐด้วยอิเล็กทรอนิกส์เป็นเกณฑ์

เมื่อพ้นกำหนดเวลายื่นข้อเสนอและเสนอราคาแล้ว จะไม่รับเอกสารการยื่นข้อเสนอ และการเสนอราคาใดๆ โดยเด็ดขาด

๔.๖ ผู้ยื่นข้อเสนอต้องจัดทำเอกสารสำหรับใช้ในการเสนอราคาในรูปแบบไฟล์เอกสารประเภท PDF File (Portable Document Format) โดยผู้ยื่นข้อเสนอต้องเป็นผู้รับผิดชอบตรวจสอบความครบถ้วน ถูกต้อง และชัดเจนของเอกสาร PDF File ก่อนที่จะยืนยันการเสนอราคา แล้วจึงส่งข้อมูล (Upload) เพื่อเป็นการเสนอราคาให้แก่เทศบาลตำบลรัชฎา ผ่านทางระบบจัดซื้อจัดจ้างภาครัฐด้วยอิเล็กทรอนิกส์

๔.๗ คณะกรรมการพิจารณาผลการประกวดราคาอิเล็กทรอนิกส์จะดำเนินการตรวจสอบคุณสมบัติของผู้ยื่นข้อเสนอแต่ละรายว่า เป็นผู้ยื่นข้อเสนอที่มีผลประโยชน์ร่วมกันกับผู้ยื่นเสนอรายอื่นตามข้อ ๑.๖ (๑) หรือไม่ หากปรากฏว่าผู้ยื่นเสนอรายใดเป็นผู้ยื่นข้อเสนอที่มีผลประโยชน์ร่วมกันกับผู้ยื่นเสนอรายอื่น คณะกรรมการฯ จะตัดรายชื่อผู้ยื่นเสนอราคาที่มีผลประโยชน์ร่วมกันนั้นออกจากการเป็นผู้ยื่นข้อเสนอ

๔.๘ ผู้ยื่นข้อเสนอจะต้องปฏิบัติ ดังนี้

(๑) ปฏิบัติตามเงื่อนไขที่ระบุไว้ในเอกสารประกวดราคาอิเล็กทรอนิกส์

(๒) ราคาที่เสนอจะต้องเป็นราคาที่รวมภาษีมูลค่าเพิ่ม และภาษีอื่นๆ (ถ้ามี) รวม

ค่าใช้จ่ายทั้งปวงไว้ด้วยแล้ว

(๓) ผู้ยื่นข้อเสนอจะต้องลงทะเบียนเพื่อเข้าสู่กระบวนการเสนอราคา ตามวัน เวลา

ที่กำหนด

(๔) ผู้ยื่นข้อเสนอจะถอนการเสนอราคาที่เสนอแล้วไม่ได้

(๑) ผู้ยื่นข้อเสนอต้องศึกษาและทำความเข้าใจในระบบและวิธีการเสนอราคาด้วย

วิธีประกวดราคาอิเล็กทรอนิกส์ ของกรมบัญชีกลางที่แสดงไว้ในเว็บไซต์ www.gprocurement.go.th

๔.๙ คู่สัญญาต้องจัดทำแผนการทำงานมาให้ภายใน ๗ วัน นับถัดจากวันลงนามในสัญญา โดยจัดทำแผนการทำงานตามเอกสารแนบท้ายเอกสารประกวดราคาอิเล็กทรอนิกส์ เว้นแต่เป็นกรณีสัญญาที่มีวงเงินไม่เกิน ๕๐๐,๐๐๐ บาท ทั้งนี้ แผนการทำงานให้ถือเป็นเอกสารส่วนหนึ่งของสัญญา

๔.๑๐ ผู้ยื่นข้อเสนอที่เป็นผู้ชนะการเสนอราคาต้องจัดทำแผนการใช้พัสดุที่ผลิตในประเทศ และแผนการใช้เหล็กที่ผลิตในประเทศ โดยยื่นให้หน่วยงานของรัฐภายใน ๖๐ วัน นับถัดจากวันลงนามในสัญญา

๕. หลักเกณฑ์และสิทธิในการพิจารณา

๕.๑ การพิจารณาผลการยื่นข้อเสนอประกวดราคาอิเล็กทรอนิกส์ครั้งนี้เทศบาลตำบลรัชฎา จะพิจารณาตัดสินโดยใช้หลักเกณฑ์ ราคา

๕.๒ การพิจารณาผู้ชนะการยื่นข้อเสนอ

กรณีใช้หลักเกณฑ์ราคาในการพิจารณาผู้ชนะการยื่นข้อเสนอเทศบาลตำบลรัชฎา จะพิจารณาจาก ราคารวม

๕.๓ หากผู้ยื่นข้อเสนอรายใดมีคุณสมบัติไม่ถูกต้องตามข้อ ๒ หรือยื่นหลักฐานการยื่นข้อเสนอไม่ถูกต้อง หรือไม่ครบถ้วนตามข้อ ๓ หรือยื่นข้อเสนอไม่ถูกต้องตามข้อ ๔ แล้ว คณะกรรมการพิจารณาผลการประกวดราคาอิเล็กทรอนิกส์จะไม่รับพิจารณาข้อเสนอของผู้ยื่นข้อเสนอรายนั้น เว้นแต่ ผู้ยื่นข้อเสนอรายใด เสนอเอกสารทางเทคนิคหรือรายละเอียดคุณลักษณะเฉพาะของพัสดุที่จะจ้างไม่ครบถ้วน หรือเสนอรายละเอียดแตกต่างไปจากเงื่อนไขที่เทศบาลตำบลรัชฎากำหนดไว้ในประกาศและเอกสารประกวดราคาอิเล็กทรอนิกส์ ในส่วนที่มีสาระสำคัญและความแตกต่างนั้น ไม่มีผลทำให้เกิดการได้เปรียบเสียเปรียบ ต่อผู้ยื่นข้อเสนอรายอื่น หรือ เป็นการผิดพลาดเล็กน้อย คณะกรรมการฯ อาจพิจารณาผ่อนปรนการตัดสินสิทธิ ผู้ยื่นข้อเสนอรายนั้น

๕.๔ เทศบาลตำบลรัชฎาสงวนสิทธิไม่พิจารณาข้อเสนอของผู้ยื่นข้อเสนอโดยไม่มีการผ่อนผัน ในกรณีดังต่อไปนี้

(๑) ไม่กรอกชื่อผู้ยื่นข้อเสนอในการเสนอราคาทางระบบจัดซื้อจัดจ้าง ด้วยอิเล็กทรอนิกส์

(๒) เสนอรายละเอียดแตกต่างไปจากเงื่อนไขที่กำหนดในเอกสารประกวดราคาอิเล็กทรอนิกส์ที่เป็นสาระสำคัญ หรือมีผลทำให้เกิดความได้เปรียบเสียเปรียบแก่ผู้ยื่นข้อเสนอรายอื่น

๕.๕ ในการตัดสินใจการประกวดราคาอิเล็กทรอนิกส์หรือในการทำสัญญา คณะกรรมการพิจารณาผลการประกวดราคาอิเล็กทรอนิกส์หรือเทศบาลตำบลรัฐสภา มีสิทธิให้ผู้ยื่นข้อเสนอชี้แจงข้อเท็จจริงเพิ่มเติมได้ เทศบาลตำบลรัฐสภาไม่มีสิทธิที่จะไม่รับข้อเสนอ ไม่รับราคา หรือไม่ทำสัญญา หากข้อเท็จจริงดังกล่าวไม่เหมาะสมหรือไม่ถูกต้อง

๕.๖ เทศบาลตำบลรัฐสภาทรงไว้ซึ่งสิทธิที่จะไม่รับราคาต่ำสุด หรือราคาหนึ่งราคาใด หรือราคาที่เสนอทั้งหมดก็ได้ และอาจพิจารณาเลือกจ้างในจำนวน หรือขนาด หรือเฉพาะรายการหนึ่งรายการใด หรืออาจจะยกเลิก การประกวดราคาอิเล็กทรอนิกส์โดยไม่พิจารณาจัดจ้างเลยก็ได้ สุดแต่จะพิจารณา ทั้งนี้ เพื่อประโยชน์ของทางราชการเป็นสำคัญ และให้ถือว่าการตัดสินใจของ เทศบาลตำบลรัฐสภาเป็นเด็ดขาด ผู้ยื่นข้อเสนอจะเรียกร้องค่าใช้จ่าย หรือค่าเสียหายใดๆ มิได้ รวมทั้ง เทศบาลตำบลรัฐสภาจะพิจารณายกเลิกการประกวดราคาอิเล็กทรอนิกส์และลงโทษผู้ยื่นข้อเสนอเป็นผู้ทำงาน ไม่ว่าจะเป็นผู้ยื่นข้อเสนอที่ได้รับการคัดเลือกหรือไม่ก็ตาม หากมีเหตุที่เชื่อถือได้ว่ายื่นข้อเสนอกระทำการโดยไม่สุจริต เช่น การเสนอเอกสารอันเป็นเท็จ หรือใช้ชื่อบุคคลธรรมดา หรือนิติบุคคลอื่นมาเสนอราคาแทน เป็นต้น

ในกรณีที่ผู้ยื่นข้อเสนอรายที่เสนอราคาต่ำสุด เสนอราคาต่ำจนคาดหมายได้ว่าไม่อาจดำเนินงานตามเอกสารประกวดราคาอิเล็กทรอนิกส์ได้ คณะกรรมการพิจารณาผลการประกวดราคาอิเล็กทรอนิกส์หรือเทศบาลตำบลรัฐสภา จะให้ผู้ยื่นข้อเสนอชี้แจงและแสดงหลักฐานที่ทำให้เชื่อได้ว่า ผู้ยื่นข้อเสนอสามารถดำเนินงานตามเอกสารประกวดราคาอิเล็กทรอนิกส์ให้เสร็จสมบูรณ์ หากคำชี้แจงไม่เป็นที่รับฟังได้ เทศบาลตำบลรัฐสภา มีสิทธิที่จะไม่รับข้อเสนอหรือไม่รับราคาของผู้ยื่นข้อเสนอรายนั้น ทั้งนี้ ผู้ยื่นข้อเสนอดังกล่าวไม่มีสิทธิเรียกร้องค่าใช้จ่ายหรือค่าเสียหายใดๆ จากเทศบาลตำบลรัฐสภา

๕.๗ ก่อนลงนามในสัญญา เทศบาลตำบลรัฐสภา อาจประกาศยกเลิกการประกวดราคาอิเล็กทรอนิกส์ หากปรากฏว่ามีการกระทำที่เข้าลักษณะผู้ยื่นข้อเสนอที่ชนะการประกวดราคาหรือที่ได้รับการคัดเลือกมีผลประโยชน์ร่วมกัน หรือมีส่วนได้เสียกับผู้ยื่นข้อเสนอรายอื่น หรือขัดขวางการแข่งขันอย่างเป็นธรรม หรือสมยอมกันกับผู้ยื่นข้อเสนอรายอื่น หรือเจ้าหน้าที่ในการเสนอราคา หรือถือว่ากระทำการทุจริตอื่นใดในการเสนอราคา

๕.๘ หากผู้ยื่นข้อเสนอซึ่งเป็นผู้ประกอบการ SMEs เสนอราคาสูงกว่าราคาต่ำสุดของผู้ยื่นข้อเสนอรายอื่นที่ไม่เกินร้อยละ ๑๐ ให้หน่วยงานของรัฐจัดซื้อจัดจ้างกับผู้ประกอบการ SMEs ดังกล่าว โดยจัดเรียงลำดับผู้ยื่นข้อเสนอซึ่งเป็นผู้ประกอบการ SMEs ซึ่งเสนอราคาสูงกว่าราคาต่ำสุดของผู้ยื่นข้อเสนอรายอื่นไม่เกินร้อยละ ๑๐ ที่จะเรียกมาทำสัญญาไม่เกิน ๓ ราย

ผู้ยื่นข้อเสนอที่เป็นกิจการร่วมค้าที่จะได้สิทธิตามวรรคหนึ่ง ผู้เข้าร่วมค้าทุกรายจะต้องเป็นผู้ประกอบการ SMEs

ทั้งนี้ ผู้ประกอบการ SMEs ที่จะได้แต้มต่อด้านราคาตามวรรคหนึ่ง จะต้องมีวงเงินสัญญาสะสมตามปีปฏิทินรวมกับราคาที่เสนอในครั้งแล้ว มีมูลค่ารวมกันไม่เกินมูลค่าของรายได้ตามขนาดที่ขึ้นทะเบียนไว้กับ สสว.

๕.๙ หากผู้ยื่นข้อเสนอซึ่งมิใช่ผู้ประกอบการ SMEs แต่เป็นบุคคลธรรมดาที่ถือสัญชาติไทยหรือนิติบุคคลที่จัดตั้งขึ้นตามกฎหมายไทยเสนอราคาสูงกว่าราคาต่ำสุดของผู้ยื่นข้อเสนอซึ่งเป็นผู้ประกอบการ SMEs ที่มีได้ถือสัญชาติไทยหรือนิติบุคคลที่จัดตั้งขึ้นตามกฎหมายของต่างประเทศไม่เกินร้อยละ ๓ ให้จัดซื้อจัดจ้างกับบุคคลธรรมดาที่ถือสัญชาติไทยหรือนิติบุคคลที่จัดตั้งขึ้นตามกฎหมายไทยดังกล่าว

/ผู้ยื่น...

ผู้ยื่นข้อเสนอที่เป็นกิจการร่วมค้าที่จะได้สิทธิตามวรรคหนึ่ง ผู้เข้าร่วมค้าทุกรายจะต้องเป็นบุคคลธรรมดาที่ถือสัญชาติไทยหรือนิติบุคคลที่จัดตั้งขึ้นตามกฎหมายไทย

๖. การทำสัญญาจ้างก่อสร้าง

ผู้ชนะการประกวดราคาอิเล็กทรอนิกส์จะต้องทำสัญญาจ้างตามแบบสัญญา ดังระบุในข้อ ๑.๓ หรือทำข้อตกลงเป็นหนังสือกับเทศบาลตำบลรัชฎา ภายใน ๗ วัน นับถัดจากวันที่ได้รับแจ้ง และจะต้องวางหลักประกันสัญญาเป็นจำนวนเงินเท่ากับร้อยละ ๕ ของราคาค่าจ้างที่ประกวดราคาอิเล็กทรอนิกส์ ให้เทศบาลตำบลรัชฎายึดถือไว้ในขณะทำสัญญาโดยใช้หลักประกันอย่างหนึ่งอย่างใด ดังต่อไปนี้

๖.๑ เงินสด

๖.๒ เช็คหรือตราพท์ที่ธนาคารเซ็นสั่งจ่าย ซึ่งเป็นเช็คหรือตราพท์ลงวันที่ที่ใช้เช็คหรือตราพท์นั้น ชำระต่อเจ้าหน้าที่ในวันทำสัญญา หรือก่อนวันนั้นไม่เกิน ๓ วันทำการ

๖.๓ หนังสือค้ำประกันของธนาคารภายในประเทศ ตามตัวอย่างที่คณะกรรมการนโยบายกำหนด ดังระบุในข้อ ๑.๔ (๒) หรือจะเป็นหนังสือค้ำประกันอิเล็กทรอนิกส์ตามวิธีการที่กรมบัญชีกลางกำหนด

๖.๔ หนังสือค้ำประกันของบริษัทเงินทุน หรือบริษัทเงินทุนหลักทรัพย์ที่ได้รับอนุญาตให้ประกอบกิจการเงินทุนเพื่อการพาณิชย์และประกอบธุรกิจค้ำประกันตามประกาศของธนาคารแห่งประเทศไทย ตามรายชื่อบริษัทเงินทุนที่ธนาคารแห่งประเทศไทยแจ้งเวียนให้ทราบ โดยอนุโลมให้ใช้ตามตัวอย่างหนังสือค้ำประกันของธนาคารที่คณะกรรมการนโยบายกำหนด ดังระบุในข้อ ๑.๔ (๒)

๖.๕ พันธบัตรรัฐบาลไทย

หลักประกันนี้จะคืนให้ โดยไม่มีดอกเบี้ยภายใน ๑๕ วันนับถัดจากวันที่ผู้ชนะการประกวดราคาอิเล็กทรอนิกส์ (ผู้รับจ้าง) พ้นจากข้อผูกพันตามสัญญาจ้างแล้ว

๗. ค่าจ้างและการจ่ายเงิน

เทศบาลฯ จะจ่ายค่าจ้างซึ่งได้รวมภาษีมูลค่าเพิ่ม ตลอดจนภาษีอื่นๆ และค่าใช้จ่ายทั้งปวงแล้ว โดยถือราคาเหมารวมเป็นเกณฑ์ และกำหนดการจ่ายเงินเป็น จำนวน ๑ งวด ดังนี้

งวดที่ ๑ (งวดสุดท้าย) เป็นจำนวนเงินในอัตราร้อยละ ๑๐๐ ของค่าจ้างตามที่ตกลงทำสัญญาว่าจะจ่ายให้ เมื่อผู้รับจ้างได้ทำงานก่อสร้าง ดังนี้

- เมื่องานติดตั้งป้ายประชาสัมพันธ์ (ป้ายชั่วคราว) ของเทศบาลฯ แล้วเสร็จ
- เมื่องานก่อสร้างคูระบายน้ำ ค.ส.ล. ขนาด ๐.๕๐ x ๐.๕๐ x ๐.๑๐ เมตร พร้อมฝาคอนกรีต ขนาด ๐.๖๐ x ๐.๖๐ เมตร จำนวน ๙ ชุด ยาวไม่น้อยกว่า ๗๙.๐๐ เมตร แล้วเสร็จ
- เมื่องานก่อสร้างถนน ค.ส.ล. หน้า ๐.๑๕ เมตร กว้าง ๒.๕๐ เมตร ยาว ๗๙.๐๐ เมตร หรือพื้นที่ไม่น้อยกว่า ๑๙๗.๕๐ ตารางเมตร แล้วเสร็จ
- ติดตั้งป้ายประชาสัมพันธ์ (ป้ายโครงการ) ของเทศบาลฯ แล้วเสร็จ
- ทำการก่อสร้างส่วนอื่นๆ ที่เหลือทั้งหมดแล้วเสร็จเรียบร้อย ครบถ้วน ตามรูปแบบรายการงานก่อสร้างและสัญญาจ้างทุกประการ รวมทั้งทำสถานที่ก่อสร้างให้สะอาดเรียบร้อย ให้แล้วเสร็จภายใน ๖๐ วัน

๘. อัตราค่าปรับ

ค่าปรับตามสัญญาจ้างแนบท้ายเอกสารประกวดราคาอิเล็กทรอนิกส์นี้ หรือข้อตกลงจ้างเป็นหนังสือจะกำหนด ดังนี้

๘.๑ กรณีที่ผู้รับจ้างนำงานที่รับจ้างไปจ้างช่วงให้ผู้อื่นทำอีกทอดหนึ่งโดยไม่ได้รับอนุญาตจากเทศบาลตำบลรัชฎา จะกำหนดค่าปรับสำหรับการฝ่าฝืนดังกล่าวเป็นจำนวนร้อยละ ๑๐.๐๐ ของวงเงินของงานจ้างช่วงนั้น

๘.๒ กรณีที่ผู้รับจ้างปฏิบัติผิดสัญญาจ้างก่อสร้าง นอกเหนือจากข้อ ๘.๑ จะกำหนดค่าปรับเป็นรายวันเป็นจำนวนเงินตายตัวในอัตราร้อยละ ๐.๒๕ ของราคางานจ้าง

๙. การรับประกันความชำรุดบกพร่อง

ผู้ชนะการประกวดราคาอิเล็กทรอนิกส์ซึ่งได้ทำสัญญาจ้าง ตามแบบ ดังระบุในข้อ ๑.๓ หรือข้อตกลงจ้างเป็นหนังสือแล้วแต่กรณี จะต้องรับประกันความชำรุดบกพร่องของงานจ้างที่เกิดขึ้นภายในระยะเวลาไม่น้อยกว่า ๒ ปี นับถัดจากวันที่เทศบาลตำบลรัชฎาได้รับมอบงาน โดยต้องบริหารจัดการซ่อมแซมแก้ไขให้ใช้งานได้ดีดังเดิมภายใน ๑๕ วัน นับถัดจากวันที่ได้รับแจ้งความชำรุดบกพร่อง

๑๐. ข้อสงวนสิทธิในการยื่นข้อเสนอและอื่น ๆ

๑๐.๑ เงินค่าจ้างสำหรับงานจ้างครั้งนี้ ได้มาจากเงินสะสม ประจำปีงบประมาณ พ.ศ. ๒๕๖๖

การลงนามในสัญญาจะกระทำต่อเมื่อ เทศบาลตำบลรัชฎาได้รับอนุมัติเงินค่าก่อสร้างจากเงินสะสม ประจำปีงบประมาณ พ.ศ. ๒๕๖๖

๑๐.๒ เมื่อเทศบาลตำบลรัชฎาได้คัดเลือกผู้ยื่นข้อเสนอรายใดให้เป็นผู้รับจ้าง และได้ตกลงจ้าง ตามการประกวดราคาอิเล็กทรอนิกส์แล้ว ถ้าผู้รับจ้างจะต้องส่งหรือนำสิ่งของมาเพื่องานจ้างดังกล่าวเข้ามาจากต่างประเทศ และของนั้นต้องนำเข้ามาโดยทางเรือในเส้นทางที่มีเรือไทยเดินอยู่ และสามารถให้บริการรับขนได้ตามที่รัฐมนตรีว่าการกระทรวงคมนาคมประกาศกำหนด ผู้ยื่นข้อเสนอซึ่งเป็นผู้รับจ้างจะต้องปฏิบัติตามกฎหมายว่าด้วยการส่งเสริมการพาณิชย์นาวี ดังนี้

(๑) แจ้งการส่งหรือนำสิ่งของดังกล่าวเข้ามาจากต่างประเทศต่อกรมเจ้าท่าภายใน ๗ วัน นับตั้งแต่วันที่ผู้รับจ้างส่งหรือซื้อของจากต่างประเทศ เว้นแต่เป็นของที่รัฐมนตรีว่าการกระทรวงคมนาคมประกาศยกเว้นให้บรรทุกโดยเรืออื่นได้

(๒) จัดการให้สิ่งของดังกล่าวบรรทุกโดยเรือไทย หรือเรือที่มีสิทธิเช่นเดียวกับเรือไทยจากต่างประเทศมายังประเทศไทย เว้นแต่จะได้รับอนุญาตจากกรมเจ้าท่า ให้บรรทุกสิ่งของนั้น โดยเรืออื่น ที่มีธงเรือไทย ซึ่งจะต้องได้รับอนุญาตเช่นนั้นก่อนบรรทุกของลงเรืออื่น หรือเป็นของที่รัฐมนตรีว่าการกระทรวงคมนาคมประกาศยกเว้นให้บรรทุกโดยเรืออื่น

(๓) ในกรณีที่ไม่ปฏิบัติตาม (๑) หรือ (๒) ผู้รับจ้างจะต้องรับผิดชอบตามกฎหมายว่าด้วยการส่งเสริมการพาณิชย์นาวี

๑๐.๓ ผู้ยื่นข้อเสนอซึ่งเทศบาลตำบลรัฐฯ ได้คัดเลือกแล้ว ไม่ไปทำสัญญาหรือข้อตกลงจ้าง เป็นหนังสือภายในเวลาที่กำหนดดังระบุไว้ในข้อ ๗ เทศบาลตำบลรัฐฯ จะริบหลักประกันการยื่นข้อเสนอ หรือเรียกประกันจากผู้ออกหนังสือค้ำประกัน การยื่นข้อเสนอทันที และอาจพิจารณาเรียกมัดจำให้ชดใช้ความเสียหายอื่น (ถ้ามี) รวมทั้งจะพิจารณาให้เป็นผู้ทำงาน ตามระเบียบกระทรวงการคลังว่าด้วยการจัดซื้อจัดจ้างและการบริหารพัสดุภาครัฐ

๑๐.๔ เทศบาลตำบลรัฐฯ สงวนสิทธิ์ที่จะแก้ไขเพิ่มเติมเงื่อนไข หรือข้อกำหนดในแบบสัญญาหรือข้อตกลงจ้างเป็นหนังสือให้เป็นไปตามความเห็นของสำนักงานอัยการสูงสุด (ถ้ามี)

๑๐.๕ ในกรณีที่เอกสารแนบท้ายเอกสารประกวดราคาอิเล็กทรอนิกส์ มีความขัดหรือแย้งกันผู้ยื่นข้อเสนอจะต้องปฏิบัติตามคำวินิจฉัยของเทศบาลตำบลรัฐฯ คำวินิจฉัยดังกล่าวให้ถือเป็นที่สุด และผู้ยื่นข้อเสนอไม่มีสิทธิเรียกร้องค่าใช้จ่ายใดๆ เพิ่มเติม

๑๐.๖ เทศบาลตำบลรัฐฯ อาจประกาศยกเลิกการจัดจ้างในกรณีต่อไปนี้ได้ โดยที่ผู้ยื่นข้อเสนอจะเรียกร้องค่าเสียหายใดๆ จากเทศบาลตำบลรัฐฯ ไม่ได้

(๑) เทศบาลตำบลรัฐฯ ไม่ได้รับการจัดสรรเงินที่จะใช้ในการจัดจ้างหรือได้รับจัดสรรแต่ไม่เพียงพอที่จะทำการจัดจ้างครั้งต่อไป

(๒) มีการกระทำที่เข้าลักษณะผู้ยื่นข้อเสนอที่ชนะการจัดจ้างหรือที่ได้รับการคัดเลือกมีผลประโยชน์ร่วมกัน หรือมีส่วนได้เสียกับผู้ยื่นข้อเสนอรายอื่น หรือขัดขวางการแข่งขันอย่างเป็นธรรม หรือสมยอมกันกับผู้ยื่นข้อเสนอรายอื่น หรือเจ้าหน้าที่ในการเสนอราคา หรือสื่อว่ากระทำการทุจริตอื่นใดในการเสนอราคา

(๓) การทำการจัดจ้างครั้งนี้ต่อไปอาจก่อให้เกิดความเสียหายแก่เทศบาลตำบลรัฐฯ หรือกระทบต่อประโยชน์สาธารณะ

(๔) กรณีอื่นในทำนองเดียวกับ (๑) (๒) หรือ (๓) ตามที่กำหนดในกฎกระทรวงซึ่งออกตามความในกฎหมายว่าด้วยการจัดซื้อจัดจ้างและการบริหารพัสดุภาครัฐ

๑๑. การปรับราคาค่างานก่อสร้าง

การปรับราคาค่างานก่อสร้างตามสูตรการปรับราคาดังระบุในข้อ ๑.๕ จะนำมาใช้ในกรณีที่ราคาค่างานก่อสร้างลดลงหรือเพิ่มขึ้น โดยวิธีการต่อไปนี้

ตามเงื่อนไข หลักเกณฑ์ สูตรและวิธีคำนวณที่ใช้กับสัญญาแบบปรับราคาได้ตามมติคณะรัฐมนตรีเมื่อวันที่ ๒๒ สิงหาคม ๒๕๓๒ เรื่อง การพิจารณาช่วยเหลือผู้ประกอบการก่อสร้าง ตามหนังสือสำนักเลขาธิการคณะรัฐมนตรี ที่ นร ๐๒๐๓/ว ๑๐๙ ลงวันที่ ๒๔ สิงหาคม ๒๕๓๒

สูตรการปรับราคา (สูตรค่า K) จะต้องคงที่ที่ระดับที่กำหนดไว้ในวันแล้วเสร็จตามที่กำหนดไว้ในสัญญา หรือภายในระยะเวลาที่เทศบาลตำบลรัฐฯ ได้ขยายออกไป โดยจะใช้สูตรของทางราชการที่ได้ระบุในข้อ ๑.๕

๑๒. มาตรฐานฝีมือช่าง

เมื่อเทศบาลตำบลรัชฎาได้คัดเลือกผู้ยื่นข้อเสนอรายใดให้เป็นผู้รับจ้างและได้ตกลงจ้างก่อสร้าง ตามประกาศนี้แล้วผู้ยื่นข้อเสนอจะต้องตกลงว่าในการปฏิบัติงานก่อสร้างดังกล่าว ผู้ยื่นข้อเสนอจะต้องมี และ ใช้ผู้ผ่านการทดสอบมาตรฐานฝีมือช่างหรือผู้ผ่านการทดสอบมาตรฐานฝีมือช่างจาก สถาบันการศึกษาที่ ก.พ. รับรอง หรือผู้มีวุฒิปับัตรระดับ ปวช. ปวส. และ ปวท. หรือเทียบเท่าจากสถาบันการศึกษาที่ ก.พ. รับรองให้เข้ารับราชการได้ ในอัตราไม่ต่ำกว่าร้อยละ ๑๐ ของแต่ละสาขาช่างแต่จะต้องมีจำนวนช่างอย่างน้อย ๑ คน ในแต่ละสาขาช่าง ดังต่อไปนี้

๑๒.๑ ช่างโยธาหรือช่างก่อสร้าง

๑๓. การปฏิบัติตามกฎหมายและระเบียบ

ในระหว่างระยะเวลาการก่อสร้าง ผู้ยื่นข้อเสนอที่ได้รับการคัดเลือกให้เป็นผู้รับจ้างต้องปฏิบัติตามหลักเกณฑ์ที่กฎหมายและระเบียบได้กำหนดไว้โดยเคร่งครัด

๑๔. การประเมินผลการปฏิบัติงานของผู้ประกอบการ

เทศบาลตำบลรัชฎา สามารถนำผลการปฏิบัติงานแล้วเสร็จตามสัญญาของผู้ยื่นข้อเสนอที่ได้รับการคัดเลือกให้ เป็นผู้รับจ้างเพื่อนำมาประเมินผลการปฏิบัติงานของผู้ประกอบการ

ทั้งนี้ หากผู้ยื่นข้อเสนอที่ได้รับการคัดเลือกไม่ผ่านเกณฑ์ที่กำหนดจะถูกระงับการยื่นข้อเสนอหรือทำสัญญากับเทศบาลตำบลรัชฎา ไว้ชั่วคราว

เทศบาลตำบลรัชฎา

๑๘ มีนาคม ๒๕๖๗



ตารางแสดงวงเงินงบประมาณที่ได้รับจัดสรรและราคากลางในงานจ้างก่อสร้าง

๑. ชื่อโครงการ ก่อสร้างถนน ค.ส.ล. พร้อมคูระบายน้ำ ค.ส.ล. ซอยขมิ้นทอง หมู่ที่ ๕ ตำบลรัชฎา อำเภอเมือง จังหวัดภูเก็ต ด้วยวิธีประกวดราคาอิเล็กทรอนิกส์ (e-bidding)		
๒. หน่วยงานเจ้าของโครงการ...กองช่าง...เทศบาลตำบลรัชฎา		
๓. วงเงินงบประมาณที่ได้รับจัดสรร ๘๕๕,๐๐๐.๐๐ บาท (แปดแสนห้าหมื่นห้าพันบาทถ้วน)		
๔. ลักษณะงาน (โดยสังเขป) ดำเนินการก่อสร้างถนน ค.ส.ล. พร้อมคูระบายน้ำ ค.ส.ล. ซอยขมิ้นทอง หมู่ที่ ๕ ตำบลรัชฎา อำเภอเมือง จังหวัดภูเก็ต รายละเอียดตามแบบแปลนที่เทศบาลตำบลรัชฎากำหนด		
๕. ราคากลางคำนวณ ณ วันที่ ๑ มีนาคม ๒๕๖๗ เป็นเงิน ๕๓๘,๗๑๔.๕๐ บาท (ห้าแสนสามหมื่นแปดพัน เจ็ดร้อยสิบสี่บาทห้าสิบบสตางค์)		
๖. บัญชีประมาณการราคากลาง		
๖.๑ แบบ พรท.๕		
๖.๒ แบบ พรท.๔		
๖. รายชื่อคณะกรรมการกำหนดราคากลาง		
๖.๑ นายนิพัทธ์ เจริญการ	ตำแหน่ง ผู้อำนวยการกองช่าง	ประธานกรรมการ
๖.๒ นายสมชาย ตันติพิทยกุล	ตำแหน่ง หัวหน้าฝ่ายการโยธา	กรรมการ
๖.๓ นางสาวอรทัย ยวงเงิน	ตำแหน่ง นายช่างเขียนแบบชำนาญงาน	กรรมการ

แบบสรุปราคากลางโครงการก่อสร้างถนน ค.ส.ล. พร้อมคูระบายน้ำ ค.ส.ล. ขอยขมื่นทอง หมู่ที่ 5

กลุ่มงาน/งาน : กลุ่มงานทาง /โครงการก่อสร้างถนน ค.ส.ล. พร้อมคูระบายน้ำ ค.ส.ล. ขอยขมื่นทอง หมู่ที่ 5

ชื่อโครงการ / โครงการก่อสร้างถนน ค.ส.ล. พร้อมคูระบายน้ำ ค.ส.ล. ขอยขมื่นทอง หมู่ที่ 5

แบบเลขที่ 031 /2566

หน่วยงานเจ้าของโครงการ/งานก่อสร้าง : เทศบาลตำบลรัชฎา

แบบ ปทร.4 ที่แนบ มีจำนวน 1 ชุด

ราคากลางเมื่อวันที่ 1 เดือนมีนาคม พ.ศ. 2567

หน่วย : บาท

ลำดับที่	รายการ	รวมค่างานก่อสร้าง	หมายเหตุ
1	โครงการก่อสร้างถนน ค.ส.ล. พร้อมคูระบายน้ำ ค.ส.ล. ขอยขมื่นทอง หมู่ที่ 5 / กลุ่มงานทาง	538,714.50	เงื่อนไขการใช้ตาราง Factor F
2	งาน/กลุ่มงาน.....		เงื่อนไขล่วงหน้าจ่าย.....%
3	งาน/กลุ่มงาน.....		เงินประกันผลงานหัก.....%
4	งาน/กลุ่มงาน.....		ดอกเบี้ยเงินกู้.....7.....%
 ฯลฯ.....		ภาษีมูลค่าเพิ่ม.....7.....%
			พื้นที่ ชุก 1
			ราคาน้ำมันที่ 30.38บาท/ลิตร (B7)
สรุป	รวมค่าก่อสร้างทั้งโครงการก่อสร้างถนน ค.ส.ล. ฯ	538,714.50	
	คิดเงินเป็นราคากลาง	538,714.50	
	ตัวอักษร		ห้าแสนสามหมื่นแปดพันเจ็ดร้อยสิบสี่บาทห้าสิบสตางค์

คณะกรรมการกำหนดราคากลาง

(ลงชื่อ)..... ประธานกรรมการ

(นายนิพิฐ เจริญการ)

ผู้อำนวยการกองช่าง

(ลงชื่อ)..... กรรมการ

(นายสมชาย ดันติพิทยกุล)

หัวหน้าฝ่ายการโยธา

(ลงชื่อ)..... กรรมการ

(นางสาวอรทัย ยวงเงิน)

นางช่างเขียนแบบชำนาญงาน

หมายเหตุ

- ราคาวัดใส่บัญชีราคาส่งก่อสร้าง กระทรวงพาณิชย์จังหวัดพังงา เดือนกุมภาพันธ์ 2567 www.indexpr.moc.go.th (สืบจากแหล่ง)
- ราคาวัดใส่บัญชีราคาส่งก่อสร้าง กระทรวงพาณิชย์จังหวัดภูเก็ต เดือนกุมภาพันธ์ 2567 www.indexpr.moc.go.th
- ราคาค่าแรงใช้บัญชีค่าแรงงาน/ดำเนินการสำหรับการถอดแบบคำนวณราคากลางงานก่อสร้าง ของกรมบัญชีกลาง

บัญชีค่าแรงปรับปรุงใหม่ กค 0433.2/ว135 ลงวันที่ 3 มีนาคม 2566

- ตาราง Factor F ปรับปรุงใหม่ เงื่อนไขดอกเบี้ย 7 % ตามตัวหนังสือที่ กค 0433.2/ว499 ลงวันที่ 28 เดือนสิงหาคม 2566

แบบสรุปราคากลางงานก่อสร้างทาง

กลุ่มงาน/งาน : กลุ่มงานทาง /โครงการก่อสร้างถนน ค.ส.ล. พร้อมคูระบายน้ำ ค.ส.ล. ขอยืมหนอง หมู่ที่ 5

ชื่อโครงการ /โครงการก่อสร้างถนน ค.ส.ล. พร้อมคูระบายน้ำ ค.ส.ล. ขอยืมหนอง หมู่ที่ 5

สถานที่ก่อสร้าง : ขอยืมหนอง หมู่ที่ 5 ตำบลวังยาง อำเภอเมือง จังหวัดภูเก็ต

หน่วยงานเจ้าของโครงการ/งานก่อสร้าง : เทศบาลตำบลวังยาง

แบบเลขที่ 031 /2566

ราคากลางเมื่อวันที่ 1 เดือนมีนาคม พ.ศ. 2567

กำหนดราคากลางโดย : คณะกรรมการราคากลาง

ลำดับที่	รายการ	หน่วย	จำนวน	ราคาต่อหน่วย	ราคาทุน	FN	ราคาต่อหน่วย		หมายเหตุ
							X	FN	
1	โครงการก่อสร้างถนน ค.ส.ล. พร้อมคูระบายน้ำ ค.ส.ล. ขอยืมหนอง หมู่ที่ 5								
1.1	งานคูระบายน้ำขนาด 0.50 x 0.50 เมตร	เมตร	79,000	2,527.74	199,691.46	1,3848	3,500.41	276,532.73	
1.2	คูระบายน้ำคอนกรีตเสริมเหล็ก 0.50*0.50*0.10 เมตร พร้อมฝาปิด	ฝาคม	9,000	1,287.43	11,586.97	1,3848	1,782.83	16,045.50	
3	งานฝาบ่อพัก คอนกรีต ขนาด 0.60 x 0.60 ม	ตร.ม.	197,500	414.92	81,946.70	1,3848	574.58	113,479.79	
3.1	งานถนนผิวทางบ่อพักแอสฟัลต์ชนิดคอนกรีตหนา 0.15 ซม. (PORTLAND CEMENT CONCRETE PAVEMENT)(ใช้ตะแกรงเหล็ก)	ลบ.ม.	9,870	977.08	9,643.78	1,3848	1,353.06	13,354.71	
3.2	งานทรายรองใต้ผิวทางคอนกรีต (SAND CUSHION UNDER CONCRETE PAVEMENT)	ลบ.ม.	29,620	1,061.00	31,426.82	1,3848	1,469.27	43,519.86	
3.3	งานพื้นทางหินคลุก (CRUSHED ROCK SOIL AGGREGATE TYPE BASE)	ลบ.ม.	77,000	78.98	6,081.46	1,3848	109.37	8,421.61	
4	งานตัดดินรับระดับถนน (EARTH EXCAVATION)	ตร.ม.	197,500	130.05	25,684.88	1,3848	180.09	35,568.41	
4.1	งานตัดดินรับระดับถนน	ลบ.ม.	11,250	759.42	8,543.48	1,3848	1,051.64	11,831.00	
4.2	งานบดอัดดินถมรับระดับพื้นทาง	ตร.ม.	45,000	130.05	5,852.25	1,3848	180.09	8,104.20	
4.3	งานดินถม sta 0+070 - sta 0+079 กว้าง 2.5 เมตร ลึก 0.50 เมตร	ตร.ม.	17,500	85.67	1,499.23	1,3848	118.64	2,076.13	
4.4	งานบดอัดดินถมชั้นละ 25 ซม. 22.50 ตร.ม จำนวน 2 ชั้น คิดเป็น 45 ตร.ม	ตร.ม.	79,000	6.95	549.05	1,3848	9.62	760.32	
5	งานรอยต่อเชื่อมขยาย								
5.1	รอยต่อเชื่อมตตามขวาง (CONTRACTION JOINT) ทุกระยะ 10 เมตร	เมตร							
5.2	หยอดทรายรอยต่อระหว่างถนนแอสฟัลต์	เมตร							

(ลงชื่อ)  ประธานกรรมการ
(นายวิฑูรย์ เจริญการ)
ผู้อำนวยการกองช่าง
ผู้อำนวยการ

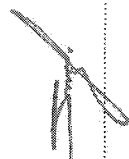
(ลงชื่อ)  กรรมการ
(นายสมชาย ต้นดีพิทยกุล)
หัวหน้าฝ่ายการโยธา

(ลงชื่อ)  กรรมการ
(นางสาวอรทัย ยวงเงิน)
นายช่างเขียนแบบชั้นปฏิบัติงาน

แบบสรุปราคากลางงานก่อสร้างทาง

กลุ่มงาน/งาน : กลุ่มงานทาง /โครงการก่อสร้างถนน ค.ส.ล. พร้อมคูระบายน้ำ ค.ส.ล. ขอยขมีเหนือ หมู่ที่ 5

ชื่อโครงการ /โครงการก่อสร้างถนน ค.ส.ล. พร้อมคูระบายน้ำ ค.ส.ล. ขอยขมีเหนือ หมู่ที่ 5

สถานที่ก่อสร้าง : ขอยขมีเหนือ หมู่ที่ 5 ตำบลรัชฎา อำเภอเมือง จังหวัดภูเก็ต

หน่วยงานเจ้าของโครงการ/งานก่อสร้าง : เทศบาลตำบลรัชฎา

แบบเลขที่ 031 /2566

ราคากลางเมื่อวันที่ 1 เดือนมีนาคม พ.ศ. 2567

กำหนดราคากลางโดย : คณะกรรมการราคากลาง

ลำดับที่	รายการ	หน่วย	จำนวน	ราคาต่อหน่วย	ราคาทุน	FN	ราคาต่อหน่วย		ราคากลาง	หมายเหตุ
							X	FN		
6	งานป้ายประชาสัมพันธ์โครงการ	ป้าย	2,000	1,438.39	2,876.78	1,3848		1,991.88	3,983.76	
6.1	งานป้ายประชาสัมพันธ์โครงการ(ชั่วคราว)	ป้าย	1,000	3,636.97	3,636.97	1,3848		5,036.48	5,036.48	
6.2	งานป้ายประชาสัมพันธ์โครงการ									
	รวมงานโครงการก่อสร้างถนน ค.ส.ล. พร้อมคูระบายน้ำ ค.ส.ล. ขอยขมีเหนือ หมู่ที่ 5								538,714.50	

(ลงชื่อ)  ประธานกรรมการ

(นายปิติภูมิ เจริญกิจ)
ผู้อำนวยการกองช่าง

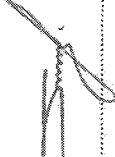
(ลงชื่อ)  กรรมการ

(นายสมชาย ต้นดีพิทยกุล)
หัวหน้าฝ่ายการโยธา

(ลงชื่อ)  กรรมการ

(นางสาวอรทัย ยางเงิน)
นายช่างเขียนแบบช่างโยธา

รายละเอียดขอบเขตของงาน
ประกอบการจัดทำแบบรูปรายการงานก่อสร้าง
โครงการก่อสร้างถนน ค.ส.ล. พร้อมคูระบายน้ำ ค.ส.ล. ซอยขมิ้นทอง หมู่ที่ ๕

๑. ความเป็นมา

ตามมติที่ประชุมสภาเทศบาลตำบลรัชฎา สมัยสามัญ สมัยที่ ๔ ประจำปี ๒๕๖๕ เมื่อวันที่ ๑๔ ธันวาคม พ.ศ. ๒๕๖๕ ณ ห้องประชุมสภาเทศบาลตำบลรัชฎา ได้มีมติ อนุมัติ ใช้จ่ายเงินสะสม ประจำปีงบประมาณ พ.ศ. ๒๕๖๖ โครงการที่อยู่ในอำนาจหน้าที่ ตามรายละเอียดโครงการพัฒนาที่เปลี่ยนแปลงแผนพัฒนาท้องถิ่น (พ.ศ. ๒๕๖๖ - ๒๕๗๐) เปลี่ยนแปลง ครั้งที่ ๑ สำหรับองค์การปกครองส่วนท้องถิ่นดำเนินการ ได้แก่โครงการก่อสร้างถนน ค.ส.ล. พร้อมคูระบายน้ำ ค.ส.ล. ซอยขมิ้นทอง งบประมาณ ๘๕๕,๐๐๐ บาท (แปดแสนห้าหมื่นห้าพันบาทถ้วน) ตามแบบรูปรายการงานก่อสร้างเทศบาลตำบลรัชฎา ปรากฏในยุทธศาสตร์ที่ ๑ ยุทธศาสตร์การพัฒนาด้านโครงสร้างพื้นฐาน แผนงานอุตสาหกรรมและการโยธา

๒. วัตถุประสงค์

๒.๑ เพื่อแก้ไขปัญหาน้ำท่วมขังในพื้นที่ลดลง และสามารถระบายน้ำได้ดีขึ้น

๓. คุณสมบัติของผู้ยื่นข้อเสนอ

๓.๑ มีความสามารถตามกฎหมาย

๓.๒ ไม่เป็นบุคคลล้มละลาย

๓.๓ ไม่อยู่ระหว่างเลิกกิจการ

๓.๔ ไม่เป็นบุคคลซึ่งอยู่ระหว่างถูกระงับการยื่นข้อเสนอหรือทำสัญญากับหน่วยงานของรัฐไว้ชั่วคราว เนื่องจากเป็นผู้ที่ไม่ผ่านเกณฑ์การประเมินผลการปฏิบัติงานของผู้ประกอบการตามระเบียบที่รัฐมนตรีว่าการกระทรวงการคลังกำหนดตามที่ประกาศเผยแพร่ในระบบเครือข่ายสารสนเทศของกรมบัญชีกลาง

๓.๕ ไม่เป็นบุคคลซึ่งถูกระงับไว้ในบัญชีรายชื่อผู้ทำงานและได้แจ้งเวียนชื่อให้เป็นผู้ทำงานของหน่วยงานของรัฐในระบบเครือข่ายสารสนเทศของกรมบัญชีกลาง ซึ่งรวมถึงนิติบุคคลที่ผู้ทำงานเป็นหุ้นส่วนผู้จัดการ กรรมการผู้จัดการ ผู้บริหาร ผู้มีอำนาจในการดำเนินงานในกิจการของนิติบุคคลนั้นด้วย

๓.๖ มีคุณสมบัติและไม่มีลักษณะต้องห้ามตามที่คณะกรรมการนโยบายการจัดซื้อจัดจ้างและการบริหารพัสดุภาครัฐกำหนดในราชกิจจานุเบกษา

๓.๗ เป็นบุคคลธรรมดาหรือนิติบุคคลผู้มีอาชีพรับจ้างงานที่ประกวดราคาอิเล็กทรอนิกส์ดังกล่าว

๓.๘ ไม่เป็นผู้มีผลประโยชน์ร่วมกันกับผู้ยื่นข้อเสนอรายอื่นที่เข้ายื่นข้อเสนอให้แก่ เทศบาลตำบลรัชฎา ณ วันประกาศประกวดราคาอิเล็กทรอนิกส์ หรือไม่เป็นผู้กระทำการอันเป็นการขัดขวาง การแข่งขันอย่างเป็นธรรมในการประกวดราคาอิเล็กทรอนิกส์ครั้งนี้

๓.๙ ไม่เป็นผู้ได้รับเอกสิทธิ์หรือความคุ้มกัน ซึ่งอาจปฏิเสธไม่ยอมขึ้นศาลไทย เว้นแต่รัฐบาลของผู้ยื่นข้อเสนอได้มีคำสั่งให้สละเอกสิทธิ์และความคุ้มกันเช่นนั้น

๓.๑๐ ผู้ยื่นข้อเสนอต้องมีผลงานก่อสร้างประเภทเดียวกันกับงานที่ประกวดราคาจ้าง ก่อสร้างในวงเงินไม่น้อยกว่า ร้อยละ ๔๐ และเป็นผลงานที่เป็นคู่สัญญา โดยตรงกับหน่วยงานของรัฐ หรือหน่วยงานเอกชนที่เชื่อถือได้

๓.๑๑ กิจการร่วมค้าที่ยื่นข้อเสนอในรูปแบบของ "กิจการร่วมค้า" ต้องมีคุณสมบัติดังนี้ กรณีที่ข้อตกลงระหว่างผู้เข้าร่วมค้ากำหนดให้ผู้เข้าร่วมค้ารายใดรายหนึ่งเป็นผู้เข้าร่วมค้าหลัก ข้อตกลงระหว่างผู้เข้าร่วมค้าจะต้องมีการกำหนดสัดส่วนหน้าที่และความรับผิดชอบในปริมาณงานสิ่งของหรือมูลค่าตามสัญญาของผู้เข้าร่วมค้าหลักมากกว่าผู้เข้าร่วมค้ารายอื่นทุกราย

กรณีที่ข้อตกลงระหว่างผู้เข้าร่วมคำกำหนดให้ผู้เข้าร่วมคำรายใดรายหนึ่งเป็นผู้เข้าร่วมคำหลัก กิจการร่วมค่านั้นต้องใช้ผลงานของผู้เข้าร่วมคำหลักรายเดียวเป็นผลงานของกิจการร่วมคำที่ยื่นข้อเสนอ

สำหรับข้อตกลงระหว่างผู้เข้าร่วมคำที่ไม่ได้กำหนดให้ผู้เข้าร่วมคำรายใดเป็นผู้เข้าร่วมคำหลัก ผู้เข้าร่วมคำทุกรายจะต้องมีคุณสมบัติครบถ้วนตามเงื่อนไขที่กำหนดไว้ในเอกสารเชิญชวนหรือหนังสือเชิญชวน

กรณีที่ข้อตกลงระหว่างผู้เข้าร่วมคำ กำหนดให้ผู้เข้าร่วมคำรายใดรายหนึ่งเป็นผู้เข้าร่วมคำหลัก ผู้เข้าร่วมคำหลักจะต้องในส่วนของผู้เข้าร่วมคำที่ไม่ใช่ผู้เข้าร่วมคำหลักจะเป็นผู้ประกอบการที่ขึ้นทะเบียนในสาขา งานก่อสร้างไว้กับกรมบัญชีกลางหรือไม่ก็ได้

สำหรับข้อตกลงระหว่างผู้เข้าร่วมคำ ที่ไม่ได้กำหนดให้ผู้เข้าร่วมคำรายใดเป็นผู้เข้าร่วมคำหลัก ผู้เข้าร่วมคำทุกรายจะต้องมีคุณสมบัติครบถ้วนตามเงื่อนไขที่กำหนดไว้ในเอกสารเชิญชวนหรือหนังสือเชิญชวน

กรณีที่ข้อตกลงระหว่างผู้เข้าร่วมคำกำหนดให้มีการมอบหมายผู้เข้าร่วมคำรายใดรายหนึ่งเป็นผู้ยื่น ข้อเสนอ ในนามกิจการร่วมคำ การยื่นข้อเสนอดังกล่าวไม่ต้องมีหนังสือมอบอำนาจ

สำหรับข้อตกลงระหว่างผู้เข้าร่วมคำที่ไม่ได้กำหนดให้ผู้เข้าร่วมคำรายใดเป็นผู้ยื่นข้อเสนอ ผู้เข้าร่วมคำ ทุกรายจะต้องลงลายมือชื่อในหนังสือมอบอำนาจให้ผู้เข้าร่วมคำรายใดรายหนึ่งเป็นผู้ยื่นข้อเสนอในนามกิจการ ร่วมคำ

๓.๑๒ ผู้ยื่นข้อเสนอต้องลงทะเบียนที่มีข้อมูลถูกต้องครบถ้วนในระบบจัดซื้อจัดจ้างภาครัฐด้วย อิเล็กทรอนิกส์ (Electronic Government Procurement : e-GP) ของกรมบัญชีกลาง

๓.๑๓ ผู้ยื่นข้อเสนอต้องมีมูลค่าสุทธิของกิจการ ดังนี้

(๑) กรณีผู้ยื่นข้อเสนอเป็นนิติบุคคลที่ จัดตั้งขึ้นตามกฎหมายไทยซึ่งได้จดทะเบียนเกินกว่า ๑ ปี ต้องมีมูลค่าสุทธิของกิจการ จากผลต่างระหว่างสินทรัพย์สุทธิหักด้วยหนี้สินสุทธิที่ปรากฏในงบแสดงฐานะการเงิน ที่มีการตรวจรับรองแล้ว ซึ่งจะต้องแสดงค่าเป็นบวก ๑ ปีสุดท้ายก่อนวันยื่นข้อเสนอ

(๒) กรณีผู้ยื่นข้อเสนอเป็นบุคคลธรรมดา ให้พิจารณาจากหนังสือรับรองบัญชีเงินฝากไม่เกิน ๙๐ วัน ก่อนวันยื่นข้อเสนอโดยต้องมีเงินฝากคงเหลือในบัญชีธนาคารเป็นมูลค่า ๑ ใน ๔ ของมูลค่างบประมาณของ โครงการหรือรายการที่ยื่นข้อเสนอในแต่ละครั้ง และหากเป็นผู้ชนะการจัดซื้อจัดจ้างหรือเป็นผู้ได้รับการคัดเลือก จะต้องแสดงหนังสือรับรองบัญชีเงินฝากที่มีมูลค่าดังกล่าวอีกครั้งหนึ่งในวันลงนามในสัญญา

(๓) กรณีที่ผู้ยื่นข้อเสนอไม่มีมูลค่าสุทธิของกิจการหรือทุนจดทะเบียนหรือมีแต่ไม่เพียงพอที่จะ เข้ายื่นข้อเสนอ ผู้ยื่นข้อเสนอสามารถขอวงเงินสินเชื่อ โดยต้องมีวงเงินสินเชื่อ ๑ ใน ๔ ของมูลค่างบประมาณของ โครงการหรือรายการที่ยื่นข้อเสนอในแต่ละครั้ง (สินเชื่อที่ธนาคารภายในประเทศหรือบริษัทเงินทุนหรือบริษัท เงินทุนหลักทรัพย์ที่ได้รับอนุญาตให้ประกอบกิจการเงินทุนเพื่อการพาณิชย์และประกอบธุรกิจค้าประกันตาม ประกาศของธนาคารแห่งประเทศไทย ตามรายชื่อบริษัทเงินทุนที่ธนาคารแห่งประเทศไทยแจ้งเวียนให้ทราบ โดย พิจารณาจากยอดเงินรวมของวงเงินสินเชื่อที่สำนักงานใหญ่รับรองหรือที่สำนักงานสาขารับรอง (กรณีได้รับมอบ อำนาจจากสำนักงานใหญ่) ซึ่งออกให้แก่ผู้ยื่นข้อเสนอ นับถึงวันยื่นข้อเสนอไม่เกิน ๙๐ วัน

(๔) กรณีตาม (๑) - (๓) ยกเว้นสำหรับกรณีดังต่อไปนี้

(๔.๑) กรณีที่ผู้ยื่นข้อเสนอเป็นหน่วยงานของรัฐ

(๔.๒) นิติบุคคลที่จัดตั้งขึ้นตามกฎหมายไทยที่อยู่ระหว่างการฟื้นฟูกิจการตามพระราชบัญญัติ ล้มละลาย (ฉบับที่ ๑๐) พ.ศ. ๒๕๖๑

(๔.๓) งานจ้างก่อสร้าง ที่กรมบัญชีกลางได้ขึ้นทะเบียนผู้ประกอบการงานก่อสร้างแล้ว และงาน จ้างก่อสร้างที่หน่วยงานของรัฐได้มีการจัดทำบัญชีผู้ประกอบการงานก่อสร้างที่มีคุณสมบัติเบื้องต้นไว้แล้ว ก่อน วันที่พระราชบัญญัติการจัดซื้อจัดจ้างและการบริหารพัสดุภาครัฐมีผลใช้บังคับ

๔. วงเงินงบประมาณ

ภายในวงเงินงบประมาณ ๘๕๕,๐๐๐ บาท (แปดแสนห้าหมื่นห้าพันบาทถ้วน)

๕. อัตราค่าปรับ

กำหนดค่าปรับเป็นรายวันเป็นจำนวนเงินตายตัวในอัตราร้อยละ ๐.๒๕ ของราคางานจ้าง

๖. หลักเกณฑ์ในการพิจารณาคัดเลือกข้อเสนอ

พิจารณาตามเกณฑ์ราคาในการคัดเลือกผู้ที่เสนอราคาต่ำสุดเป็นผู้ชนะการซื้อหรือจ้างหรือเป็นผู้ได้รับการคัดเลือก

๗. กำหนดเวลาส่งมอบพัสดุ

กำหนดเวลาแล้วเสร็จภายใน ๖๐ วัน นับถัดจากวันลงนามในสัญญา

๘. งวดงานและการจ่ายเงิน

จะจ่ายค่าจ้างซึ่งได้รวมภาษีมูลค่าเพิ่มตลอดจนภาษีอากรอื่น ๆ และค่าใช้จ่ายทั้งปวงด้วยแล้วโดยถือราคาเหมารวมเป็นเกณฑ์และกำหนดการจ่ายเงินเป็นจำนวน ๑ งวด โดยมีรายละเอียด ดังนี้

งวดที่ ๑ (งวดสุดท้าย) เป็นจำนวนเงินเป็นอัตราร้อยละ ๑๐๐ ของค่าจ้างเหมาตามที่ตกลงทำสัญญาก่อนจะจ่ายให้ เมื่อผู้รับจ้างได้ทำการก่อสร้าง ดังนี้

- เมื่องานติดตั้งป้ายประชาสัมพันธ์ (ป้ายชั่วคราว) ของเทศบาลฯ แล้วเสร็จ
- เมื่องานก่อสร้างคูระบายน้ำ ค.ส.ล. ขนาด ๐.๕๐ x ๐.๕๐ x ๐.๑๐ เมตร พร้อมฝาคอนกรีต ขนาด ๐.๖๐ x ๐.๖๐ เมตร จำนวน ๙ ชุด ยาวไม่น้อยกว่า ๗๙.๐๐ เมตร แล้วเสร็จ
- เมื่องานก่อสร้างถนน ค.ส.ล. หน้า ๐.๑๕ เมตร กว้าง ๒.๕๐ เมตร ยาว ๗๙.๐๐ เมตร หรือพื้นที่ไม่น้อยกว่า ๑๙๗.๕๐ ตารางเมตร แล้วเสร็จ
- ติดตั้งป้ายประชาสัมพันธ์ (ป้ายโครงการ) ของเทศบาลฯ แล้วเสร็จ
- ทำการก่อสร้างส่วนอื่นๆ ที่เหลือทั้งหมดให้แล้วเสร็จเรียบร้อย ครบถ้วนตามแบบรูปรายการงานก่อสร้างและสัญญาจ้างทุกประการ รวมทั้งทำสถานที่ก่อสร้างให้สะอาดเรียบร้อย

กำหนดเวลาแล้วเสร็จ ๖๐ วัน

รวมกำหนดเวลาแล้วเสร็จ ๖๐ วัน

**** ใช้ตาราง Factor F งานก่อสร้างอาคาร****

หมายเหตุ แบ่งงวดงานเป็น ๑ งวด (งวดสุดท้าย) รวมระยะเวลาการก่อสร้างจนแล้วเสร็จทั้งหมด ๖๐ วัน

- ในการส่งงวดงานแต่ละงวดต้องมีผลการทดสอบกำลังอัดประลัยของแท่งตัวอย่างคอนกรีตที่อายุ ๒๘ วัน ในการพิจารณากำลังอัดประลัยเพื่อการตรวจรับงานคอนกรีตก่อนอายุคอนกรีตครบ ๒๘ วัน ให้ตรวจรับได้ แต่ต้องมีผลการทดสอบกำลังอัดประลัยของแท่งตัวอย่าง ที่เก็บจากการเทคอนกรีตโครงสร้างจริง ในหน้างาน ซึ่งต้องมีค่ากำลังอัดประลัยไม่ต่ำกว่าที่กำหนดไว้หรือตามแบบกำหนด ทั้งนี้ อายุของคอนกรีตต้องไม่น้อยกว่า ๗ วัน

๙. ค่าชดเชยสัญญาแบบปรับราคาได้ (K)

ผู้ว่าจ้างและผู้รับจ้าง ตกลงกันให้ใช้สัญญาปรับราคาได้ สำหรับงานก่อสร้างตามสัญญา จะนำมาใช้ในกรณีที่ค่างานก่อสร้างลดลงหรือเพิ่มขึ้น ตามเงื่อนไข หลักเกณฑ์ สูตรและวิธีคำนวณที่ใช้กับสัญญาแบบปรับราคาได้ตามมติคณะรัฐมนตรี เมื่อวันที่ ๒๒ สิงหาคม ๒๕๓๒ เรื่อง การพิจารณาช่วยเหลือผู้ประกอบการอาชีพงานก่อสร้าง ตามหนังสือสำนักเลขาธิการคณะรัฐมนตรีที่ นร ๐๒๐๓/ว ๑๐๙ ลงวันที่ ๒๔ สิงหาคม ๒๕๓๒

สูตรการปรับราคา (สูตรค่า K) จะต้องคงที่ที่ระดับที่กำหนดไว้ในสัญญา หรือภายในระยะเวลาที่ได้ขยายออกไป โดยจะใช้สูตรของทางราชการที่ได้ระบุไว้ในเอกสารแนบท้าย

๑๐. กำหนดระยะเวลารับประกันความชำรุดบกพร่อง

ผู้รับจ้างต้องประกันความชำรุดบกพร่องระยะเวลา ๒ ปี นับถัดจากวันที่คณะกรรมการตรวจรับพัสดุ โดยจะต้องจัดการซ่อมแซมแก้ไขให้ใช้งานได้ดังเดิมภายใน ๑๕ วัน นับถัดจากวันที่ได้รับแจ้งความชำรุดบกพร่อง

คณะกรรมการจัดทำรายละเอียดขอบเขตของงานประกอบการจัดทำแบบรูปรายการงานก่อสร้างโครงการก่อสร้างถนน ค.ส.ล. พร้อมคูระบายน้ำ ค.ส.ล. ซอยขม้นทอง หมู่ที่ ๕ ได้ตรวจสอบแล้ว

(ลงชื่อ) ประธานกรรมการ

(นายนิพิฐ เจริญการ)

ผู้อำนวยการกองช่าง

(ลงชื่อ) กรรมการ

(นายอัศวิน พลคชา)

วิศวกรโยธาชำนาญการ

(ลงชื่อ) กรรมการ

(นายมุฮัมหมัด มินสิน)

ผู้ช่วยนายช่างเขียนแบบ

(นายภาวัต รุกสุวรรณ)
รองนายกเทศมนตรี ปฏิบัติราชการแทน
นายกเทศมนตรีตำบลวังน้ำเย็น

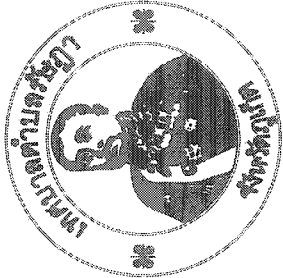

โครงการก่อสร้างถนน ค.ส.ล. พร้อมคูระบายน้ำ ค.ส.ล. ซอยขมมันทอง หมู่ที่ 5

สถานที่ก่อสร้าง : ซอยขมมันทอง หมู่ที่ 5
ตำบลรัชชชฎา อำเภอเมือง จังหวัดภูเก็ต

โครงการก่อสร้าง ระบายน้ำระบายน้ำ พ.ศ.2566
แบบเลขที่ 020/2567
กองช่าง เทศบาลตำบลรัชชชฎา



Project No. 04052/2124

PROJECT TITLE: ...

DATE: ...

SCALE: ...

DESIGNED BY: ...

CHECKED BY: ...

APPROVED BY: ...

PROJECT LOCATION: ...

CLIENT NAME: ...

PROJECT ADDRESS: ...

DATE OF ISSUE: ...

ISSUED FOR: ...

BY: ...

FOR: ...

DATE: ...

SCALE: ...

DESIGNED BY: ...

CHECKED BY: ...

APPROVED BY: ...

PROJECT LOCATION: ...

CLIENT NAME: ...

PROJECT ADDRESS: ...

DATE OF ISSUE: ...

ISSUED FOR: ...

BY: ...

FOR: ...

DATE: ...

SCALE: ...

DESIGNED BY: ...

CHECKED BY: ...

APPROVED BY: ...

PROJECT LOCATION: ...

CLIENT NAME: ...

PROJECT ADDRESS: ...

DATE OF ISSUE: ...

ISSUED FOR: ...

BY: ...

FOR: ...

DATE: ...

SCALE: ...

DESIGNED BY: ...

CHECKED BY: ...

APPROVED BY: ...

DRIVING NO.	TITLE	LIST.	NO.
1	1
2	2
3	3
4	4
5	5
6	6
7	7
8	8
9	9
10	10
11	11
12	12
13	13

TITLE: ...
 ... ผู้รับจ้างจะส่งจัดทําแบบร่างงาน และทำการคำนวณปริมาณการก่อสร้างเป็นการตามแบบร่างทำงาน
 ตามแบบที่ส่งมา (รวม) ที่ กค (กค) 04052/2124 ลงวันที่ 1 มีนาคม 2566
 เรื่องแบบร่างแก้ไขในรายการแก้ไขงานตามสัญญาและกำหนดคุณสมบัติของพื้นที่ก่อสร้าง



องค์การสำรวจทาง ว.อ. ส.ส.ท.

โครงการ
 พระตำหนักสมเด็จพระเทพรัตนราชสุดาฯ สยามบรมราชกุมารี
 อ.ส.ส. ๒๒๐๕๒๐๒๒ ๒๕๕๕ 5

นายวิชาญ
 พล.ต.อ.สุวิทย์ ๑๕๖๑๒ ๑๕๖๑๒
 ๒๕๕๕

นายวิชาญ
 พล.ต.อ.สุวิทย์ ๑๕๖๑๒ ๑๕๖๑๒
 ๒๕๕๕

นายวิชาญ
 พล.ต.อ.สุวิทย์ ๑๕๖๑๒ ๑๕๖๑๒
 ๒๕๕๕

นายวิชาญ
 พล.ต.อ.สุวิทย์ ๑๕๖๑๒ ๑๕๖๑๒
 ๒๕๕๕

นายวิชาญ
 พล.ต.อ.สุวิทย์ ๑๕๖๑๒ ๑๕๖๑๒
 ๒๕๕๕

นายวิชาญ
 พล.ต.อ.สุวิทย์ ๑๕๖๑๒ ๑๕๖๑๒
 ๒๕๕๕

นายวิชาญ
 พล.ต.อ.สุวิทย์ ๑๕๖๑๒ ๑๕๖๑๒
 ๒๕๕๕

นายวิชาญ
 พล.ต.อ.สุวิทย์ ๑๕๖๑๒ ๑๕๖๑๒
 ๒๕๕๕

นายวิชาญ
 พล.ต.อ.สุวิทย์ ๑๕๖๑๒ ๑๕๖๑๒
 ๒๕๕๕

นายวิชาญ
 พล.ต.อ.สุวิทย์ ๑๕๖๑๒ ๑๕๖๑๒
 ๒๕๕๕

นายวิชาญ
 พล.ต.อ.สุวิทย์ ๑๕๖๑๒ ๑๕๖๑๒
 ๒๕๕๕

โครงการก่อสร้างถนน ค.ส.ล. พร้อมระบายน้ำ ค.ส.ล. ขอยืมพื้นที่ ๕

- ก่อสร้างถนน ค.ส.ล. กว้าง ๒.๕๐ เมตร หนา ๐.๑๕ เมตร ยาวในแนวยาว ๗๙.๐๐ เมตร หรือพื้นที่ในแนวยาว ๑๙๗.๕๐ ตารางเมตร
- ก่อสร้างคูระบายน้ำ ค.ส.ล. ขนาด ๐.๕๐x๐.๕๐x๐.๑๐ เมตร ยาวในแนวยาว ๗๙.๐๐ เมตร หรือพื้นที่ในแนวยาว ค.ส.ล. ขนาด ๐.๕๐x๐.๕๐x๐.๑๐ เมตร จำนวน ๑ ฝาย

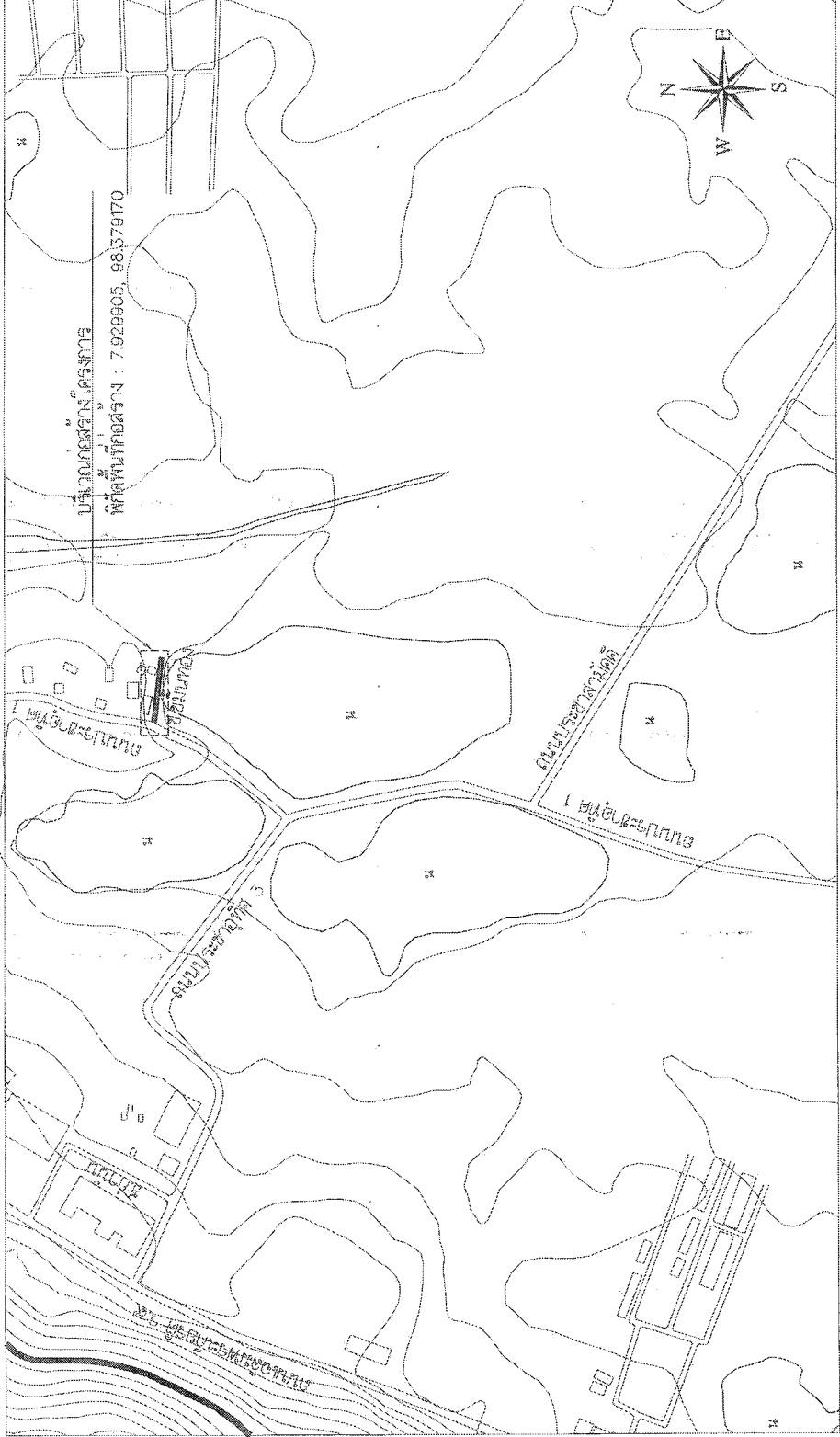

แผนที่ตั้งแปลน
 มาตรฐาน
 1:100

หน้า
 ๐๓



กระทรวงทรัพยากรธรรมชาติและสิ่งแวดล้อม

กรมส่งเสริมการค้าระหว่างประเทศ

กรมส่งเสริมการค้าระหว่างประเทศ

กรมส่งเสริมการค้าระหว่างประเทศ

กรมส่งเสริมการค้าระหว่างประเทศ

กรมส่งเสริมการค้าระหว่างประเทศ

กรมส่งเสริมการค้าระหว่างประเทศ

กรมส่งเสริมการค้าระหว่างประเทศ

กรมส่งเสริมการค้าระหว่างประเทศ

กรมส่งเสริมการค้าระหว่างประเทศ

กรมส่งเสริมการค้าระหว่างประเทศ

กรมส่งเสริมการค้าระหว่างประเทศ

กรมส่งเสริมการค้าระหว่างประเทศ

กรมส่งเสริมการค้าระหว่างประเทศ

กรมส่งเสริมการค้าระหว่างประเทศ

กรมส่งเสริมการค้าระหว่างประเทศ

กรมส่งเสริมการค้าระหว่างประเทศ

กรมส่งเสริมการค้าระหว่างประเทศ

กรมส่งเสริมการค้าระหว่างประเทศ

กรมส่งเสริมการค้าระหว่างประเทศ

กรมส่งเสริมการค้าระหว่างประเทศ

กรมส่งเสริมการค้าระหว่างประเทศ

กรมส่งเสริมการค้าระหว่างประเทศ

กรมส่งเสริมการค้าระหว่างประเทศ

กรมส่งเสริมการค้าระหว่างประเทศ

กรมส่งเสริมการค้าระหว่างประเทศ

กรมส่งเสริมการค้าระหว่างประเทศ

กรมส่งเสริมการค้าระหว่างประเทศ

กรมส่งเสริมการค้าระหว่างประเทศ

กรมส่งเสริมการค้าระหว่างประเทศ

กรมส่งเสริมการค้าระหว่างประเทศ

ภาคผนวก 2

กระทรวงส่งเสริมการค้าระหว่างประเทศ

กรมส่งเสริมการค้าระหว่างประเทศ

Table with 5 columns: No., Name, Address, Contact, and Signature. It contains 5 rows of data.

วันที่:

หมายเหตุ

ราคาต่อหน่วยที่ใช้ในเอกสารนี้ใช้สำหรับคำนวณเป็นราคาตามใบแจ้งปริมาณงาน และราคาซึ่งนับเป็นสัญญาซื้อขายที่ กค.กจร. 0405.2/ว452 ลจ. 17 กันยายน 2562 (3452) และกรณีผู้จัดจ้างด้วยวิธีการเฉพาะเจาะจง ให้เป็นราคาแบบบัญชีสัญญา ที่สำนักงานบัญชีการค้าเดียวกัน กับหนังสือ 3452

ภาคผนวก 3

กระทรวงส่งเสริมการค้าระหว่างประเทศ

กรมส่งเสริมการค้าระหว่างประเทศ

Table with 5 columns: No., Name, Address, Contact, and Signature. It contains 5 rows of data.

วันที่:

ข้อกำหนดเกี่ยวกับภาวะได้สัดส่วนระหว่างและคู่กันตามสัญญาซื้อขาย

เพื่อส่งเสริมการค้า/ผลิตภัณฑ์ที่ผลิตในประเทศ

1. ผู้รับจ้างต้องได้สัดส่วนหรือคู่กันที่... โดยต้องเป็นสัดส่วนหรือคู่กันที่... ของมูลค่าก่อสร้างที่ใช้ในโครงการก่อสร้างนี้...

2. ผู้รับจ้างต้องเสนอแผนการใช้จ่ายก่อสร้างและคู่กันที่เป็นผลิตภัณฑ์ที่ผลิตภายในประเทศไทย... ตามเอกสารสัญญาจ้างก่อสร้างนี้...

3. ผู้รับจ้างต้องแสดงหลักฐานเพื่อประกอบการพิจารณาว่าสัดส่วนหรือคู่กันที่ผลิตภัณฑ์ที่ผลิตภายในประเทศไทย... อย่างน้อย 7 วัน...

1) ส่วนในใบของสินค้าที่ผลิตในประเทศ Made in Thailand (MIT) ที่ออกโดยสภาอุตสาหกรรมแห่งประเทศไทย

2) เอกสารสินค้า ที่แสดงว่าเป็นสินค้าที่ผลิตในประเทศไทย

3) หลักฐานแสดงที่ของแหล่งผลิต ที่สามารถแสดงได้ว่า เป็นสัดส่วนหรือคู่กันที่ผลิตภายในประเทศไทย ที่ตั้งโรงงานมีพื้นที่มากกว่า ๒๐๐ ตารางเมตร เป็นต้น

แบบป้ายประจำช่างไฟฟ้า (ช่างสาว) ของเทศบาลตำบลวังแก้ว



18๗๕๖/๒๕๖๒ พ.ศ. ๒๕๖๒
 ๒๕๖๒ พ.ศ. ๒๕๖๒
 ๓.๑๕.๒๐๒๕/๒๕๖๒

๒๕๖๒ พ.ศ. ๒๕๖๒
 ๒๕๖๒ พ.ศ. ๒๕๖๒
 ๒๕๖๒ พ.ศ. ๒๕๖๒
 ๒๕๖๒ พ.ศ. ๒๕๖๒
 ๒๕๖๒ พ.ศ. ๒๕๖๒
 ๒๕๖๒ พ.ศ. ๒๕๖๒
 ๒๕๖๒ พ.ศ. ๒๕๖๒
 ๒๕๖๒ พ.ศ. ๒๕๖๒
 ๒๕๖๒ พ.ศ. ๒๕๖๒
 ๒๕๖๒ พ.ศ. ๒๕๖๒
 ๒๕๖๒ พ.ศ. ๒๕๖๒
 ๒๕๖๒ พ.ศ. ๒๕๖๒

หมายเหตุดู
 ๑. ผู้รับป้ายประจำช่างไฟฟ้า (ช่างสาว) จำนวน ๑ ป้าย
 ภายใน ๗ วัน นับตั้งแต่วันที่เริ่มปฏิบัติงานและติดตั้งป้ายประจำช่างไฟฟ้า
 ภายในเขตเทศบาลตำบลวังแก้ว พ.ศ. ๒๕๖๒ และแจ้งผู้ปฏิบัติงานในเครื่อง
 ๒. ผู้รับป้ายประจำช่างไฟฟ้า (ช่างสาว) จำนวน ๑ ป้าย
 ภายในเขตเทศบาลตำบลวังแก้ว พ.ศ. ๒๕๖๒ และแจ้งผู้ปฏิบัติงานในเครื่อง
 ๓. ผู้รับป้ายประจำช่างไฟฟ้า (ช่างสาว) จำนวน ๑ ป้าย
 ภายในเขตเทศบาลตำบลวังแก้ว พ.ศ. ๒๕๖๒ และแจ้งผู้ปฏิบัติงานในเครื่อง

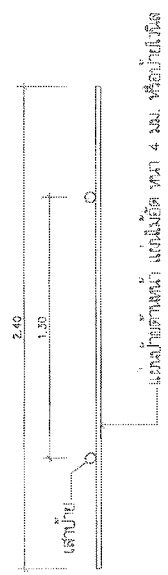

แปลน

ขนาดฐาน

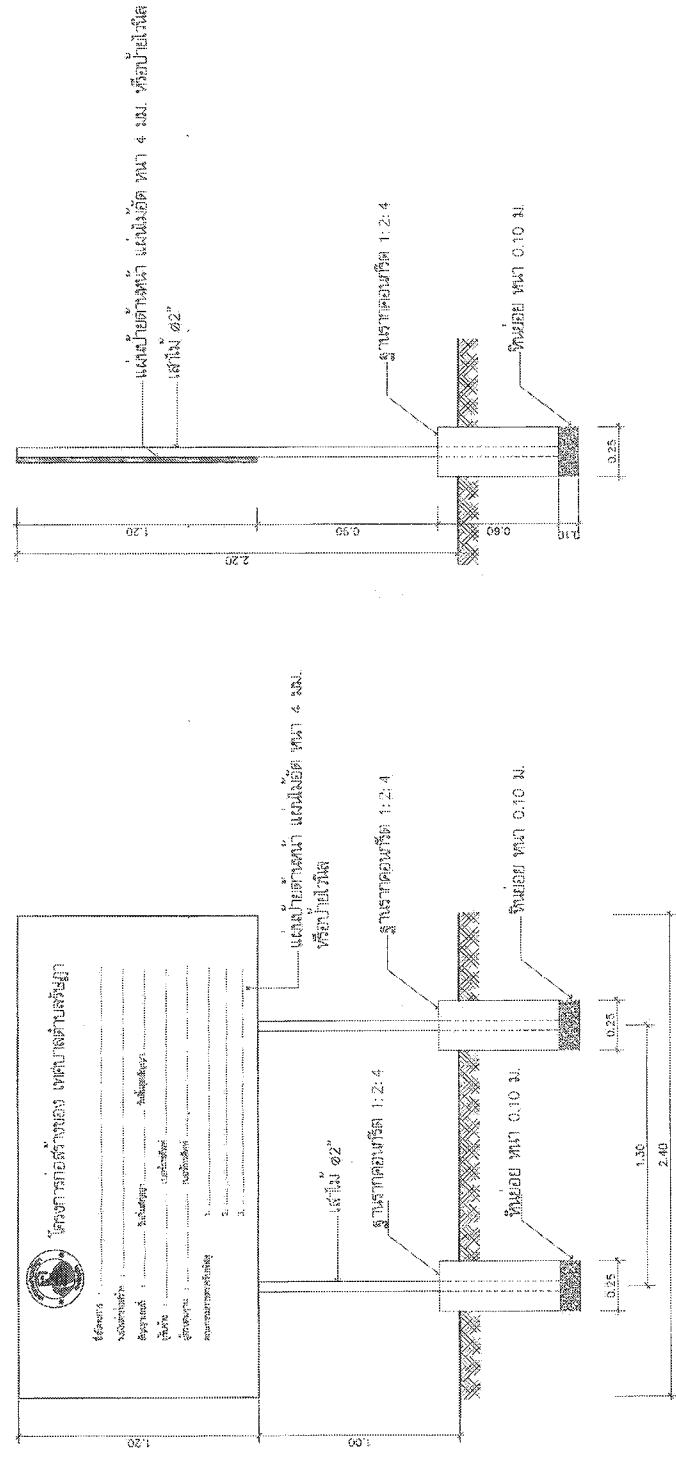

รูปด้านหน้า

ขนาดฐาน

รูปด้านข้าง

ขนาดฐาน

แบบขยายอะไหล่พิมพ์ (บายโครงการ) ของเขตเทศบาลตำบลบ้านนา

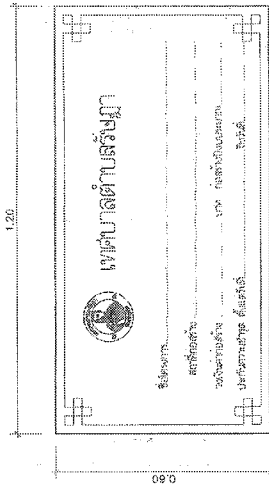

แบบขยายป้าย

ขนาดส่วน 1:25

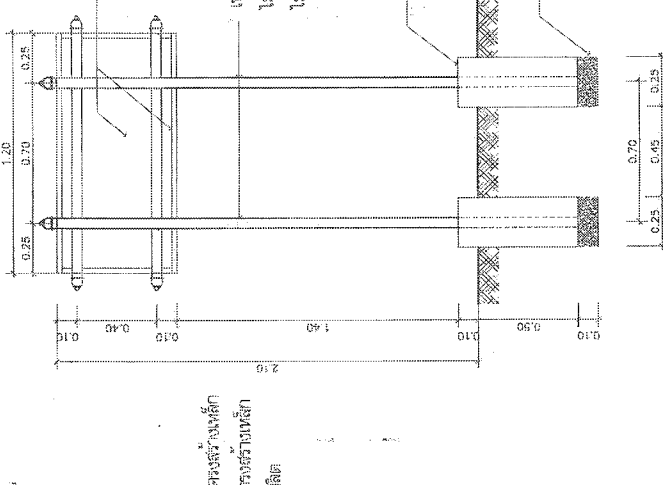

แบบขยายโครงสร้าง

ขนาดส่วน 1:25

- รายการประกอบแบบ**
1. เสา 1 โครงขยายความ ใช้ไม้ฉลิม
 2. ตัวยึดเหล็กสกรูเกลียวยาว ใช้สกรูเกลียวรีซิงค์
 3. ขนาดรัศมีที่เชื่อมกับท่อตามความเหมาะสม ข้อควรระวังแบบก่อสร้าง
 4. แผ่นเหล็ก ขนาดกว้าง 0.60 เมตร ยาว 1.20 เมตร
- หมายเหตุ**
- จุดยึดของเสากับท่อตามความเหมาะสมในส่วนของ ฐานเสาของแท่นติดตั้ง
 - กิ่งกรรณรีซิงค์ใช้สกรูเกลียวรีซิงค์ขนาด 2 นิ้ว
 - รายละเอียดของแบบขยายป้ายให้ดูในแบบขยายของสิ่ง
 - จุดติดตั้งแผ่นป้ายให้ดูในแบบขยายป้ายไม้ฉลิมแบบขยายของ
 - (จะระบุขนาด) จำนวน 1 ป้าย
 - ใช้ตัวที่ใช้ทำแผ่นป้ายให้ดูในแบบขยายของแท่น หนา 1.2 มิลลิเมตร
- ขนาดกว้างของป้าย 0.60 เมตร ยาวของป้าย 1.20 เมตร
- *** ทุกรูปในแบบขยายก่อสร้างเสร็จ ***
- ติดตั้งในแนวตั้งภายในสวนสาธารณะ เขตเทศบาล

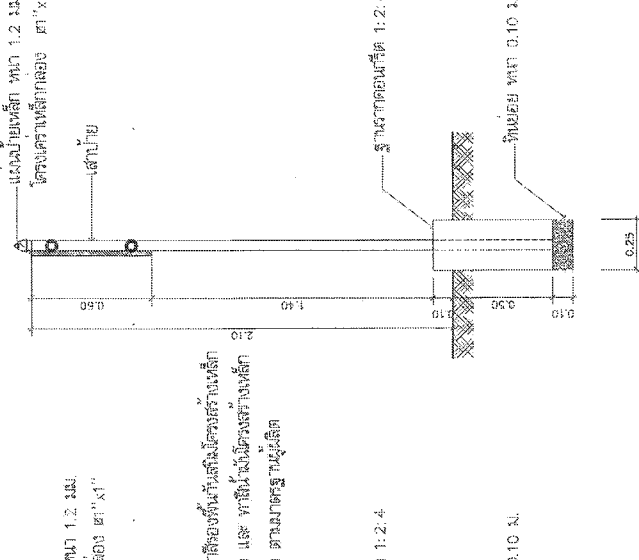

รูปด้านซ้าย

ขนาดส่วน 1:25



ชื่อโครงการ: 1.25	วันที่: 07/2567	แผ่นที่: 07
ชื่อ: 1.1	ชื่อ: 22/2567	
ชื่อ: 1.2	ชื่อ: 22/2567	
ชื่อ: 1.3	ชื่อ: 22/2567	
ชื่อ: 1.4	ชื่อ: 22/2567	
ชื่อ: 1.5	ชื่อ: 22/2567	
ชื่อ: 1.6	ชื่อ: 22/2567	
ชื่อ: 1.7	ชื่อ: 22/2567	
ชื่อ: 1.8	ชื่อ: 22/2567	
ชื่อ: 1.9	ชื่อ: 22/2567	
ชื่อ: 2.0	ชื่อ: 22/2567	



กระทรวงศึกษาธิการ พ.ศ. 2556

โรงเรียน

โรงเรียนวัดบ้านใหม่
พ.ศ. 2556

โรงเรียนวัดบ้านใหม่

โรงเรียนวัดบ้านใหม่

โรงเรียนวัดบ้านใหม่

โรงเรียนวัดบ้านใหม่

โรงเรียนวัดบ้านใหม่

โรงเรียนวัดบ้านใหม่

โรงเรียนวัดบ้านใหม่

โรงเรียนวัดบ้านใหม่

โรงเรียนวัดบ้านใหม่

โรงเรียนวัดบ้านใหม่

โรงเรียนวัดบ้านใหม่

โรงเรียนวัดบ้านใหม่

โรงเรียนวัดบ้านใหม่

โรงเรียนวัดบ้านใหม่

โรงเรียนวัดบ้านใหม่

โรงเรียนวัดบ้านใหม่

โรงเรียนวัดบ้านใหม่

โรงเรียนวัดบ้านใหม่

โรงเรียนวัดบ้านใหม่

โรงเรียนวัดบ้านใหม่

โรงเรียนวัดบ้านใหม่

โรงเรียนวัดบ้านใหม่

โรงเรียนวัดบ้านใหม่

โรงเรียนวัดบ้านใหม่

โรงเรียนวัดบ้านใหม่

โรงเรียนวัดบ้านใหม่

โรงเรียนวัดบ้านใหม่

โรงเรียนวัดบ้านใหม่

โรงเรียนวัดบ้านใหม่

โรงเรียนวัดบ้านใหม่

ถนน ค.ส.ล. หน้า 0.15 เมตร Fc 325 Kev. (Gu)

การระบายน้ำหน้าทาง หน้า 0.05 เมตร

พื้นที่ลาด หน้า 0.15 เมตร โดยชั้นบน มีชั้นผิว 0.5% Modified Proctor Density

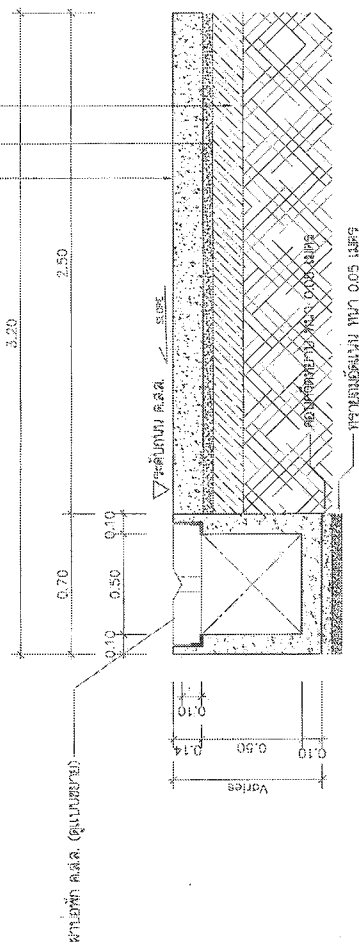

รูปตัด A

หน้าตัด

1:25

09

09

09

09

09



กระทรวงมหาดไทย พ.ศ. ๒๕๓๕

กรมการช่าง
กองช่างโยธา กรมโยธาธิการ
และผังเมือง

กรมโยธาธิการ
และผังเมือง

กรมโยธาธิการ
และผังเมือง

กรมโยธาธิการ
และผังเมือง

กรมโยธาธิการ
และผังเมือง

กรมโยธาธิการ
และผังเมือง

กรมโยธาธิการ
และผังเมือง

กรมโยธาธิการ
และผังเมือง

กรมโยธาธิการ
และผังเมือง

กรมโยธาธิการ
และผังเมือง

กรมโยธาธิการ
และผังเมือง

กรมโยธาธิการ
และผังเมือง

กรมโยธาธิการ
และผังเมือง

กรมโยธาธิการ
และผังเมือง

กรมโยธาธิการ
และผังเมือง

กรมโยธาธิการ
และผังเมือง

กรมโยธาธิการ
และผังเมือง

กรมโยธาธิการ
และผังเมือง

กรมโยธาธิการ
และผังเมือง

กรมโยธาธิการ
และผังเมือง

กรมโยธาธิการ
และผังเมือง

กรมโยธาธิการ
และผังเมือง

กรมโยธาธิการ
และผังเมือง

กรมโยธาธิการ
และผังเมือง

กรมโยธาธิการ
และผังเมือง

กรมโยธาธิการ
และผังเมือง

กรมโยธาธิการ
และผังเมือง

กรมโยธาธิการ
และผังเมือง

กรมโยธาธิการ
และผังเมือง

กรมโยธาธิการ
และผังเมือง

กรมโยธาธิการ
และผังเมือง

กรมโยธาธิการ
และผังเมือง

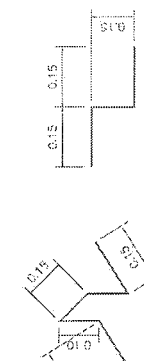
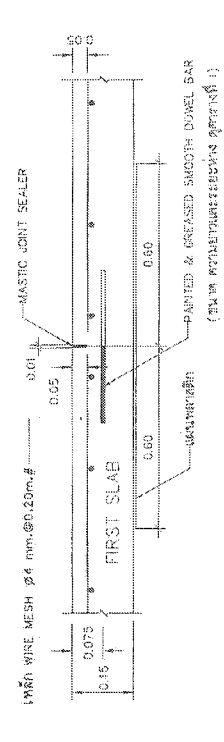
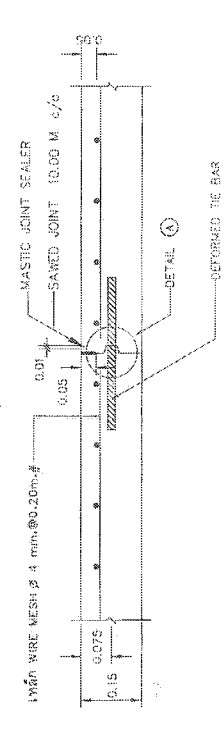
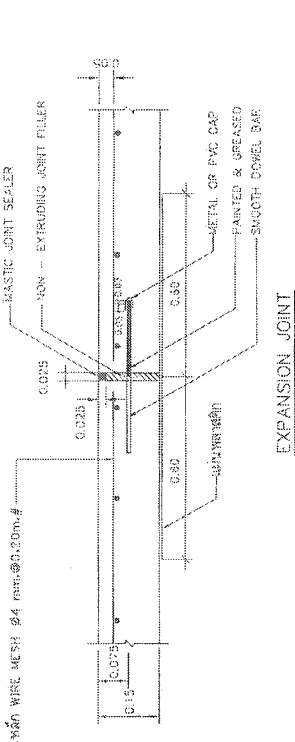

ค้ำวางคอนกรีต ขนาด 0.15 เมตร

ใช้ขนาด ๑๘x๑๘ มม.
DETAIL BAR CHAIR
(หรือใช้ BAR CHAIR สำเร็จรูป)
ใช้จำนวน ๒ ตัวต่อเส้น (ขนาดกว้าง ๒.๕๐ เมตร)

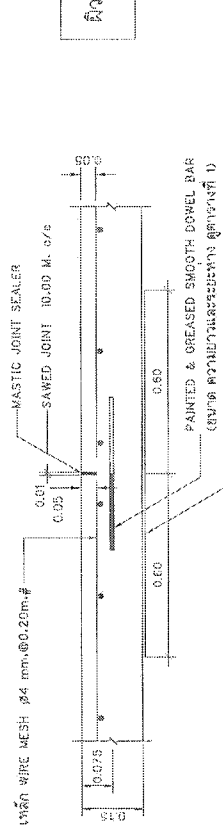
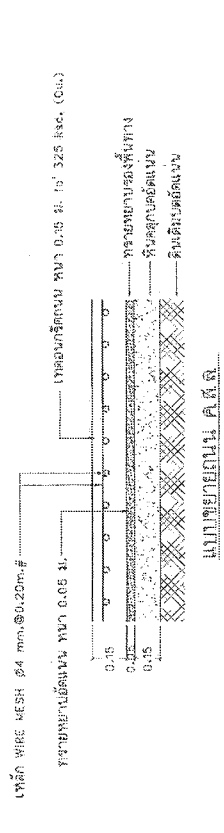
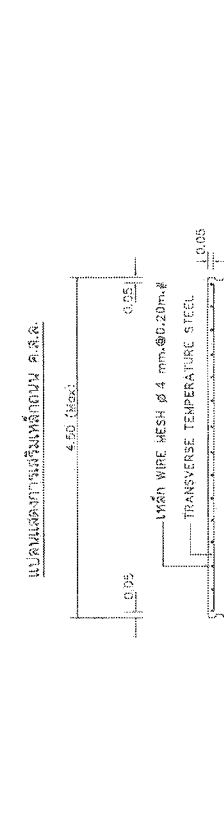
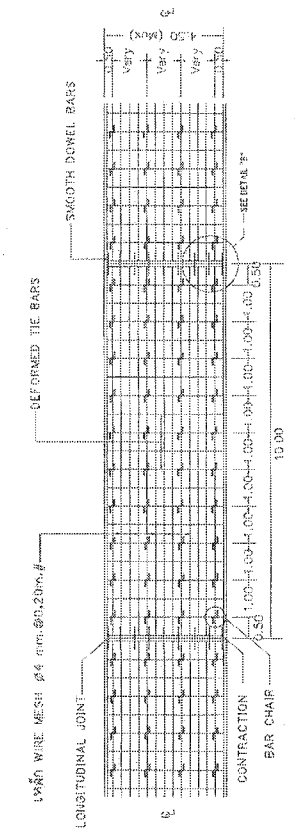

ใช้ขนาด ๑๘x๑๘ มม.
DETAIL BAR CHAIR
(หรือใช้ BAR CHAIR สำเร็จรูป)
ใช้จำนวน ๒ ตัวต่อเส้น (ขนาดกว้าง ๒.๕๐ เมตร)

Table with project information including drawing number, revision, and date.



วิชาสถาปัตยกรรม น.ร. 2506
 ภาควิชาสถาปัตย์
 คณะสถาปัตยกรรมศาสตร์
 จุฬาลงกรณ์มหาวิทยาลัย

ชื่อเรื่อง: ...
 วิชา: ...
 อาจารย์ที่ปรึกษา: ...
 ชื่อผู้จัดทำ: ...

ชื่ออาจารย์ที่ปรึกษา: ...
 ชื่อผู้จัดทำ: ...
 ชื่อเพื่อนร่วมทีม: ...

ชื่อผู้ควบคุมงาน: ...
 ชื่อผู้ประเมินผล: ...

วิชา: ...
 ชั้นปี: ...
 เลขที่: ...

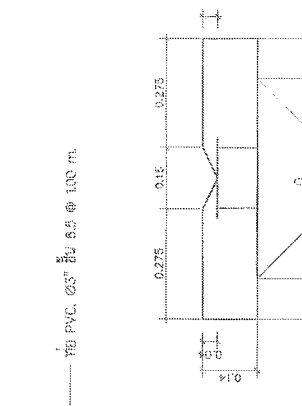

แบบขยาย A
ขนาดย่อ 1:25

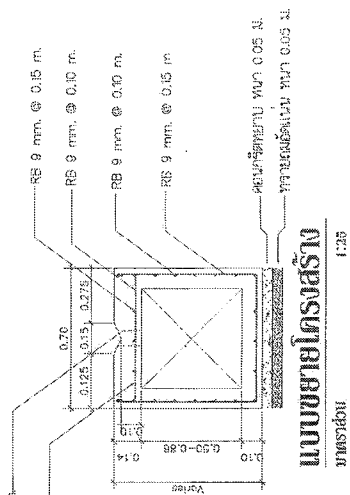

แบบขยายโครงสร้าง
ขนาดย่อ 1:25

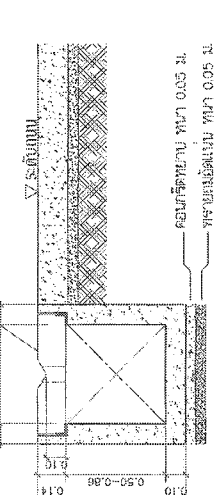

แปลนดูระย้านแบบปิด
ขนาดย่อ 1:25

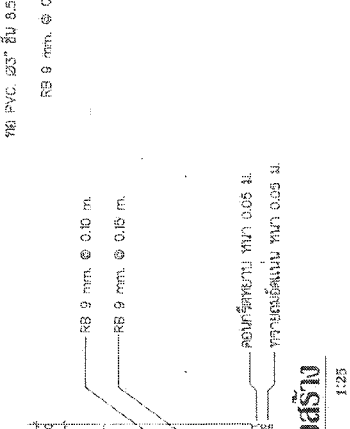

แบบขยายโครงสร้าง
ขนาดย่อ 1:25

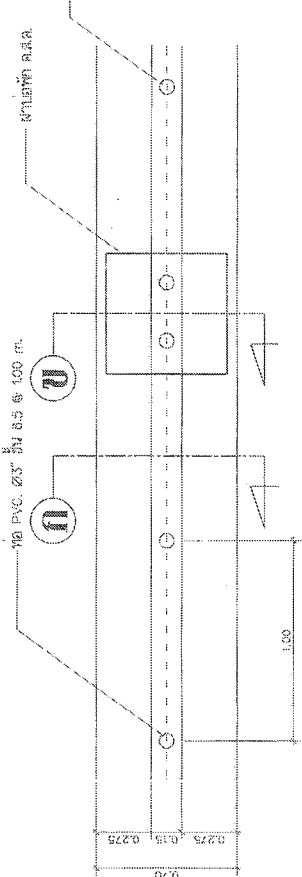
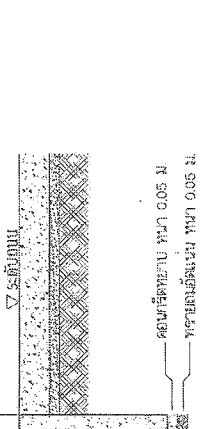

ขยายเข้าอุโมงค์ ก.ด.ด.
ขนาดย่อ 1:25

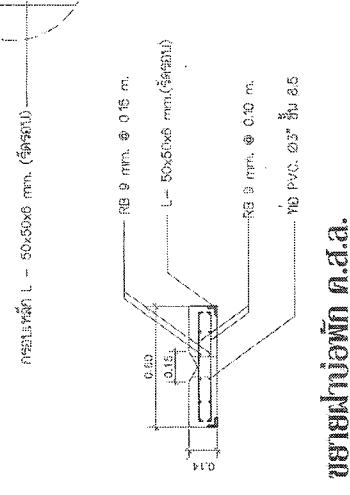

ขยายเข้าอุโมงค์ ก.ด.ด.
ขนาดย่อ 1:25

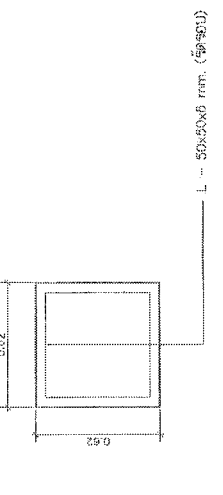

รูปตัด ข
ขนาดย่อ 1:25



รูปตัด ค
ขนาดย่อ 1:25

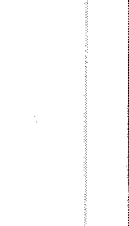

กรอบหน้าต่างทรงเหลี่ยม
ขนาดย่อ 1:25

