



ประกาศเทศบาลตำบลรัชฎา

เรื่อง ประกวดราคาจ้างก่อสร้างโครงการก่อสร้างถนน ค.ส.ล. พร้อมวางท่อระบายน้ำ ชุมชนประชาราษฎร์พัฒนา กิ่งแก้ว ซอย ๒ หมู่ที่ ๓ ตำบลรัชฎา อำเภอเมือง จังหวัดภูเก็ต ด้วยวิธีประกวดราคาอิเล็กทรอนิกส์ (e-bidding)

เทศบาลตำบลรัชฎา มีความประสงค์จะประกวดราคาจ้างก่อสร้างโครงการก่อสร้างถนน ค.ส.ล. พร้อมวางท่อระบายน้ำ ชุมชนประชาราษฎร์พัฒนา กิ่งแก้ว ซอย ๒ หมู่ที่ ๓ ตำบลรัชฎา อำเภอเมือง จังหวัดภูเก็ต ด้วยวิธีประกวดราคาอิเล็กทรอนิกส์ (e-bidding) ราคาากลางของงานจ้างก่อสร้าง ในการประกวดราคาครั้งนี้ เป็นเงินทั้งสิ้น ๑๓,๗๘๒,๒๓๔.๐๙ บาท (สิบสามล้านเจ็ดแสนแปดหมื่นสองพันสองร้อยสามสิบบาทเก้าสตางค์) ตามรายการดังนี้

งานก่อสร้างถนน ค.ส.ล. พร้อมวางท่อระบายน้ำ จำนวน ๑ โครงการ

ผู้ยื่นข้อเสนอจะต้องมีคุณสมบัติ ดังต่อไปนี้

๑. มีความสามารถตามกฎหมาย

๒. ไม่เป็นบุคคลล้มละลาย

๓. ไม่อยู่ระหว่างเลิกกิจการ

๔. ไม่เป็นบุคคลซึ่งอยู่ระหว่างถูกระงับการยื่นข้อเสนอหรือทำสัญญากับหน่วยงานของรัฐไว้ชั่วคราว เนื่องจากเป็นผู้ที่ไม่ผ่านเกณฑ์การประเมินผลการปฏิบัติงานของผู้ประกอบการตามระเบียบ ที่รัฐมนตรีว่าการกระทรวงการคลังกำหนดตามที่ประกาศเผยแพร่ในระบบเครือข่ายสารสนเทศของกรมบัญชีกลาง

๕. ไม่เป็นบุคคลซึ่งถูกระบุชื่อไว้ในบัญชีรายชื่อผู้ทำงานและได้แจ้งเวียนชื่อให้เป็นผู้ทำงาน ของหน่วยงานของรัฐในระบบเครือข่ายสารสนเทศของกรมบัญชีกลาง ซึ่งรวมถึงนิติบุคคลที่ผู้ทำงานเป็นหุ้นส่วนผู้จัดการ กรรมการผู้จัดการ ผู้บริหาร ผู้มีอำนาจในการดำเนินงานในกิจการของนิติบุคคลนั้นด้วย

๖. มีคุณสมบัติและไม่มีลักษณะต้องห้ามตามที่คณะกรรมการนโยบายการจัดซื้อจัดจ้างและ การบริหารพัสดุภาครัฐกำหนดในราชกิจจานุเบกษา

๗. เป็นนิติบุคคลผู้มีอาชีพรับจ้างงานที่ประกวดราคาอิเล็กทรอนิกส์ดังกล่าว

๘. ไม่เป็นผู้มีผลประโยชน์ร่วมกันกับผู้ยื่นข้อเสนอราคารายอื่นที่เข้ายื่นข้อเสนอให้แก่เทศบาลตำบลรัชฎา ณ วันประกาศประกวดราคาอิเล็กทรอนิกส์ หรือไม่เป็นผู้กระทำการอันเป็นการขัดขวางการแข่งขันราคาอย่างเป็นธรรม ในการประกวดราคาอิเล็กทรอนิกส์ครั้งนี้

๙. ไม่เป็นผู้ได้รับเอกสิทธิ์หรือความคุ้มกัน ซึ่งอาจปฏิเสธไม่ยอมขึ้นศาลไทย เว้นแต่รัฐบาลของผู้ยื่นข้อเสนอได้มีคำสั่งให้สละเอกสิทธิ์ความคุ้มกันเช่นนั้น

๑๐. ผู้ยื่นข้อเสนอต้องลงทะเบียนในระบบจัดซื้อจัดจ้างภาครัฐด้วยอิเล็กทรอนิกส์ (Electronic Government Procurement : e - GP) ของกรมบัญชีกลาง

๑๑. ผู้ยื่นข้อเสนอต้องมีผลงานก่อสร้างประเภทเดียวกันกับผลงานที่ประกวดราคาจ้างก่อสร้างในวงเงินไม่น้อยกว่า ๖,๑๒๐,๐๐๐.๐๐ บาท (หกล้านหนึ่งแสนสองหมื่นบาทถ้วน) และเป็นผลงานที่เป็นคู่สัญญาโดยตรงกับหน่วยงานของรัฐ หรือหน่วยงานเอกชนที่ เทศบาลตำบลรัชฎา เชื้อถือ

/๑๒. ผู้ยื่น...

๑๒. ผู้ยื่นข้อเสนอที่ยื่นข้อเสนอในรูปแบบของ "กิจการร่วมค้า" ต้องมีคุณสมบัติดังนี้

กรณีที่ข้อตกลงระหว่างผู้เข้าร่วมค้ากำหนดให้ผู้เข้าร่วมค้ารายใดรายหนึ่งเป็นผู้เข้าร่วมค้าหลัก ข้อตกลงระหว่างผู้เข้าร่วมค้าจะต้องมีการกำหนดสัดส่วนหน้าที่และความรับผิดชอบในปริมาณงาน สิ่งของ หรือมูลค่า ตามสัญญาของผู้เข้าร่วมค้าหลักมากกว่าผู้เข้าร่วมค้ารายอื่นทุกราย

กรณีที่ข้อตกลงระหว่างผู้เข้าร่วมค้ากำหนดให้ผู้เข้าร่วมค้ารายใดรายหนึ่งเป็นผู้เข้าร่วมค้าหลัก กิจการร่วมค่านั้นต้องใช้ผลงานของผู้เข้าร่วมค้าหลักรายเดียวเป็นผลงานของกิจการร่วมค้าที่ยื่นข้อเสนอ

สำหรับข้อตกลงระหว่างผู้เข้าร่วมค้าที่ไม่ได้กำหนดให้ผู้เข้าร่วมค้ารายใดเป็นผู้เข้าร่วมค้าหลัก ผู้เข้าร่วมค้าทุกรายจะต้องมีคุณสมบัติครบถ้วนตามเงื่อนไขที่กำหนดไว้ในเอกสารเชิญชวน หรือหนังสือเชิญชวน

กรณีที่ข้อตกลงระหว่างผู้เข้าร่วมค้า กำหนดให้ผู้เข้าร่วมค้ารายใดรายหนึ่งเป็นผู้เข้าร่วมค้าหลัก ผู้เข้าร่วมค้าหลักจะต้องเป็นผู้ประกอบการที่ขึ้นทะเบียนงานก่อสร้างสาขางานก่อสร้างทาง ไม่น้อยกว่าชั้น ๕ ประเภท ทั่วไป ไว้กับกรมบัญชีกลาง ในส่วนของผู้เข้าร่วมค้าที่ไม่ใช่ผู้เข้าร่วมค้าหลักจะเป็นผู้ประกอบการที่ขึ้นทะเบียนในสาขางานก่อสร้างไว้กับกรมบัญชีกลางหรือไม่ก็ได้

สำหรับข้อตกลงระหว่างผู้เข้าร่วมค้า ที่ไม่ได้กำหนดให้ผู้เข้าร่วมค้ารายใดเป็นผู้เข้าร่วมค้าหลัก ผู้เข้าร่วมค้าทุกรายจะต้องมีคุณสมบัติครบถ้วนตามเงื่อนไขที่กำหนดไว้ในเอกสารเชิญชวน หรือหนังสือเชิญชวน

กรณีที่ข้อตกลงระหว่างผู้เข้าร่วมค้ากำหนดให้มีการมอบหมายผู้เข้าร่วมค้ารายใดรายหนึ่งเป็นผู้ยื่นข้อเสนอ ในนามกิจการร่วมค้า การยื่นข้อเสนอดังกล่าวไม่ต้องมีหนังสือมอบอำนาจ

สำหรับข้อตกลงระหว่างผู้เข้าร่วมค้าที่ไม่ได้กำหนดให้ผู้เข้าร่วมค้ารายใดเป็นผู้ยื่นข้อเสนอ ผู้เข้าร่วมค้าทุกรายจะต้องลงลายมือชื่อในหนังสือมอบอำนาจให้ผู้เข้าร่วมค้ารายใดรายหนึ่งเป็นผู้ยื่นข้อเสนอในนามกิจการร่วมค้า

๑๓. ผู้ยื่นข้อเสนอต้องลงทะเบียนที่มีข้อมูลถูกต้องครบถ้วนในระบบจัดซื้อจัดจ้างภาครัฐด้วยอิเล็กทรอนิกส์ (Electronic Government Procurement : e-GP) ของกรมบัญชีกลาง

ผู้ยื่นข้อเสนอต้องยื่นข้อเสนอและเสนอราคาทางระบบจัดซื้อจัดจ้างภาครัฐด้วยอิเล็กทรอนิกส์ ในวันที่ ๑๕ กุมภาพันธ์ ๒๕๖๗ ระหว่างเวลา ๐๙.๐๐ น. ถึง ๑๒.๐๐ น.

ผู้สนใจสามารถขอรับเอกสารประกวดราคาอิเล็กทรอนิกส์ โดยดาวน์โหลดเอกสารทางระบบจัดซื้อจัดจ้างภาครัฐด้วยอิเล็กทรอนิกส์ หัวข้อ ค้นหาประกาศจัดซื้อจัดจ้างได้ตั้งแต่วันที่ประกาศจนถึงวันเสนอราคา

ผู้ยื่นข้อเสนอสามารถจัดเตรียมเอกสารข้อเสนอได้ตั้งแต่วันที่ประกาศจนถึงวันเสนอราคา

ผู้สนใจสามารถดูรายละเอียดได้ที่เว็บไซต์ www.rasada.go.th หรือ www.gprocurement.go.th หรือสอบถามทางโทรศัพท์หมายเลข ๐๗๖-๕๒๕๗๗๙ ต่อ ๑๐๕ ในวันและเวลาราชการ

ประกาศ ณ วันที่ ๒๖ มกราคม พ.ศ. ๒๕๖๗

(นายนครินทร์ ยอแสงรัตน์)

นายกเทศมนตรีตำบลรัชฎา



เอกสารประกวดราคาจ้างก่อสร้างด้วยการประกวดราคาอิเล็กทรอนิกส์ (e-bidding)

เลขที่ ๑๐ /๒๕๖๗

ประกวดราคาจ้างก่อสร้างโครงการก่อสร้างถนน ค.ส.ล. พร้อมวางท่อระบายน้ำ ชุมชนประชาราษฎร์พัฒนา
กิ่งแก้ว ซอย ๒ หมู่ที่ ๓ ตำบลรัชฎา อำเภอมือง จังหวัดภูเก็ต ด้วยวิธีประกวดราคาอิเล็กทรอนิกส์ (e-bidding)
ตามประกาศ เทศบาลตำบลรัชฎา
ลงวันที่ ๒๒ มกราคม ๒๕๖๗

เทศบาลตำบลรัชฎา ซึ่งต่อไปนี้เรียกว่า "เทศบาลตำบลรัชฎา" มีความประสงค์จะประกวดราคาจ้าง
ก่อสร้างโครงการก่อสร้างถนน ค.ส.ล. พร้อมวางท่อระบายน้ำ ชุมชนประชาราษฎร์พัฒนา กิ่งแก้ว ซอย ๒ หมู่ที่ ๓
ตำบลรัชฎา อำเภอมือง จังหวัดภูเก็ต ด้วยวิธีประกวดราคาอิเล็กทรอนิกส์ (e-bidding) ด้วยวิธีประกวดราคา
อิเล็กทรอนิกส์ (e-bidding) โดยมีข้อแนะนำและข้อกำหนดดังต่อไปนี้

๑. เอกสารแนบท้ายเอกสารประกวดราคาอิเล็กทรอนิกส์

- ๑.๑ ร่างรายละเอียดขอบเขตของงานทั้งโครงการ (Terms of Reference : TOR)
- ๑.๒ แบบใบเสนอราคาที่กำหนดไว้ในระบบจัดซื้อจัดจ้างภาครัฐด้วยอิเล็กทรอนิกส์
- ๑.๓ แบบสัญญาจ้างก่อสร้าง
- ๑.๔ แบบหนังสือค้ำประกัน
 - (๑) หลักประกันการเสนอราคา
 - (๒) หลักประกันสัญญา
- ๑.๕ สูตรการปรับราคา
- ๑.๖ บทนิยาม
 - (๑) ผู้ที่มีผลประโยชน์ร่วมกัน
 - (๒) การขัดขวางการแข่งขันอย่างเป็นธรรม
- ๑.๗ แบบบัญชีเอกสารที่กำหนดไว้ในระบบจัดซื้อจัดจ้างภาครัฐด้วยอิเล็กทรอนิกส์
 - (๑) บัญชีเอกสารส่วนที่ ๑
 - (๒) บัญชีเอกสารส่วนที่ ๒
- ๑.๘ แผนการใช้พัสดุที่ผลิตภายในประเทศและแผนการใช้เหล็กที่ผลิตภายในประเทศ
- ๑.๙ แผนการทำงาน

๒. คุณสมบัติของผู้ยื่นข้อเสนอ

- ๒.๑ มีความสามารถตามกฎหมาย
- ๒.๒ ไม่เป็นบุคคลล้มละลาย
- ๒.๓ ไม่อยู่ระหว่างเลิกกิจการ
- ๒.๔ ไม่เป็นบุคคลซึ่งอยู่ระหว่างถูกระงับการยื่นข้อเสนอหรือทำสัญญากับหน่วยงานของรัฐไว้

ชั่วคราว เนื่องจากเป็นผู้ที่ไม่ผ่านเกณฑ์การประเมินผลการปฏิบัติงานของผู้ประกอบการตามระเบียบ ที่รัฐมนตรีว่าการ
กระทรวงการคลังกำหนดตามที่ประกาศเผยแพร่ในระบบเครือข่ายสารสนเทศของกรมบัญชีกลาง

/๒.๕ ไม่เป็น...

๒.๕ ไม่เป็นบุคคลซึ่งถูกระบุชื่อไว้ในบัญชีรายชื่อผู้ทำงานและได้แจ้งเวียนชื่อให้เป็นผู้ทำงานของหน่วยงานของรัฐในระบบเครือข่ายสารสนเทศของกรมบัญชีกลาง ซึ่งรวมถึงนิติบุคคลที่ผู้ทำงานเป็นหุ้นส่วน ผู้จัดการ กรรมการผู้จัดการ ผู้บริหาร ผู้มีอำนาจในการดำเนินงานในกิจการของนิติบุคคลนั้นด้วย

๒.๖ มีคุณสมบัติและไม่มีลักษณะต้องห้ามตามที่คณะกรรมการนโยบายการจัดซื้อจัดจ้าง และการบริหารพัสดุภาครัฐกำหนดในราชกิจจานุเบกษา

๒.๗ เป็นนิติบุคคลผู้มีอาชีพรับจ้างงานที่ประกวดราคาอิเล็กทรอนิกส์ดังกล่าว

๒.๘ ไม่เป็นผู้มีผลประโยชน์ร่วมกันกับผู้ยื่นข้อเสนอรายอื่นที่เข้ายื่นข้อเสนอให้แก่ เทศบาลตำบลรัชฎา ณ วันประกาศประกวดราคาอิเล็กทรอนิกส์ หรือไม่เป็นผู้กระทำการอันเป็นการขัดขวาง การแข่งขันอย่างเป็นธรรมในการประกวดราคาอิเล็กทรอนิกส์ครั้งนี้

๒.๙ ไม่เป็นผู้ได้รับเอกสิทธิ์หรือความคุ้มกัน ซึ่งอาจปฏิเสธไม่ยอมขึ้นศาลไทย เว้นแต่รัฐบาลของผู้ยื่นข้อเสนอได้มีคำสั่งให้สละเอกสิทธิ์และความคุ้มกันเช่นนั้น

๒.๑๐ เป็นผู้ประกอบการที่ขึ้นทะเบียนงานก่อสร้างสาขางานก่อสร้างทาง ไม่น้อยกว่าชั้น ๕ ประเภททั่วไป ไว้กับกรมบัญชีกลาง

๒.๑๑ ผู้ยื่นข้อเสนอต้องมีผลงานก่อสร้างประเภทเดียวกันกับผลงานที่ประกวดราคาจ้างก่อสร้างในวงเงินไม่น้อยกว่า ๖,๑๒๐,๐๐๐.๐๐ บาท (หกล้านหนึ่งแสนสองหมื่นบาทถ้วน) และเป็นผลงานที่เป็นคู่สัญญาโดยตรงกับหน่วยงานของรัฐ หรือหน่วยงานเอกชนที่ เทศบาลตำบลรัชฎา เชื่อถือ

๒.๑๒ กิจการร่วมค้าที่ยื่นข้อเสนอในรูปแบบของ "กิจการร่วมค้า" ต้องมีคุณสมบัติดังนี้

กรณีที่ข้อตกลงระหว่างผู้เข้าร่วมค้ากำหนดให้ผู้เข้าร่วมค้ารายใดรายหนึ่งเป็นผู้เข้าร่วมค้าหลัก ข้อตกลงระหว่างผู้เข้าร่วมค้าจะต้องมีการกำหนดสัดส่วนหน้าที่และความรับผิดชอบในปริมาณงาน สิ่งของหรือมูลค่าตามสัญญาของผู้เข้าร่วมค้าหลักมากกว่าผู้เข้าร่วมค้ารายอื่นทุกราย

กรณีที่ข้อตกลงระหว่างผู้เข้าร่วมค้ากำหนดให้ผู้เข้าร่วมค้ารายใดรายหนึ่งเป็นผู้เข้าร่วมค้าหลัก กิจการร่วมค่านั้นต้องใช้ผลงานของผู้เข้าร่วมค้าหลักรายเดียวเป็นผลงานของกิจการร่วมค้าที่ยื่นข้อเสนอ

สำหรับข้อตกลงระหว่างผู้เข้าร่วมค้าที่ไม่ได้กำหนดให้ผู้เข้าร่วมค้ารายใดเป็นผู้เข้าร่วมค้าหลัก ผู้เข้าร่วมค้าทุกรายจะต้องมีคุณสมบัติครบถ้วนตามเงื่อนไขที่กำหนดไว้ในเอกสารเชิญชวน หรือหนังสือเชิญชวน

กรณีที่ข้อตกลงระหว่างผู้เข้าร่วมค้า กำหนดให้ผู้เข้าร่วมค้ารายใดรายหนึ่งเป็นผู้เข้าร่วมค้าหลัก ผู้เข้าร่วมค้าหลักจะต้องเป็นผู้ประกอบการที่ขึ้นทะเบียนงานก่อสร้างสาขางานก่อสร้างทาง ไม่น้อยกว่าชั้น ๕ ประเภททั่วไป ไว้กับกรมบัญชีกลางในส่วนของผู้เข้าร่วมค้าที่ไม่ใช่ผู้เข้าร่วมค้าหลักจะเป็นผู้ประกอบการที่ขึ้นทะเบียนในสาขางานก่อสร้างไว้กับกรมบัญชีกลางหรือไม่ก็ได้

สำหรับข้อตกลงระหว่างผู้เข้าร่วมค้า ที่ไม่ได้กำหนดให้ผู้เข้าร่วมค้ารายใดเป็นผู้เข้าร่วมค้าหลัก ผู้เข้าร่วมค้าทุกรายจะต้องมีคุณสมบัติครบถ้วนตามเงื่อนไขที่กำหนดไว้ในเอกสารเชิญชวน หรือหนังสือเชิญชวน

กรณีที่ข้อตกลงระหว่างผู้เข้าร่วมค้ากำหนดให้มีการมอบหมายผู้เข้าร่วมค้ารายใดรายหนึ่งเป็นผู้ยื่นข้อเสนอ ในนามกิจการร่วมค้า การยื่นข้อเสนอดังกล่าวไม่ต้องมีหนังสือมอบอำนาจ

สำหรับข้อตกลงระหว่างผู้เข้าร่วมค้าที่ไม่ได้กำหนดให้ผู้เข้าร่วมค้ารายใดเป็นผู้ยื่นข้อเสนอ ผู้เข้าร่วมค้าทุกรายจะต้องลงลายมือชื่อในหนังสือมอบอำนาจให้ผู้เข้าร่วมค้ารายใดรายหนึ่งเป็นผู้ยื่นข้อเสนอ ในนามกิจการร่วมค้า

๒.๑๓ ผู้ยื่นข้อเสนอต้องลงทะเบียนที่มีข้อมูลถูกต้องครบถ้วนในระบบจัดซื้อจัดจ้างภาครัฐด้วยอิเล็กทรอนิกส์ (Electronic Government Procurement : e-GP) ของกรมบัญชีกลาง

๓. หลักฐานการยื่นข้อเสนอ

ผู้ยื่นข้อเสนอจะต้องเสนอเอกสารหลักฐานยื่นมาพร้อมกับการเสนอราคาทางระบบจัดซื้อ จัดจ้างภาครัฐด้วยอิเล็กทรอนิกส์ โดยแยกเป็น ๒ ส่วน คือ

๓.๑ ส่วนที่ ๑ อย่างน้อยต้องมีเอกสารดังต่อไปนี้

(๑) ในกรณีผู้ยื่นข้อเสนอเป็นนิติบุคคล

(ก) ห้างหุ้นส่วนสามัญหรือห้างหุ้นส่วนจำกัด ให้ยื่นสำเนาหนังสือรับรองการจดทะเบียนนิติบุคคล บัญชีรายชื่อหุ้นส่วนผู้จัดการ ผู้มีอำนาจควบคุม (ถ้ามี)

(ข) บริษัทจำกัดหรือบริษัทมหาชนจำกัด ให้ยื่นสำเนาหนังสือรับรองการจดทะเบียนนิติบุคคล หนังสือบริคณห์สนธิ บัญชีรายชื่อกรรมการผู้จัดการ ผู้มีอำนาจควบคุม (ถ้ามี) และบัญชีผู้ถือหุ้นรายใหญ่ (ถ้ามี)

(๒) ในกรณีผู้ยื่นข้อเสนอเป็นบุคคลธรรมดาหรือคณะบุคคลที่มีใช้นิติบุคคล ให้ยื่นสำเนาบัตรประจำตัวประชาชนของผู้ยื่น สำเนาข้อตกลงที่แสดงถึงการเข้าเป็นหุ้นส่วน (ถ้ามี) สำเนาบัตรประจำตัวประชาชนของผู้เป็นหุ้นส่วน หรือสำเนาหนังสือเดินทางของผู้เป็นหุ้นส่วนที่ได้ถือสัญชาติไทย

(๓) ในกรณีผู้ยื่นข้อเสนอเป็นผู้ยื่นข้อเสนอร่วมกันในฐานะเป็นผู้ร่วมค้า ให้ยื่นสำเนาสัญญาของการเข้าร่วมค้า และเอกสารตามที่ระบุไว้ใน (๑) หรือ (๒) ของผู้ร่วมค้า แล้วแต่กรณี

(๔) ผู้ยื่นข้อเสนอต้องแสดงหลักฐานเกี่ยวกับมูลค่าสุทธิของกิจการ ดังนี้

(๔.๑) ในกรณีผู้ยื่นข้อเสนอเป็นนิติบุคคล ให้ยื่นงบแสดงฐานะการเงินที่มีการรับรองแล้ว ๑ ปีสุดท้ายก่อนวันยื่นข้อเสนอ โดยให้ยื่นขณะเข้าเสนอราคา

(๔.๒) ในกรณีผู้ยื่นข้อเสนอเป็นบุคคลธรรมดา ให้ยื่นหนังสือรับรองบัญชีเงินฝากไม่เกิน ๙๐ วัน ก่อนวันยื่นข้อเสนอ โดยให้ยื่นขณะเข้าเสนอราคา และจะต้องแสดงหนังสือรับรองบัญชีเงินฝากที่มีมูลค่าดังกล่าวอีกครั้งหนึ่งในวันลงนามในสัญญา

(๔.๓) กรณีที่ผู้ยื่นข้อเสนอไม่มีมูลค่าสุทธิของกิจการและทุนจดทะเบียน หรือมีแต่ไม่เพียงพอที่จะเข้ายื่นข้อเสนอ ให้ยื่นสำเนาหนังสือรับรองวงเงินสินเชื่อ (สินเชื่อที่ธนาคารภายในประเทศหรือบริษัทเงินทุนหรือบริษัทเงินทุนหลักทรัพย์ที่ได้รับอนุญาตให้ประกอบกิจการเงินทุนเพื่อการพาณิชย์และประกอบธุรกิจค้าประกัน ตามประกาศของธนาคารแห่งประเทศไทย ตามรายชื่อบริษัทเงินทุนที่ธนาคารแห่งประเทศไทยแจ้งเวียนให้ทราบ โดยพิจารณาจากยอดเงินรวมของวงเงินสินเชื่อที่สำนักงานใหญ่รับรองหรือที่สำนักงานสาขารับรอง (กรณีได้รับมอบอำนาจจากสำนักงานใหญ่) ซึ่งออกให้แก่ผู้ยื่นข้อเสนอ นับถึงวันยื่นข้อเสนอไม่เกิน ๙๐ วัน)

(๕) สำเนาใบทะเบียนพาณิชย์ (ถ้ามี)

(๖) สำเนาใบทะเบียนภาษีมูลค่าเพิ่ม (ถ้ามี)

(๗) บัญชีเอกสารส่วนที่ ๑ ทั้งหมดที่ได้ยื่นพร้อมกับการเสนอราคาทางระบบจัดซื้อจัดจ้างภาครัฐด้วยอิเล็กทรอนิกส์ ตามแบบในข้อ ๑.๗ (๑) โดยไม่ต้องแนบในรูปแบบ PDF File (Portable Document Format)

๓.๒ ส่วนที่ ๒ อย่างน้อยต้องมีเอกสารดังต่อไปนี้

(๑) ในกรณีที่ผู้ยื่นข้อเสนอมอบอำนาจให้บุคคลอื่นกระทำการแทนให้แนบหนังสือมอบอำนาจซึ่งติดอากรแสตมป์ตามกฎหมาย โดยมีหลักฐานแสดงตัวตนของผู้มอบอำนาจและผู้รับมอบอำนาจ ทั้งนี้หากผู้รับมอบอำนาจเป็นบุคคลธรรมดาต้องเป็นผู้ที่บรรลุนิติภาวะตามกฎหมายแล้วเท่านั้น

(๒) หลักประกันการเสนอราคา ตามข้อ ๕

(๓) สำเนาหนังสือรับรองผลงานก่อสร้าง

(๔) สำเนาหลักฐานการขึ้นทะเบียนงานก่อสร้าง สาขางานก่อสร้างทาง ไม่น้อยกว่าชั้น ๕ ประเภททั่วไป ไว้กับกรมบัญชีกลาง

(๕) สำเนาใบขึ้นทะเบียนผู้ประกอบการวิสาหกิจขนาดกลางและขนาดย่อม (SMEs) (ถ้ามี)

(๖) บัญชีเอกสารส่วนที่ ๒ ทั้งหมดที่ได้ยื่นพร้อมกับการเสนอราคาทางระบบจัดซื้อจัดจ้างภาครัฐด้วยอิเล็กทรอนิกส์ตามแบบในข้อ ๑.๗ (๒) โดยไม่ต้องแนบในรูปแบบ PDF File (Portable Document Format)

ทั้งนี้ เมื่อผู้ยื่นข้อเสนอดำเนินการแนบไฟล์เอกสารตามบัญชีเอกสารส่วนที่ ๒ ครบถ้วนถูกต้องแล้ว ระบบจัดซื้อจัดจ้างภาครัฐด้วยอิเล็กทรอนิกส์จะสร้างบัญชีเอกสารส่วนที่ ๒ ตามแบบในข้อ ๑.๗ (๒) ให้โดยผู้ยื่นข้อเสนอไม่ต้องแนบบัญชีเอกสารส่วนที่ ๒ ดังกล่าวในรูปแบบ PDF File (Portable Document Format)

๔. การเสนอราคา

๔.๑ ผู้ยื่นข้อเสนอต้องยื่นข้อเสนอ และเสนอราคาทางระบบจัดซื้อจัดจ้างภาครัฐด้วยอิเล็กทรอนิกส์ตามที่กำหนดไว้ในเอกสารประกวดราคาอิเล็กทรอนิกส์ โดยไม่มีเงื่อนไขใดๆ ทั้งสิ้น และจะต้องกรอกข้อความให้ถูกต้องครบถ้วน พร้อมทั้งหลักฐานแสดงตัวตนและทำการยืนยันตัวตนของผู้ยื่นข้อเสนอ โดยไม่ต้องแนบบใบเสนอราคาในรูปแบบ PDF File (Portable Document Format)

๔.๒ ให้ผู้ยื่นข้อเสนอกรอกรายละเอียดการเสนอราคาในใบเสนอราคาตามแบบเอกสารประกวดราคาจ้างก่อสร้างด้วยวิธีประกวดราคาอิเล็กทรอนิกส์ (e-bidding) ข้อ ๑.๒ ให้ครบถ้วน โดยไม่ต้องยื่นใบแจ้งปริมาณงานและราคาและใบบัญชีรายการก่อสร้าง ในรูปแบบ PDF File (Portable Document Format)

ในการเสนอราคาให้เสนอราคาเป็นเงินบาทและเสนอราคาได้เพียงครั้งเดียวและราคาเดียว โดยเสนอราคารวม หรือราคาต่อหน่วย หรือราคาต่อรายการ ตามเงื่อนไขที่ระบุไว้ท้ายใบเสนอราคาให้ถูกต้อง ทั้งนี้ ราคารวมที่เสนอจะต้องตรงกันทั้งตัวเลขและตัวหนังสือ ถ้าตัวเลขและตัวหนังสือไม่ตรงกัน ให้ถือตัวหนังสือเป็นสำคัญ โดยคิดราคารวมทั้งสิ้นซึ่งรวมค่าภาษีมูลค่าเพิ่ม ภาษีอากรอื่น และค่าใช้จ่ายที่พึงระวังแล้ว

ราคาที่เสนอจะต้องเสนอกำหนดยื่นราคาไม่น้อยกว่า ๑๒๐ วัน ตั้งแต่วันเสนอราคาโดยภายในกำหนดยื่นราคา ผู้ยื่นข้อเสนอต้องรับผิดชอบราคาที่ตนได้เสนอไว้และจะถอนการเสนอราคามีได้

๔.๓ ผู้ยื่นข้อเสนอจะต้องเสนอกำหนดเวลาดำเนินการก่อสร้างแล้วเสร็จไม่เกิน ๑๘๐ วัน นับถัดจากวันลงนามในสัญญาจ้าง หรือวันที่ได้รับหนังสือแจ้งจาก เทศบาลตำบลรัชฎา ให้เริ่มทำงาน

๔.๔ ก่อนเสนอราคา ผู้ยื่นข้อเสนอควรตรวจสอบร่างสัญญา ร่างรายละเอียดขอบเขตของงานทั้งโครงการ (Terms of Reference : TOR) ให้ถี่ถ้วนและเข้าใจเอกสารประกวดราคาจ้างอิเล็กทรอนิกส์ทั้งหมดเสียก่อนที่จะตกลงยื่นข้อเสนอตามเงื่อนไขในเอกสารประกวดราคาจ้างอิเล็กทรอนิกส์

๔.๕ ผู้ยื่นข้อเสนอจะต้องยื่นข้อเสนอและเสนอราคาทางระบบจัดซื้อจัดจ้างภาครัฐ ด้วยอิเล็กทรอนิกส์ในวันที่..... กุมภาพันธ์ ๒๕๖๗ ระหว่างเวลา ๐๙.๐๐ น. ถึง ๑๒.๐๐ น. และเวลาในการเสนอราคาให้ถือตามเวลาของระบบจัดซื้อจัดจ้างภาครัฐด้วยอิเล็กทรอนิกส์เป็นเกณฑ์

เมื่อพ้นกำหนดเวลายื่นข้อเสนอและเสนอราคาแล้ว จะไม่รับเอกสารการยื่นข้อเสนอ และการเสนอราคาใดๆ โดยเด็ดขาด

๔.๖ ผู้ยื่นข้อเสนอต้องจัดทำเอกสารสำหรับใช้ในการเสนอราคาในรูปแบบไฟล์เอกสารประเภท PDF File (Portable Document Format) โดยผู้ยื่นข้อเสนอต้องเป็นผู้รับผิดชอบตรวจสอบความครบถ้วนถูกต้อง และชัดเจนของเอกสาร PDF File ก่อนที่จะยืนยันการเสนอราคา แล้วจึงส่งข้อมูล (Upload) เพื่อเป็นการเสนอราคาให้แก่เทศบาลตำบลรัชฎา ผ่านทางระบบจัดซื้อจัดจ้างภาครัฐด้วยอิเล็กทรอนิกส์

๔.๗ คณะกรรมการพิจารณาผลการประกวดราคาอิเล็กทรอนิกส์จะดำเนินการตรวจสอบคุณสมบัติของผู้ยื่นข้อเสนอแต่ละรายว่า เป็นผู้ยื่นข้อเสนอที่มีผลประโยชน์ร่วมกันกับผู้ยื่นเสนอรายอื่นตามข้อ ๑.๖ (๑) หรือไม่ หากปรากฏว่าผู้ยื่นข้อเสนอรายใดเป็นผู้ยื่นข้อเสนอที่มีผลประโยชน์ร่วมกันกับผู้ยื่นเสนอรายอื่น คณะกรรมการฯ จะตัดรายชื่อผู้ยื่นเสนอราคาที่มีผลประโยชน์ร่วมกันนั้นออกจากการเป็นผู้ยื่นข้อเสนอ

หากปรากฏต่อคณะกรรมการพิจารณาผลการประกวดราคาอิเล็กทรอนิกส์ว่า ก่อนหรือในขณะที่มีการพิจารณาข้อเสนอ มีผู้ยื่นเสนอรายใดกระทำการอันเป็นการขัดขวางการแข่งขันอย่างเป็นธรรมตาม ข้อ ๑.๖ (๒) และคณะกรรมการฯ เชื่อว่ามีการกระทำอันเป็นการขัดขวางการแข่งขันอย่างเป็นธรรม คณะกรรมการฯ จะตัดรายชื่อผู้ยื่นเสนอรายนั้นออกจากการเป็นผู้ยื่นข้อเสนอ และเทศบาลตำบลรัชฎา จะพิจารณาลงโทษผู้ยื่นเสนอดังกล่าวเป็นผู้ที่งาน เว้นแต่ เทศบาลตำบลรัชฎา จะพิจารณาเห็นว่า ผู้ยื่นเสนอรายนั้น มิใช่เป็นผู้ริเริ่มให้มีการกระทำดังกล่าวและได้ให้ความร่วมมือเป็นประโยชน์ต่อการพิจารณาของเทศบาลตำบลรัชฎา

๔.๘ ผู้ยื่นข้อเสนอจะต้องปฏิบัติ ดังนี้

- (๑) ปฏิบัติตามเงื่อนไขที่ระบุไว้ในเอกสารประกวดราคาอิเล็กทรอนิกส์
- (๒) ราคาที่เสนอจะต้องเป็นราคาที่รวมภาษีมูลค่าเพิ่ม และภาษีอื่นๆ (ถ้ามี) รวมค่าใช้จ่ายที่ส่งไปเรียบร้อยแล้ว
- (๓) ผู้ยื่นข้อเสนอจะต้องลงทะเบียนเพื่อเข้าสู่กระบวนการเสนอราคา ตามวัน เวลา ที่กำหนด

(๔) ผู้ยื่นข้อเสนอจะถอนการเสนอราคาที่เสนอแล้วไม่ได้

(๕) ผู้ยื่นข้อเสนอต้องศึกษาและทำความเข้าใจในระบบและวิธีการเสนอราคาด้วยวิธีประกวดราคาอิเล็กทรอนิกส์ ของกรมบัญชีกลางที่แสดงไว้ในเว็บไซต์ www.gprocurement.go.th

๔.๙ คู่สัญญาต้องจัดทำแผนการทำงานมาให้ภายใน ๗ วัน นับถัดจากวันลงนามในสัญญา โดยจัดทำแผนการทำงานตามเอกสารแนบท้ายเอกสารประกวดราคาอิเล็กทรอนิกส์ เว้นแต่เป็นกรณีสัญญาที่มีวงเงินไม่เกิน ๕๐๐,๐๐๐ บาท ทั้งนี้ แผนการทำงานให้ถือเป็นเอกสารส่วนหนึ่งของสัญญา

๔.๑๐ ผู้ยื่นข้อเสนอที่เป็นผู้ชนะการเสนอราคาต้องจัดทำแผนการใช้พัสดุที่ผลิตในประเทศ และแผนการใช้เหล็กที่ผลิตในประเทศ โดยยื่นให้หน่วยงานของรัฐภายใน ๖๐ วัน นับถัดจากวันลงนามในสัญญา

๕. หลักประกันการเสนอราคา

ผู้ยื่นข้อเสนอต้องวางหลักประกันการเสนอราคาพร้อมกับการเสนอราคาทางระบบการจัดซื้อจัดจ้างภาครัฐด้วยอิเล็กทรอนิกส์ โดยใช้หลักประกันอย่างหนึ่งอย่างใดดังต่อไปนี้

จำนวน ๗๖๕,๐๐๐.๐๐ บาท (เจ็ดแสนหกหมื่นห้าพันบาทถ้วน)

๕.๑ เช็คหรือตราพท์ที่ธนาคารเซ็นส่งจ่าย ซึ่งเป็นเช็คหรือตราพท์ลงวันที่ที่ใช้เช็คหรือตราพท์นั้นชำระต่อเจ้าหน้าที่ในวันที่ยื่นข้อเสนอ หรือก่อนวันนั้นไม่เกิน ๓ วันทำการ

๕.๒ หนังสือค้ำประกันอิเล็กทรอนิกส์ของธนาคารภายในประเทศตามแบบที่คณะกรรมการนโยบายกำหนด

๕.๓ พันธบัตรรัฐบาลไทย

๕.๔ หนังสือค้ำประกันของบริษัทเงินทุนหรือบริษัทเงินทุนหลักทรัพย์ที่ได้รับอนุญาตให้ประกอบกิจการเงินทุนเพื่อการพาณิชย์และประกอบธุรกิจค้ำประกันตามประกาศของธนาคารแห่งประเทศไทย ตามรายชื่อบริษัทเงินทุนที่ธนาคารแห่งประเทศไทยแจ้งเวียนให้ทราบ โดยอนุโลมให้ใช้ตามตัวอย่างหนังสือค้ำประกันของธนาคารที่คณะกรรมการนโยบายกำหนด

กรณีที่ผู้ยื่นข้อเสนอ นำเช็คหรือตราพท์ที่ธนาคารส่งจ่ายหรือพันธบัตรรัฐบาลไทยหรือหนังสือค้ำประกันของบริษัทเงินทุนหรือบริษัทเงินทุนหลักทรัพย์ มาวางเป็นหลักประกันการเสนอราคาจะต้องส่งต้นฉบับเอกสารดังกล่าวมาให้เทศบาลตำบลรัชฎาตรวจสอบความถูกต้องในวันที่ ๑๕ กุมภาพันธ์ ๒๕๖๗ ระหว่างเวลา ๐๘.๐๐ น. ถึง ๑๗.๐๐ น.

กรณีที่ผู้ยื่นข้อเสนอที่ยื่นข้อเสนอในรูปแบบของ "กิจการร่วมค้า" ประสงค์จะใช้หนังสือค้ำประกันอิเล็กทรอนิกส์ของธนาคารในประเทศเป็นหลักประกันการเสนอราคาให้ระบุชื่อผู้เข้าร่วมค้ำราคาที่สัญญาาร่วมค้ากำหนดให้เป็นผู้เข้ายื่นข้อเสนอกับหน่วยงานของรัฐเป็นผู้ยื่นข้อเสนอ

หลักประกันการเสนอราคาตามข้อนี้ เทศบาลตำบลรัชฎาจะคืนให้ผู้ยื่นข้อเสนอหรือผู้ค้ำประกันภายใน ๑๕ วัน นับถัดจากวันที่เทศบาลตำบลรัชฎาได้พิจารณาเห็นชอบรายงานผลคัดเลือกผู้ชนะการประกวดราคาเรียบร้อยแล้ว เว้นแต่ผู้ยื่นข้อเสนอรายที่คัดเลือกไว้ซึ่งเสนอราคาต่ำสุดหรือได้คะแนนรวมสูงสุดไม่เกิน ๓ ราย ให้คืนได้ต่อเมื่อได้ทำสัญญาหรือข้อตกลง หรือผู้ยื่นข้อเสนอได้พ้นจากข้อผูกพันแล้ว

การคืนหลักประกันการเสนอราคา ไม่ว่าในกรณีใด ๆ จะคืนให้โดยไม่มีดอกเบี้ย

๖. หลักเกณฑ์และสิทธิในการพิจารณา

๖.๑ การพิจารณาผลการยื่นข้อเสนอประกวดราคาอิเล็กทรอนิกส์ครั้งนี้ เทศบาลตำบลรัชฎาจะพิจารณาตัดสินโดยใช้หลักเกณฑ์ ราคา

๖.๒ การพิจารณาผู้ชนะการยื่นข้อเสนอ

กรณีใช้หลักเกณฑ์ราคาในการพิจารณาผู้ชนะการยื่นข้อเสนอ เทศบาลตำบลรัชฎา จะพิจารณาจาก ราคารวม

๖.๓ หากผู้ยื่นข้อเสนอรายใดมีคุณสมบัติไม่ถูกต้องตามข้อ ๒ หรือยื่นหลักฐานการยื่นข้อเสนอไม่ถูกต้อง หรือไม่ครบถ้วนตามข้อ ๓ หรือยื่นข้อเสนอไม่ถูกต้องตามข้อ ๔ แล้ว คณะกรรมการพิจารณาผลการประกวดราคาอิเล็กทรอนิกส์จะไม่รับพิจารณาข้อเสนอของผู้ยื่นข้อเสนอรายนั้น เว้นแต่ ผู้ยื่นข้อเสนอรายใดเสนอเอกสารทางเทคนิคหรือรายละเอียดคุณลักษณะเฉพาะของพัสดุที่จะจ้างไม่ครบถ้วน หรือเสนอรายละเอียดแตกต่างไปจากเงื่อนไขที่เทศบาลตำบลรัชฎากำหนดไว้ในประกาศและเอกสารประกวดราคาอิเล็กทรอนิกส์ ในส่วนที่มีสาระสำคัญและความแตกต่างนั้น ไม่มีผลทำให้เกิดการได้เปรียบเสียเปรียบ ต่อผู้ยื่นข้อเสนอรายอื่น หรือเป็นการผิดพลาดเล็กน้อย คณะกรรมการฯ อาจพิจารณาผ่อนปรนการตัดสิทธิ ผู้ยื่นข้อเสนอรายนั้น

๖.๔ เทศบาลตำบลรัชฎาสงวนสิทธิไม่พิจารณาข้อเสนอของผู้ยื่นข้อเสนอโดยไม่มีการผ่อนผันในกรณีดังต่อไปนี้

(๑) ไม่กรอกชื่อผู้ยื่นข้อเสนอในการเสนอราคาทางระบบจัดซื้อจัดจ้างด้วยอิเล็กทรอนิกส์

(๒) เสนอรายละเอียดแตกต่างไปจากเงื่อนไขที่กำหนดในเอกสารประกวดราคาอิเล็กทรอนิกส์ที่เป็นสาระสำคัญ หรือมีผลทำให้เกิดความได้เปรียบเสียเปรียบแก่ผู้ยื่นข้อเสนอรายอื่น

๖.๕ ในการตัดสินการประกวดราคาอิเล็กทรอนิกส์หรือในการทำสัญญา คณะกรรมการพิจารณาผลการประกวดราคาอิเล็กทรอนิกส์หรือเทศบาลตำบลรัชฎา มีสิทธิให้ผู้ยื่นข้อเสนอชี้แจงข้อเท็จจริงเพิ่มเติมได้ เทศบาลตำบลรัชฎามีสิทธิที่จะไม่รับข้อเสนอ ไม่รับราคา หรือไม่ทำสัญญา หากข้อเท็จจริงดังกล่าวไม่เหมาะสมหรือไม่ถูกต้อง

๖.๖ เทศบาลตำบลรัชฎาทรงไว้ซึ่งสิทธิที่จะไม่รับราคาต่ำสุด หรือราคาหนึ่งราคาใด หรือราคาที่เสนอทั้งหมดก็ได้ และอาจพิจารณาเลือกจ้างในจำนวน หรือขนาด หรือเฉพาะรายการหนึ่งรายการใด หรืออาจจะยกเลิก การประกวดราคาอิเล็กทรอนิกส์โดยไม่พิจารณาจัดจ้างเลยก็ได้ สุดแต่จะพิจารณา ทั้งนี้ เพื่อประโยชน์ของทางราชการเป็นสำคัญ และให้ถือว่าการตัดสินของ เทศบาลตำบลรัชฎาเป็นเด็ดขาด ผู้ยื่นข้อเสนอจะเรียกร้องค่าใช้จ่าย หรือค่าเสียหายใดๆ มิได้ รวมทั้ง เทศบาลตำบลรัชฎาจะพิจารณายกเลิกการประกวดราคาอิเล็กทรอนิกส์ และลงโทษผู้ยื่นข้อเสนอเป็นผู้ทิ้งงาน ไม่ว่าจะเป็นผู้ยื่นข้อเสนอที่ได้รับการคัดเลือกหรือไม่ก็ตาม หากมีเหตุที่เชื่อถือได้ว่าผู้ยื่นข้อเสนอกระทำการโดยไม่สุจริต เช่น การเสนอเอกสารอันเป็นเท็จ หรือใช้ชื่อบุคคลธรรมดา หรือนิติบุคคลอื่นมาเสนอราคาแทน เป็นต้น

ในกรณีที่ผู้ยื่นข้อเสนอรายที่เสนอราคาต่ำสุด เสนอราคาต่ำจนคาดหมายได้ว่าไม่อาจดำเนินงานตามเอกสารประกวดราคาอิเล็กทรอนิกส์ได้ คณะกรรมการพิจารณาผลการประกวดราคาอิเล็กทรอนิกส์หรือเทศบาลตำบลรัชฎา จะให้ผู้ยื่นข้อเสนอชี้แจงและแสดงหลักฐานที่ทำให้เชื่อได้ว่า ผู้ยื่นข้อเสนอสามารถดำเนินงานตามเอกสารประกวดราคาอิเล็กทรอนิกส์ให้เสร็จสมบูรณ์ หากคำชี้แจงไม่เป็นที่รับฟังได้ เทศบาลตำบลรัชฎา มีสิทธิที่จะไม่รับข้อเสนอหรือไม่รับราคาของผู้ยื่นข้อเสนอรายนั้น ทั้งนี้ ผู้ยื่นเสนอดังกล่าวไม่มีสิทธิเรียกร้องค่าใช้จ่ายหรือค่าเสียหายใดๆ จากเทศบาลตำบลรัชฎา

๖.๗ ก่อนลงนามในสัญญา เทศบาลตำบลรัชฎา อาจประกาศยกเลิกการประกวดราคาอิเล็กทรอนิกส์ หากปรากฏว่ามีกรกระทำที่เข้าลักษณะผู้ยื่นข้อเสนอที่ชนะการประกวดราคาหรือที่ได้รับการคัดเลือก มีผลประโยชน์ร่วมกัน หรือมีส่วนได้เสียกับผู้ยื่นข้อเสนอรายอื่น หรือขัดขวางการแข่งขันอย่างเป็นธรรม หรือสมยอมกันกับผู้ยื่นข้อเสนอรายอื่น หรือเจ้าหน้าที่ในการเสนอราคา หรือสื่อว่ากระทำการทุจริตอื่นใดในการเสนอราคา

๖.๘ หากผู้ยื่นข้อเสนอซึ่งเป็นผู้ประกอบการ SMEs เสนอราคาสูงกว่าราคาต่ำสุดของผู้ยื่นข้อเสนอรายอื่นที่ไม่เกินร้อยละ ๑๐ ให้หน่วยงานของรัฐจัดซื้อจัดจ้างกับผู้ประกอบการ SMEs ดังกล่าว โดยจัดเรียงลำดับผู้ยื่นข้อเสนอซึ่งเป็นผู้ประกอบการ SMEs ซึ่งเสนอราคาสูงกว่าราคาต่ำสุดของผู้ยื่นข้อเสนอรายอื่นไม่เกินร้อยละ ๑๐ ที่จะเรียกมาทำสัญญาไม่เกิน ๓ ราย

ผู้ยื่นข้อเสนอที่เป็นกิจการร่วมค้าที่จะได้สิทธิตามวรรคหนึ่ง ผู้เข้าร่วมค้าทุกรายจะต้องเป็นผู้ประกอบการ SMEs

ทั้งนี้ ผู้ประกอบการ SMEs ที่จะได้แต้มต่อด้านราคาตามวรรคหนึ่ง จะต้องมีวงเงินสัญญาสะสมตามปีปฏิทินรวมกับราคาที่เสนอในครั้งนี้อย่างน้อย มีมูลค่ารวมกันไม่เกินมูลค่าของรายได้ตามขนาดที่ขึ้นทะเบียนไว้กับ สสว.

๖.๙ หากผู้ยื่นข้อเสนอซึ่งมิใช่ผู้ประกอบการ SMEs แต่เป็นบุคคลธรรมดาที่ถือสัญชาติไทยหรือนิติบุคคลที่จัดตั้งขึ้นตามกฎหมายไทยเสนอราคาสูงกว่าราคาต่ำสุดของผู้ยื่นข้อเสนอซึ่งเป็นผู้ประกอบการ SMEs ที่มีได้ถือสัญชาติไทยหรือนิติบุคคลที่จัดตั้งขึ้นตามกฎหมายของต่างประเทศไม่เกินร้อยละ ๓ ให้จัดซื้อจัดจ้างกับบุคคลธรรมดาที่ถือสัญชาติไทยหรือนิติบุคคลที่จัดตั้งขึ้นตามกฎหมายไทยดังกล่าว

ผู้ยื่นข้อเสนอที่เป็นกิจการร่วมค้าที่จะได้สิทธิตามวรรคหนึ่ง ผู้เข้าร่วมค้าทุกรายจะต้องเป็นบุคคลธรรมดาที่ถือสัญชาติไทยหรือนิติบุคคลที่จัดตั้งขึ้นตามกฎหมายไทย

๗. การทำสัญญาจ้างก่อสร้าง

ผู้ชนะการประกวดราคาอิเล็กทรอนิกส์จะต้องทำสัญญาจ้างตามแบบสัญญา ดังระบุในข้อ ๑.๓ หรือทำข้อตกลงเป็นหนังสือกับเทศบาลตำบลรัชฎา ภายใน ๗ วัน นับถัดจากวันที่ได้รับแจ้ง และจะต้องวางหลักประกันสัญญาเป็นจำนวนเงินเท่ากับร้อยละ ๕ ของราคาค่าจ้างที่ประกวดราคาอิเล็กทรอนิกส์ ให้เทศบาลตำบลรัชฎายึดถือไว้ในขณะทำสัญญาโดยใช้หลักประกันอย่างหนึ่งอย่างใด ดังต่อไปนี้

๗.๑ เงินสด

๗.๒ เช็คหรือตราพท์ที่ธนาคารเซ็นสั่งจ่าย ซึ่งเป็นเช็คหรือตราพท์ลงวันที่ที่ใช้เช็คหรือตราพท์นั้น ชำระต่อเจ้าหน้าที่ในวันทำสัญญา หรือก่อนวันนั้นไม่เกิน ๓ วันทำการ

๗.๓ หนังสือค้ำประกันของธนาคารภายในประเทศ ตามตัวอย่างที่คณะกรรมการนโยบายกำหนด ดังระบุในข้อ ๑.๔ (๒) หรือจะเป็นหนังสือค้ำประกันอิเล็กทรอนิกส์ตามวิธีการที่กรมบัญชีกลางกำหนด

๗.๔ หนังสือค้ำประกันของบริษัทเงินทุน หรือบริษัทเงินทุนหลักทรัพย์ที่ได้รับอนุญาตให้ประกอบกิจการเงินทุนเพื่อการพาณิชย์และประกอบธุรกิจค้ำประกันตามประกาศของธนาคารแห่งประเทศไทย ตามรายชื่อบริษัทเงินทุนที่ธนาคารแห่งประเทศไทยแจ้งเวียนให้ทราบ โดยอนุโลมให้ใช้ตามตัวอย่างหนังสือค้ำประกันของธนาคารที่คณะกรรมการนโยบายกำหนด ดังระบุในข้อ ๑.๔ (๒)

๗.๕ พันธบัตรรัฐบาลไทย

หลักประกันนี้จะคืนให้ โดยไม่มีดอกเบี้ยภายใน ๑๕ วันนับถัดจากวันที่ผู้ชนะการประกวดราคาอิเล็กทรอนิกส์ (ผู้รับจ้าง) พ้นจากข้อผูกพันตามสัญญาจ้างแล้ว

๘. ค่าจ้างและการจ่ายเงิน

เทศบาลตำบลรัชฎาจะจ่ายค่าจ้างซึ่งได้รวมภาษีมูลค่าเพิ่มตลอดจนภาษีอากรอื่นๆ และค่าใช้จ่ายที่ปวงด้วยแล้วโดยถือราคาเหมารวมเป็นเกณฑ์และกำหนดการจ่ายเงินเป็นจำนวน ๕ งวด โดยมีรายละเอียดดังนี้

/งวดที่...

งวดที่ ๑ เป็นเงินร้อยละ ๑๙ ของค่าจ้างเหมาตามที่ตกลงทำสัญญาว่าจ้างจะจ่ายให้ เมื่อผู้รับจ้างได้ทำการก่อสร้าง ดังนี้

- เมื่องานวางท่อระบายน้ำ ค.ส.ล. ขนาดเส้นผ่านศูนย์กลาง ๐.๘๐ เมตร มอก. ชั้น ๓ พร้อมบ่อพัก ค.ส.ล. ความยาวไม่น้อยกว่า ๓๖๐ เมตร แล้วเสร็จ
 - เมื่องานก่อสร้างรางระบายน้ำ ค.ส.ล. (รางวี) ขนาด ๐.๕๐ x ๐.๑๕ เมตร ความยาวไม่น้อยกว่า ๓๖๐ เมตร แล้วเสร็จ
 - เมื่องานก่อสร้างถนน ค.ส.ล. หนา ๐.๑๕ เมตร ความกว้าง ๕.๐๐ เมตร ความยาว ๑๘๐ เมตร หรือพื้นที่ไม่น้อยกว่า ๘๕๐.๐๐ ตารางเมตร (หักพื้นที่บ่อพักในพื้นที่ของถนนออกแล้ว)
 - เมื่องานติดตั้งป้ายประชาสัมพันธ์ (ป้ายชั่วคราว) ของเทศบาลฯ แล้วเสร็จ
- กำหนดเวลาแล้วเสร็จ ๓๕ วัน

งวดที่ ๒ เป็นเงินร้อยละ ๑๙ ของค่าจ้างเหมาตามที่ตกลงทำสัญญาว่าจ้างจะจ่ายให้ เมื่อผู้รับจ้างได้ทำการก่อสร้าง ดังนี้

- เมื่องานวางท่อระบายน้ำ ค.ส.ล. ขนาดเส้นผ่านศูนย์กลาง ๐.๘๐ เมตร มอก. ชั้น ๓ พร้อม บ่อพัก ค.ส.ล. ความยาวไม่น้อยกว่า ๓๖๐ เมตร แล้วเสร็จ
 - เมื่องานก่อสร้างรางระบายน้ำ ค.ส.ล. (รางวี) ขนาด ๐.๕๐ x ๐.๑๕ เมตร ความยาวไม่น้อยกว่า ๓๖๐ เมตร แล้วเสร็จ
 - เมื่องานก่อสร้างถนน ค.ส.ล. หนา ๐.๑๕ เมตร ความกว้าง ๕.๐๐ เมตร ความยาว ๑๘๐ เมตร หรือพื้นที่ไม่น้อยกว่า ๘๕๐.๐๐ ตารางเมตร (หักพื้นที่บ่อพักในพื้นที่ของถนนออกแล้ว)
- กำหนดเวลาแล้วเสร็จ ๓๕ วัน

งวดที่ ๓ เป็นเงินร้อยละ ๑๙ ของค่าจ้างเหมาตามที่ตกลงทำสัญญาว่าจ้างจะจ่ายให้ เมื่อผู้รับจ้างได้ทำการก่อสร้าง ดังนี้

- เมื่องานวางท่อระบายน้ำ ค.ส.ล. ขนาดเส้นผ่านศูนย์กลาง ๐.๘๐ เมตร มอก. ชั้น ๓ พร้อมบ่อพัก ค.ส.ล. ความยาวไม่น้อยกว่า ๓๖๐ เมตร แล้วเสร็จ
 - เมื่องานก่อสร้างรางระบายน้ำ ค.ส.ล. (รางวี) ขนาด ๐.๕๐ x ๐.๑๕ เมตร ความยาวไม่น้อยกว่า ๓๖๐ เมตร แล้วเสร็จ
 - เมื่องานก่อสร้างถนน ค.ส.ล. หนา ๐.๑๕ เมตร ความกว้าง ๕.๐๐ เมตร ความยาว ๑๘๐ เมตร หรือพื้นที่ไม่น้อยกว่า ๘๕๐.๐๐ ตารางเมตร (หักพื้นที่บ่อพักในพื้นที่ของถนนออกแล้ว)
- กำหนดเวลาแล้วเสร็จ ๓๕ วัน

งวดที่ ๔ เป็นเงินร้อยละ ๑๙ ของค่าจ้างเหมาตามที่ตกลงทำสัญญาว่าจ้างจะจ่ายให้ เมื่อผู้รับจ้างได้ทำการก่อสร้าง ดังนี้

- เมื่องานวางท่อระบายน้ำ ค.ส.ล. ขนาดเส้นผ่านศูนย์กลาง ๐.๘๐ เมตร มอก. ชั้น ๓ พร้อมบ่อพัก ค.ส.ล. ความยาวไม่น้อยกว่า ๓๖๐ เมตร แล้วเสร็จ
- เมื่องานก่อสร้างรางระบายน้ำ ค.ส.ล. (รางวี) ขนาด ๐.๕๐ x ๐.๑๕ เมตร ความยาวไม่น้อยกว่า ๓๖๐ เมตร แล้วเสร็จ

- เมื่องานก่อสร้างถนน ค.ส.ล. หนา ๐.๑๕ เมตร ความกว้าง ๕.๐๐ เมตร ความยาว ๑๘๐ เมตร หรือพื้นที่ไม่น้อยกว่า ๘๕๐.๐๐ ตารางเมตร (หักพื้นที่บ่อพักในพื้นที่ของถนนออกแล้ว) กำหนดเวลาแล้วเสร็จ ๓๕ วัน

งวดที่ ๕ (งวดสุดท้าย) เป็นเงินร้อยละ ๒๔ ของค่าจ้างเหมาตามที่ตกลงทำสัญญาว่าจ้างจะจ่ายให้ เมื่อผู้รับจ้างได้ทำการก่อสร้าง ดังนี้

- เมื่องานวางท่อระบายน้ำ ค.ส.ล. ขนาดเส้นผ่านศูนย์กลาง ๑.๒๐ เมตร มอก. ชั้น ๓ พร้อมบ่อพัก ค.ส.ล. ความยาวไม่น้อยกว่า ๒๐๐ เมตร แล้วเสร็จ

- เมื่องานวางท่อระบายน้ำ ค.ส.ล. ขนาดเส้นผ่านศูนย์กลาง ๐.๘๐ เมตร มอก. ชั้น ๓ พร้อมบ่อพัก ค.ส.ล. ความยาวไม่น้อยกว่า ๑๘๐ เมตร แล้วเสร็จ

- เมื่องานก่อสร้างรางระบายน้ำ ค.ส.ล. (รางวี) ขนาด ๐.๕๐ x ๐.๕๐ เมตร ความยาวไม่น้อยกว่า ๑๐๔ เมตร แล้วเสร็จ

- เมื่องานก่อสร้างถนน ค.ส.ล. หนา ๐.๑๕ เมตร ความกว้าง ๕.๐๐ เมตร ความยาว ๑๙๒ เมตร หรือพื้นที่ไม่น้อยกว่า ๘๕๘.๐๐ ตารางเมตร (หักพื้นที่บ่อพักในพื้นที่ถนนออกแล้ว)

- เมื่องานตีเส้นจราจร (Thermo Plastic Paint) ระดับ ๑ (Yellow & White) แล้วเสร็จ

- เมื่องานหยอดยางยาแนวรอยต่อทั้งหมด แล้วเสร็จ

- ติดตั้งป้ายชุมชน ให้กลับมาเหมือนเดิม (ป้ายเดิม) แล้วเสร็จ

- ติดตั้งป้ายประชาสัมพันธ์ (ป้ายโครงการ) ของเทศบาลฯ แล้วเสร็จ

- ทำการก่อสร้างส่วนอื่นๆ ที่เหลือทั้งหมดให้แล้วเสร็จ เรียบร้อย ครบถ้วน ตามแบบรูปรายการ

งานก่อสร้าง และสัญญาจ้างทุกประการ รวมทั้งทำสถานที่ก่อสร้างให้สะอาดเรียบร้อย

กำหนดเวลาแล้วเสร็จ ๔๐ วัน

๙. อัตราค่าปรับ

ค่าปรับตามสัญญาจ้างแนบท้ายเอกสารประกวดราคาอิเล็กทรอนิกส์ หรือข้อตกลงจ้างเป็นหนังสือจะกำหนด ดังนี้

๙.๑ กรณีที่ผู้รับจ้างนำงานที่รับจ้างไปจ้างช่วงให้ผู้อื่นทำอีกทอดหนึ่งโดยไม่ได้รับอนุญาตจากเทศบาลตำบลรัชฎา จะกำหนดค่าปรับสำหรับการฝ่าฝืนดังกล่าวเป็นจำนวนร้อยละ ๑๐.๐๐ ของวงเงินของงานจ้างช่วงนั้น

๙.๒ กรณีที่ผู้รับจ้างปฏิบัติผิดสัญญาจ้างก่อสร้าง นอกเหนือจากข้อ ๙.๑ จะกำหนดค่าปรับเป็นรายวันเป็นจำนวนเงินตายตัวในอัตราร้อยละ ๐.๒๕ ของราคางานจ้าง

๑๐. การรับประกันความชำรุดบกพร่อง

ผู้ชนะการประกวดราคาอิเล็กทรอนิกส์ซึ่งได้ทำสัญญาจ้าง ตามแบบ ดังระบุในข้อ ๑.๓ หรือข้อตกลงจ้างเป็นหนังสือแล้วแต่กรณี จะต้องรับประกันความชำรุดบกพร่องของงานจ้างที่เกิดขึ้นภายในระยะเวลา ไม่น้อยกว่า ๒ ปี นับถัดจากวันที่เทศบาลตำบลรัชฎาได้รับมอบงาน โดยต้องรับผิดชอบซ่อมแซมแก้ไขให้ใช้งานได้ดังเดิมภายใน ๑๕ วัน นับถัดจากวันที่ได้รับแจ้งความชำรุดบกพร่อง

๑๑. ข้อสงวนสิทธิในการยื่นข้อเสนอและอื่น ๆ

๑๑.๑ เงินค่าจ้างสำหรับงานจ้างครั้งนี้ ได้มาจากเงินสะสม ประจำปีงบประมาณ พ.ศ. ๒๕๖๖

การลงนามในสัญญาจะกระทำต่อเมื่อ เทศบาลตำบลรัชฎาได้รับอนุมัติเงิน
ค่าก่อสร้างจากเงินสะสม ประจำปีงบประมาณ พ.ศ. ๒๕๖๖

๑๑.๒ เมื่อเทศบาลตำบลรัชฎาได้คัดเลือกผู้ยื่นข้อเสนอรายใดให้เป็นผู้รับจ้าง และได้ตกลงจ้าง
ตามการประกวดราคาอิเล็กทรอนิกส์แล้ว ถ้าผู้รับจ้างจะต้องส่งหรือนำสิ่งของมาเพื่องานจ้างดังกล่าวเข้ามาจาก
ต่างประเทศ และของนั้นต้องนำเข้ามาโดยทางเรือในเส้นทางที่มีเรือไทยเดินอยู่ และสามารถให้บริการรับขนได้ตามที่
รัฐมนตรีว่าการกระทรวงคมนาคมประกาศกำหนด ผู้ยื่นข้อเสนอซึ่งเป็นผู้รับจ้างจะต้องปฏิบัติตามกฎหมายว่าด้วยการ
ส่งเสริมการพาณิชย์ ดังนี้

(๑) แจ้งการส่งหรือนำสิ่งของดังกล่าวเข้ามาจากต่างประเทศต่อกรมเจ้าท่า ภายใน ๗
วัน นับตั้งแต่วันที่ผู้รับจ้างส่งหรือซื้อของจากต่างประเทศ เว้นแต่เป็นของที่รัฐมนตรีว่าการกระทรวงคมนาคมประกาศ
ยกเว้นให้บรรทุกโดยเรืออื่นได้

(๒) จัดการให้สิ่งของดังกล่าวบรรทุกโดยเรือไทย หรือเรือที่มีสิทธิเช่นเดียวกับเรือไทย
จากต่างประเทศมายังประเทศไทย เว้นแต่จะได้รับอนุญาตจากกรมเจ้าท่า ให้บรรทุกสิ่งของนั้น โดยเรืออื่น ที่มีใช้เรือ
ไทย ซึ่งจะต้องได้รับอนุญาตเช่นนั้นก่อนบรรทุกของลงเรืออื่น หรือเป็นของที่รัฐมนตรีว่าการกระทรวงคมนาคม
ประกาศยกเว้นให้บรรทุกโดยเรืออื่น

(๓) ในกรณีที่ไม่ปฏิบัติตาม (๑) หรือ (๒) ผู้รับจ้างจะต้องรับผิดชอบตามกฎหมายว่าด้วย
การส่งเสริมการพาณิชย์

๑๑.๓ ผู้ยื่นข้อเสนอซึ่งเทศบาลตำบลรัชฎาได้คัดเลือกแล้ว ไม่ไปทำสัญญาหรือข้อตกลงจ้าง
เป็นหนังสือภายในเวลาที่กำหนดตั้งระบุไว้ในข้อ ๗ เทศบาลตำบลรัชฎาจะริบหลักประกันการยื่นข้อเสนอ หรือ
เรียกธำเนาะจากผู้ออกหนังสือค้ำประกัน การยื่นข้อเสนอทันที และอาจพิจารณาเรียกธำเนาะให้ชดใช้ความเสียหายอื่น (ถ้ามี)
รวมทั้งจะพิจารณาให้เป็นผู้ทำงาน ตามระเบียบกระทรวงการคลังว่าด้วยการจัดซื้อจัดจ้างและการบริหารพัสดุภาครัฐ

๑๑.๔ เทศบาลตำบลรัชฎาสงวนสิทธิที่จะแก้ไขเพิ่มเติมเงื่อนไข หรือข้อกำหนดในแบบสัญญา
หรือข้อตกลงจ้างเป็นหนังสือให้เป็นไปตามความเห็นของสำนักงานอัยการสูงสุด (ถ้ามี)

๑๑.๕ ในกรณีที่เอกสารแนบท้ายเอกสารประกวดราคาอิเล็กทรอนิกส์ มีความขัดหรือแย้งกัน
ผู้ยื่นข้อเสนอจะต้องปฏิบัติตามคำวินิจฉัยของเทศบาลตำบลรัชฎา คำวินิจฉัยดังกล่าวให้ถือเป็นที่สุด และ ผู้ยื่น
ข้อเสนอไม่มีสิทธิเรียกร้องค่าใช้จ่ายใดๆ เพิ่มเติม

๑๑.๖ เทศบาลตำบลรัชฎา อาจประกาศยกเลิกการจ้างในกรณีต่อไปนี้ได้ โดยที่ผู้ยื่น
ข้อเสนอจะเรียกร้องค่าเสียหายใดๆ จากเทศบาลตำบลรัชฎาไม่ได้

(๑) เทศบาลตำบลรัชฎาไม่ได้รับการจัดสรรเงินที่จะใช้ในการจัดจ้างหรือได้รับการจัดสรร
แต่ไม่เพียงพอที่จะทำการจัดจ้างครั้งนี้ต่อไป

(๒) มีการกระทำที่เข้าลักษณะผู้ยื่นข้อเสนอที่ชนะการจัดจ้างหรือที่ได้รับการคัดเลือกมี
ผลประโยชน์ร่วมกัน หรือมีส่วนได้เสียกับผู้ยื่นข้อเสนอรายอื่น หรือขัดขวางการแข่งขันอย่างเป็นธรรมหรือสมยอมกัน
กับผู้ยื่นข้อเสนอรายอื่น หรือเจ้าหน้าที่ในการเสนอราคา หรือถือว่ากระทำการทุจริตอื่นใดในการเสนอราคา

(๓) การทำการจัดจ้างครั้งนี้ต่อไปอาจก่อให้เกิดความเสียหายแก่เทศบาลตำบลรัชฎาหรือกระทบต่อประโยชน์สาธารณะ

(๔) กรณีอื่นในทำนองเดียวกับ (๑) (๒) หรือ (๓) ตามที่กำหนดในกฎกระทรวงซึ่งออกตามความในกฎหมายว่าด้วยการจัดซื้อจัดจ้างและการบริหารพัสดุภาครัฐ

๑๒. การปรับราคาค่างานก่อสร้าง

การปรับราคาค่างานก่อสร้างตามสูตรการปรับราคาดังระบุในข้อ ๑.๕ จะนำมาใช้ในกรณีที่ค่างานก่อสร้างลดลงหรือเพิ่มขึ้น โดยวิธีการต่อไปนี้

ตามเงื่อนไข หลักเกณฑ์ สูตรและวิธีคำนวณที่ใช้กับสัญญาแบบปรับราคาได้ตามมติคณะรัฐมนตรีเมื่อวันที่ ๒๒ สิงหาคม ๒๕๓๒ เรื่อง การพิจารณาช่วยเหลือผู้ประกอบการอาชีพงานก่อสร้าง ตามหนังสือสำนักเลขาธิการคณะรัฐมนตรี ที่ นร ๐๒๐๓/ว ๑๐๙ ลงวันที่ ๒๔ สิงหาคม ๒๕๓๒

สูตรการปรับราคา (สูตรค่า K) จะต้องคงที่ที่ระดับที่กำหนดไว้ในวันแล้วเสร็จตามที่กำหนดไว้ในสัญญา หรือภายในระยะเวลาที่เทศบาลตำบลรัชฎาได้ขยายออกไป โดยจะใช้สูตรของทางราชการที่ได้รับระบุในข้อ ๑.๕

๑๓. มาตรฐานฝีมือช่าง

เมื่อเทศบาลตำบลรัชฎาได้คัดเลือกผู้ยื่นข้อเสนอรายใดให้เป็นผู้รับจ้างและได้ตกลงจ้างก่อสร้างตามประกาศนี้แล้วผู้ยื่นข้อเสนอจะต้องตกลงว่าในการปฏิบัติงานก่อสร้างดังกล่าว ผู้ยื่นข้อเสนอจะต้องมีและ ใช้ผู้ผ่านการทดสอบมาตรฐานฝีมือช่างหรือผู้ผ่านการทดสอบมาตรฐานฝีมือช่างจาก สถาบันการศึกษาที่ ก.พ. รับรอง หรือผู้มีวุฒิบัตรระดับ ปวช. ปวส. และ ปวท.หรือเทียบเท่าจากสถาบันการศึกษาที่ ก.พ. รับรองให้เข้ารับราชการได้ ในอัตราไม่ต่ำกว่าร้อยละ ๑๐ ของแต่ละสาขาช่างแต่จะต้องมีจำนวนช่างอย่างน้อย ๑ คน ในแต่ละสาขาช่าง ดังต่อไปนี้

๑๓.๑ ช่างโยธาหรือช่างก่อสร้าง

๑๔. การปฏิบัติตามกฎหมายและระเบียบ

ในระหว่างระยะเวลาการก่อสร้าง ผู้ยื่นข้อเสนอที่ได้รับการคัดเลือกให้เป็นผู้รับจ้างต้องปฏิบัติตามหลักเกณฑ์ที่กฎหมายและระเบียบได้กำหนดไว้โดยเคร่งครัด

๑๕. การประเมินผลการปฏิบัติงานของผู้ประกอบการ

เทศบาลตำบลรัชฎา สามารถนำผลการปฏิบัติงานแล้วเสร็จตามสัญญาของผู้ยื่นข้อเสนอที่ได้รับการคัดเลือกให้ เป็นผู้รับจ้างเพื่อนำมาประเมินผลการปฏิบัติงานของผู้ประกอบการ

ทั้งนี้ หากผู้ยื่นข้อเสนอที่ได้รับการคัดเลือกไม่ผ่านเกณฑ์ที่กำหนดจะถูกระงับการยื่นข้อเสนอหรือทำสัญญากับเทศบาลตำบลรัชฎา ไว้ชั่วคราว

เทศบาลตำบลรัชฎา



๒๖ มกราคม ๒๕๖๗

ตารางแสดงวงเงินงบประมาณที่ได้รับจัดสรรและราคากลางในงานจ้างก่อสร้าง

1. ชื่อโครงการ

ประกวดราคาจ้างก่อสร้างโครงการก่อสร้างถนน ค.ส.ล. พร้อมวางท่อระบายน้ำ ชุมชนประชาราษฎร์พัฒนา กิ่งแก้ว ซอย ๒ หมู่ที่ ๓ ตำบลรัชฎา อำเภอมือง จังหวัดภูเก็ต ด้วยวิธีประกวดราคาอิเล็กทรอนิกส์ (e-bidding) / งานก่อสร้างถนน ค.ส.ล.

2. พร้อมวางท่อระบายน้ำ
หน่วยงานเจ้าของโครงการ เทศบาลตำบลรัชฎา / เทศบาลตำบลรัชฎา

3. วงเงินงบประมาณที่ได้รับจัดสรร 15,300,000.00 บาท

4. ลักษณะงาน

โดยสังเขป โครงการก่อสร้างถนน ค.ส.ล. พร้อมวางท่อระบายน้ำ ชุมชนประชาราษฎร์พัฒนา กิ่งแก้ว ซอย 2 หมู่ที่ 3

5. ราคากลางคำนวณ ณ วันที่ **๒๔ พ.ย. ๒๕๖๖** เป็นเงิน 13,782,234.09 บาท

6. บัญชีประมาณการราคากลาง

6.1 แบบสรุปราคากลางงานทางสะพานและท่อเหลี่ยม

7. รายชื่อคณะกรรมการกำหนดราคากลาง

7.1 นิพิฐ เจริญการ ประธานกรรมการกำหนดราคากลาง ผู้อำนวยการส่วนควบคุมการก่อสร้างอาคารและผังเมือง

7.2 อัครวิทย์ อัครสุวรรณ กรรมการกำหนดราคากลาง นายช่างโยธาชำนาญงาน

7.3 อัครวิน พลคชา กรรมการกำหนดราคากลาง วิศวกรโยธาชำนาญการ

แบบฟอร์มรายงานหรือสรุปราคากลางงานก่อสร้างทาง สะพาน และท่อเหลี่ยม

ชื่อโครงการ/งานก่อสร้าง ประเภทราคากลางก่อสร้างโครงการก่อสร้างถนน ค.ส.ล. พร้อมวางท่อระบายน้ำ ชุมชนประจักษ์พัฒนา ตำบลศรีษะเกษ อำเภอเมือง จังหวัดบุรีรัมย์ ด้วยวิธีประกวดราคาอิเล็กทรอนิกส์

(e-bidding)

หน่วยงานเจ้าของโครงการ/งานก่อสร้าง เทศบาลตำบลศรีษะเกษ/เทศบาลตำบลศรีษะเกษ

ลำดับที่ ตามสัญญา	รายการงานก่อสร้าง	หน่วย	จำนวน	ราคาต่อหน่วย	ราคาทุน	FN	ราคาต่อหน่วย X FN	ราคากลาง
1	1. งานรื้อถอนโครงสร้างเดิม พร้อมขนออกจากพื้นที่ก่อสร้าง 1.1 งานรื้อโครงสร้างถนนเดิม (REMOVAL OF EXISTING STRUCTURES)	ตร.ม.	1,400,000	78.04	109,256.00	1.3324	103.98	145,572.69
2	1.1.2 งานรื้อท่อกลมเดิม (REMOVAL OF EXISTING PIPE CULVERTS) (ขนาดท่อ 0.60 ม.)	เมตร	190,000	122.16	23,210.40	1.3324	162.76	30,925.53
3	1.1.3 งานรื้อท่อกลมเดิม (REMOVAL OF EXISTING PIPE CULVERTS) (ขนาดท่อ 1.00 ม.)	เมตร	185,000	227.96	42,172.60	1.3324	303.73	56,190.77
4	1.1.4 งานรื้อบ่อพักเดิม ขนาด 1.20 x 1.20 ม.	บ่อ	12,000	1,910.60	22,927.20	1.3324	2,545.68	30,548.20
5	1.1.5 งานรื้อบ่อพักเดิม ขนาด 0.80 x 0.80 ม.	บ่อ	12,000	316.36	3,796.32	1.3324	421.51	5,058.21
6	1.1.6 รื้อถอนป้ายชุมชน พร้อมติดตั้งใหม่	งาน	1,000	35,000.00	35,000.00	1.3324	46,634.00	46,634.00

นิติรัฐ เจริญการ

24 พฤศจิกายน 2566 07:53:34

หน้า 1 จาก 7

แบบฟอร์มรายงานหรือสรุปราคากลางงานก่อสร้างทาง สะพาน และท่อเหลี่ยม

ชื่อโครงการ/งานก่อสร้าง งบประมาณราคาจ้างก่อสร้างโครงการก่อสร้างถนน ค.ส.ล. พร้อมวางท่อระบายน้ำ ชุมชนประจักษ์ราชมูรพัฒนา กิ่งแก้ว ซอย ๒ หมู่ที่ ๓ ตำบลศรีษะภู อำเภอเมือง จังหวัดภูเก็ต ด้วยวิธีประกวดราคาอิเล็กทรอนิกส์

(e-bidding)

หน่วยงานเจ้าของโครงการ/งานก่อสร้าง เทศบาลตำบลศรีษะภู/เทศบาลตำบลศรีษะภู

ลำดับที่ตามสัญญา	รายการงานก่อสร้าง	หน่วย	จำนวน	ราคาต่อหน่วย	ราคาทุน	FN	ราคาต่อหน่วย X FN	ราคากลาง
7	2. งานก่อสร้างถนน ค.ส.ล. กว้างเฉลี่ย 5.00 - 7.00 ม. ยาว 912.00 ม. หรือพื้นที่ไม่น้อยกว่า 4,258.00 ม. 2.1 งานก่อสร้างถนน ค.ส.ล. 2.1.1 งานรื้อชั้นรองผิวทางเดิม 2.1.1.1 งานดิน (EARTHWORK) 2.1.1.1.1 งานตัดคันทาง (ROADWAY EXCAVATION) 2.1.1.1.1.1 งานตัดดิน (EARTH EXCAVATION) 2.1.2 งานก่อสร้างถนน ค.ส.ล. ทน 0.15 ม. 2.1.2.1 งานรองพื้นทางและพื้นทาง (SUBBASE AND BASE COURSES)	ลบ.ม.	1,490,300	69.52	103,605.65	1.3324	92.62	138,044.16

นิติพินิจ

24 พฤศจิกายน 2566 07:53:34

หน้า 2 จาก 7

แบบฟอร์มรายงานหรือสรุปราคากลางงานก่อสร้างทาง สะพาน และท่อเหลี่ยม

ชื่อโครงการ/งานก่อสร้าง ประเภทราคาจากก่อสร้างโครงการก่อสร้างถนน ค.ส.ล. พร้อมวางท่อระบายน้ำ ชุมชนประชากรายพัฒนา กิ่งแก้ว ซอย ๒ หมู่ที่ ๓ ตำบลศรีงกา อำเภอเมือง จังหวัดอุบลราชธานี ด้วยวิธีประกวดราคาอิเล็กทรอนิกส์

(e-bidding)

หน่วยงานเจ้าของโครงการ/งานก่อสร้าง เทศบาลตำบลศรีงกา/เทศบาลตำบลศรีงกา

ลำดับที่ ตามสัญญา	รายการงานก่อสร้าง	หน่วย	จำนวน	ราคาต่อหน่วย	ราคาทุน	FN	ราคาต่อหน่วย X FN	ราคากลาง
8	2.1.2.1.1 งานวัสดุรองใต้ผิวทางคอนกรีต (MATERIALS TO CONTROL PUMPING UNDER CONCRETE PAVEMENT) 2.1.2.1.1.1 งานหินคลกรองใต้ผิวทางคอนกรีต (CRUSHED ROCK SOIL AGGREGATE UNDER CONCRETE PAVEMENT)	ลบ.ม.	851,600	859.58	732,018.32	1.3324	1,145.30	975,341.20
9	2.1.2.1.1.2 งานทรายรองใต้ผิวทางคอนกรีต (SAND CUSHION UNDER CONCRETE PAVEMENT) 2.1.2.2 งานผิวทางปอร์ตแลนด์ซีเมนต์ 2.1.2.2.1 งานผิวทาง (SURFACE COURSES) 2.1.2.2.1.1 งานผิวทางปอร์ตแลนด์ซีเมนต์คอนกรีต (PORTLAND CEMENT CONCRETE PAVEMENT)	ลบ.ม.	212,900	799.34	170,179.48	1.3324	1,065.04	226,747.13

นิติรัฐ เจริญการ

24 พฤศจิกายน 2566 07:53:34

หน้า 3 จาก 7

แบบฟอร์มรายงานหรือสรุปราคากลางงานก่อสร้างทาง สะพาน และท่อเหลี่ยม

ชื่อโครงการ/งานก่อสร้าง งบประมาณจากงบก่อสร้างโครงการก่อสร้างถนน ค.ส.ล. พร้อมวางท่อระบายน้ำ ชุมชนประจักษ์ราชมรรูปพัฒนา กิ่งแก้ว ซอย ๒ หมู่ที่ ๓ ตำบลศรีษะภู อำเภอเมือง จังหวัดภูเก็ต ด้วยวิธีประกวดราคาอิเล็กทรอนิกส์

(e-bidding)

หน่วยงานเจ้าของโครงการ/งานก่อสร้าง เทศบาลตำบลศรีษะภู

ลำดับที่ตามสัญญา	รายการงานก่อสร้าง	หน่วย	จำนวน	ราคาต่อหน่วย	ราคาทุน	FN	ราคาต่อหน่วย X FN	ราคากลาง
10	2.1.2.2.1.1.1 ผิวทางปอร์ตแลนด์ซีเมนต์คอนกรีตหนา 15 ซม.(PORTLAND CEMENT CONCRETE PAVEMENT)(ใช้ตะแกรงเหล็ก)	ตร.ม.	4,258.000	373.50	1,590,363.00	1.3324	497.65	2,118,999.66
11	2.1.2.2.1.1.2 รอยต่อเพื่อขยายตามขวาง (EXPANSION JOINT)	เมตร	50.000	377.86	18,893.00	1.3324	503.46	25,173.03
12	2.1.2.2.1.1.3 รอยต่อเพื่อหดตามขวาง (CONTRACTION JOINT)	เมตร	410.000	197.11	80,815.10	1.3324	262.62	107,678.03
13	2.1.2.2.1.1.4 รอยต่อตามยาว (LONGITUDINAL JOINT)	เมตร	912.000	70.48	64,277.76	1.3324	93.90	85,643.68
14	2.1.2.2.1.1.5 เหล็ก BAR CHAIR 2.2 วัสดุรองพื้นทาง 2.2.1 งานรองพื้นทางและพื้นทาง (SUBBASE AND BASE COURSES)	SET	7,296.000	9.30	67,852.80	1.3324	12.39	90,407.07

นิติพร เจริญการ

24 พฤศจิกายน 2566 07:53:34

หน้า 4 จาก 7

แบบฟอร์มรายงานหรือสรุปราคากลางงานก่อสร้างทาง สะพาน และท่อเหลี่ยม

ชื่อโครงการ/งานก่อสร้าง ประเภทราคากลางก่อสร้างโครงการก่อสร้างถนน ค.ส.ล. พร้อมวางท่อระบายน้ำ ชุมชนประจักษ์พัฒนา อำเภอเมือง จังหวัดภูเก็ต ด้วยวิธีประกวดราคาอิเล็กทรอนิกส์

(e-bidding)

หน่วยงานเจ้าของโครงการ/งานก่อสร้าง เทศบาลตำบลศรีษะภู/เทศบาลตำบลศรีษะภู

ลำดับที่ตามสัญญา	รายการงานก่อสร้าง	หน่วย	จำนวน	ราคาต่อหน่วย	ราคาทุน	FN	ราคาต่อหน่วย X FN	ราคากลาง
15	2.2.1.1 งานพื้นทาง (BASE COURSES) (CRUSHED ROCK SOIL AGGREGATE TYPE BASE) 3. งานก่อสร้างระบายน้ำ ค.ส.ล. ขนาด 0.50 x 0.15 ม. ความยาวไม่น้อยกว่า 1,544.00 ม. 3.1 งานก่อสร้างระบายน้ำ ค.ส.ล. ขนาด 0.50 x 0.15 ม. 4. งานวางท่อระบายน้ำ ค.ส.ล. มอก. ชั้น 3	ลบ.ม.	90.000	859.58	77,362.20	1.3324	1,145.30	103,077.39
16	4.1 งานโครงสร้าง (STRUCTURES) 4.1.1 งานทอกลมคอนกรีตเสริมเหล็ก (R.C.PIPE CULVERTS) ขนาด 0.80 ม. 4.1.2 งานทอกลมคอนกรีตเสริมเหล็ก (R.C.PIPE CULVERTS) ขนาด 1.20 ม. 5. งานก่อสร้างบ่อพัก ค.ส.ล.	เมตร	1,544.000	457.11	705,777.84	1.3324	609.05	940,378.39
17		ม.	1,620.000	1,602.56	2,596,147.20	1.3324	2,135.25	3,459,106.52
18		ม.	200.000	3,866.62	773,324.00	1.3324	5,151.88	1,030,376.89

นิติรัฐ เจริญการ

24 พฤศจิกายน 2566 07:53:34

หน้า 5 จาก 7

แบบฟอร์มรายงานหรือสรุปราคากลางงานก่อสร้างทาง สะพาน และท่อเหลี่ยม

ชื่อโครงการ/งานก่อสร้าง ประเภทราคาจ้างก่อสร้างโครงการก่อสร้างถนน ค.ส.ล. พร้อมวางท่อระบายน้ำ ชุมชนประจักษ์พัฒนา อำเภอเมือง จังหวัดภูเก็ต ด้วยวิธีประกวดราคาอิเล็กทรอนิกส์

(e-bidding)

หน่วยงานเจ้าของโครงการ/งานก่อสร้าง เทศบาลตำบลศรีษะภู

ลำดับที่ตามสัญญา	รายการงานก่อสร้าง	หน่วย	จำนวน	ราคาต่อหน่วย	ราคาทุน	FN	ราคาต่อหน่วย X FN	ราคากลาง
19	5.1 บ่อพัก ค.ส.ล. (MH1) 5.1.1 งานบ่อพัก ค.ส.ล. สำหรับท่อขนาด Ø 0.80 ม. และขนาด Ø 1.20 ม. พร้อมฝาตะแกรงเหล็ก	ลูก	2,000	45,687.53	91,375.06	1.3324	60,874.06	121,748.12
20	5.2 บ่อพัก ค.ส.ล. (MH2) 5.2.1 งานบ่อพัก ค.ส.ล. สำหรับท่อขนาด Ø 1.20 ม. พร้อมฝาตะแกรงเหล็ก	ลูก	13,000	33,517.52	435,727.76	1.3324	44,658.74	580,563.66
21	5.3 บ่อพัก ค.ส.ล. (MH3) 5.3.1 งานบ่อพัก ค.ส.ล. สำหรับท่อขนาด Ø 0.80 ม. พร้อมฝาตะแกรงเหล็ก	ลูก	125,000	19,960.63	2,495,078.75	1.3324	26,595.54	3,324,442.92
22	6. งานตีเส้นจราจร 6.1 งานเบ็ดเตล็ด (MISCELLANEOUS) 6.1.1 งานตีเส้นจราจร (MARKINGS) 6.1.1.1 THERMOPLASTIC PAINT ระบุสี 1 (YELLOW & WHITE)	ตร.ม.	338,000	290.00	98,020.00	1.3324	386.39	130,601.84

นิพัทธ์ เจริญการ

24 พฤศจิกายน 2566 07:53:34

แบบฟอร์มรายงานหรือสรุปราคากลางงานก่อสร้างทาง สะพาน และท่อเหลี่ยม

ชื่อโครงการ/งานก่อสร้าง ประมวลราคาจากโครงการก่อสร้างโครงสร้างถนน ค.ส.ล. พร้อมวางท่อระบายน้ำ ชุมชนประจักษ์ราชมรรค์พัฒนา กิ่งแก้ว ซอย ๒ หมู่ที่ ๓ ตำบลรัษฎา อำเภอเมือง จังหวัดภูเก็ต ด้วยวิธีประกวดราคาอิเล็กทรอนิกส์

(e-bidding)

หน่วยงานเจ้าของโครงการ/งานก่อสร้าง เทศบาลตำบลรัษฎา/เทศบาลตำบลรัษฎา

ลำดับที่ตามสัญญา	รายการงานก่อสร้าง	หน่วย	จำนวน	ราคาต่อหน่วย	ราคาทุน	FN	ราคาต่อหน่วย X FN	ราคากลาง
23	7. งานป้ายประชาสัมพันธ์ ของเทศบาลตำบลรัษฎา 7.1 ป้ายประชาสัมพันธ์ (ชั่วคราว)	ป้าย	2,000	1,576.60	3,153.20	1.3324	2,100.66	4,201.32
24	ของเทศบาลตำบลรัษฎา 7.2 ป้ายประชาสัมพันธ์ (ป้ายโครงการ)	ป้าย	1,000	3,582.77	3,582.77	1.3324	4,773.68	4,773.68
รวมราคากลาง								13,782,234.09

แบบฟอร์มรายงานหรือสรุปราคากลางงานก่อสร้างทาง สะพาน และท่อเหลี่ยม

ชื่อโครงการ/งานก่อสร้าง ประกวดราคางานก่อสร้างโครงการก่อสร้างถนน ค.ส.ล. พร้อมวางท่อระบายน้ำ ชุมชนประจักษ์บุรีพัฒนา กิ่งแก้ว ซอย ๒ หมู่ที่ ๓ ตำบลรัชฎา อำเภอเมือง จังหวัดภูเก็ต ด้วยวิธีประกวดราคาอิเล็กทรอนิกส์ (e-bidding)

หน่วยงานเจ้าของโครงการ/งานก่อสร้าง เทศบาลตำบลรัชฎา/เทศบาลตำบลรัชฎา



(นิพัทธ์ เจริญगर)

ประธานกรรมการกำหนดราคากลาง

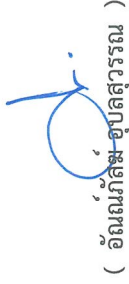

(อนันต์สุก-สุวรรณ)

กรรมการกำหนดราคากลาง



(อัจฉิน พงศา)

กรรมการกำหนดราคากลาง

รายละเอียดขอบเขตของงาน
ประกอบการจัดทำแบบบูรณาการงานก่อสร้าง
โครงการก่อสร้างถนน ค.ส.ล. พร้อมวางท่อระบายน้ำ ชุมชนประชากรราษฎร์พัฒนา
กิ่งแก้ว ซอย ๒ หมู่ที่ ๓

๑. ความเป็นมา

ตามมติที่ประชุมสภาเทศบาลตำบลรัชฎา สมัยสามัญ สมัยที่ ๔ ประจำปี ๒๕๖๕ เมื่อวันที่ ๑๔ ธันวาคม พ.ศ.๒๕๖๕ ได้มีมติ อนุมัติ ใช้จ่ายเงินสะสม ประจำปีงบประมาณ พ.ศ. ๒๕๖๖ โครงการที่อยู่ในอำนาจหน้าที่ตามรายละเอียด ได้แก่ โครงการก่อสร้างถนน ค.ส.ล. พร้อมวางท่อระบายน้ำ ชุมชนประชากรราษฎร์พัฒนา กิ่งแก้ว ซอย ๒ หมู่ที่ ๓ งบประมาณ ๑๕,๓๐๐,๐๐๐ บาท (สิบห้าล้านบาทถ้วน)

๒. วัตถุประสงค์

- ๒.๑ เพื่อแก้ไขปัญหาน้ำท่วมขังในพื้นที่ลดลง และสามารถระบายน้ำได้ดีขึ้น
- ๒.๒ เพื่อให้ประชาชนได้รับความสะดวกและปลอดภัยในการสัญจร

๓. คุณสมบัติของผู้ยื่นข้อเสนอ

- ๓.๑ มีความสามารถตามกฎหมาย
- ๓.๒ ไม่เป็นบุคคลล้มละลาย
- ๓.๓ ไม่อยู่ระหว่างเลิกกิจการ
- ๓.๔ ไม่เป็นบุคคลซึ่งอยู่ระหว่างถูกระงับการยื่นข้อเสนอหรือทำสัญญากับหน่วยงานของรัฐไว้ชั่วคราว เนื่องจากเป็นผู้ที่ไม่ผ่านเกณฑ์การประเมินผลการปฏิบัติงานของผู้ประกอบการตามระเบียบที่รัฐมนตรีว่าการ กระทรวงการคลังกำหนดตามที่ประกาศเผยแพร่ในระบบเครือข่ายสารสนเทศของกรมบัญชีกลาง
- ๓.๕ ไม่เป็นบุคคลซึ่งถูกระงับชื่อไว้ในบัญชีรายชื่อผู้ทำงานและได้แจ้งเวียนชื่อให้เป็นผู้ทำงานของหน่วยงานของรัฐในระบบเครือข่ายสารสนเทศของกรมบัญชีกลาง ซึ่งรวมถึงนิติบุคคลที่ผู้ทำงานเป็นหุ้นส่วนผู้จัดการ กรรมการผู้จัดการ ผู้บริหาร ผู้มีอำนาจในการดำเนินงานในกิจการของนิติบุคคลนั้นด้วย
- ๓.๖ มีคุณสมบัติและไม่มีลักษณะต้องห้ามตามที่คณะกรรมการนโยบายการจัดซื้อจัดจ้างและการบริหารพัสดุภาครัฐกำหนดในราชกิจจานุเบกษา
- ๓.๗ เป็นนิติบุคคลผู้มีอาชีพรับจ้างงานที่ประกวดราคาอิเล็กทรอนิกส์ดังกล่าว
- ๓.๘ ไม่เป็นผู้มีผลประโยชน์ร่วมกันกับผู้ยื่นข้อเสนอรายอื่นที่เข้ายื่นข้อเสนอให้แก่ เทศบาลตำบลรัชฎา ณ วันประกาศประกวดราคาอิเล็กทรอนิกส์ หรือไม่เป็นผู้กระทำการอันเป็นการขัดขวาง การแข่งขันอย่างเป็นธรรมในการประกวดราคาอิเล็กทรอนิกส์ครั้งนี้
- ๓.๙ ไม่เป็นผู้ได้รับเอกสิทธิ์หรือความคุ้มกัน ซึ่งอาจปฏิเสธไม่ยอมขึ้นศาลไทย เว้นแต่รัฐบาลของผู้ยื่นข้อเสนอได้มีคำสั่งให้สละเอกสิทธิ์และความคุ้มกันเช่นนั้น
- ๓.๑๐ ผู้ยื่นข้อเสนอต้องมีผลงานก่อสร้างประเภทเดียวกันกับงานที่ประกวดราคาจ้าง ก่อสร้างในวงเงินไม่น้อยกว่า ร้อยละ ๔๐ และเป็นผลงานที่เป็นคู่สัญญา โดยตรงกับหน่วยงานของรัฐ หรือหน่วยงานเอกชนที่เชื่อถือได้
- ๓.๑๑ กิจการร่วมค้าที่ยื่นข้อเสนอในรูปแบบของ "กิจการร่วมค้า" ต้องมีคุณสมบัติดังนี้ กรณีที่ข้อตกลงระหว่างผู้เข้าร่วมค้ากำหนดให้ผู้เข้าร่วมค้ารายใดรายหนึ่งเป็นผู้เข้าร่วมค้าหลัก ข้อตกลงระหว่างผู้เข้าร่วมค้าจะต้องมีการกำหนดสัดส่วนหน้าที่และความรับผิดชอบในปริมาณงานสิ่งของหรือมูลค่าตามสัญญาของผู้เข้าร่วมค้าหลักมากกว่าผู้เข้าร่วมค้ารายอื่นทุกราย

กรณีที่ข้อตกลงระหว่างผู้เข้าร่วมคำกำหนดให้ผู้เข้าร่วมคำรายใดรายหนึ่งเป็นผู้เข้าร่วมคำหลัก
กิจการร่วมค่านั้นต้องใช้ผลงานของผู้เข้าร่วมคำหลักรายเดียวเป็นผลงานของกิจการร่วมคำที่ยื่นข้อเสนอ

สำหรับข้อตกลงระหว่างผู้เข้าร่วมคำที่ไม่ได้กำหนดให้ผู้เข้าร่วมคำรายใดเป็นผู้เข้าร่วมคำหลัก
ผู้เข้าร่วมคำทุกรายจะต้องมีคุณสมบัติครบถ้วนตามเงื่อนไขที่กำหนดไว้ในเอกสารเชิญชวนหรือหนังสือเชิญชวน

กรณีที่ข้อตกลงระหว่างผู้เข้าร่วมคำ กำหนดให้ผู้เข้าร่วมคำรายใดรายหนึ่งเป็นผู้เข้าร่วมคำหลัก
ผู้เข้าร่วมคำหลักจะต้องเป็นส่วนของผู้เข้าร่วมคำที่ไม่ใช่ผู้เข้าร่วมคำหลักจะเป็นผู้ประกอบการที่ขึ้นทะเบียนในสาขา
งานก่อสร้างไว้กับกรมบัญชีกลางหรือไม่ก็ได้

สำหรับข้อตกลงระหว่างผู้เข้าร่วมคำ ที่ไม่ได้กำหนดให้ผู้เข้าร่วมคำรายใดเป็นผู้เข้าร่วมคำหลัก
ผู้เข้าร่วมคำทุกรายจะต้องมีคุณสมบัติครบถ้วนตามเงื่อนไขที่กำหนดไว้ในเอกสารเชิญชวนหรือหนังสือเชิญชวน

กรณีที่ข้อตกลงระหว่างผู้เข้าร่วมคำกำหนดให้มีการมอบหมายผู้เข้าร่วมคำรายใดรายหนึ่งเป็นผู้ยื่น
ข้อเสนอ ในนามกิจการร่วมคำ การยื่นข้อเสนอดังกล่าวไม่ต้องมีหนังสือมอบอำนาจ

สำหรับข้อตกลงระหว่างผู้เข้าร่วมคำที่ไม่ได้กำหนดให้ผู้เข้าร่วมคำรายใดเป็นผู้ยื่นข้อเสนอ ผู้เข้าร่วมคำ
ทุกรายจะต้องลงลายมือชื่อในหนังสือมอบอำนาจให้ผู้เข้าร่วมคำรายใดรายหนึ่งเป็นผู้ยื่นข้อเสนอในนามกิจการ
ร่วมคำ

๓.๑๒ ผู้ยื่นข้อเสนอต้องลงทะเบียนที่มีข้อมูลถูกต้องครบถ้วนในระบบจัดซื้อจัดจ้างภาครัฐด้วย
อิเล็กทรอนิกส์ (Electronic Government Procurement : e-GP) ของกรมบัญชีกลาง

๓.๑๓ ผู้ยื่นข้อเสนอต้องมีมูลค่าสุทธิของกิจการ ดังนี้

(๑) กรณีผู้ยื่นข้อเสนอเป็นนิติบุคคลที่ จัดตั้งขึ้นตามกฎหมายไทยซึ่งได้จดทะเบียนเกินกว่า ๑ ปี
ต้องมีมูลค่าสุทธิของกิจการ จากผลต่างระหว่างสินทรัพย์สุทธิหักด้วยหนี้สินสุทธิที่ปรากฏในงบแสดงฐานะการเงิน
ที่มีการตรวจรับรองแล้ว ซึ่งจะต้องแสดงค่าเป็นบวก ๑ ปีสุดท้ายก่อนวันยื่นข้อเสนอ

(๒) กรณีผู้ยื่นข้อเสนอเป็นนิติบุคคลที่จัดตั้งขึ้นตามกฎหมายไทย ซึ่งยังไม่มีกิจการรายงานงบแสดง
ฐานะการเงินกับกรมพัฒนาธุรกิจการค้า ให้พิจารณาการกำหนดมูลค่าของทุนจดทะเบียน โดยผู้ยื่นข้อเสนอ
จะต้องมีทุนจดทะเบียนที่เรียกชำระมูลค่าหุ้นแล้ว ณ วันที่ยื่นข้อเสนอ ไม่ต่ำกว่า ๑ ล้านบาท

(๓) กรณีที่ผู้ยื่นข้อเสนอไม่มีมูลค่าสุทธิของกิจการหรือทุนจดทะเบียนหรือมีแต่ไม่เพียงพอที่จะ
เข้ายื่นข้อเสนอ ผู้ยื่นข้อเสนอสามารถขอวงเงินสินเชื่อ โดยต้องมีวงเงินสินเชื่อ ๑ ใน ๔ ของมูลค่างบประมาณของ
โครงการหรือรายการที่ยื่นข้อเสนอในแต่ละครั้ง (สินเชื่อที่ธนาคารภายในประเทศหรือบริษัทเงินทุนหรือบริษัท
เงินทุนหลักทรัพย์ที่ได้รับอนุญาตให้ประกอบกิจการเงินทุนเพื่อการพาณิชย์และประกอบธุรกิจค้าประกันตาม
ประกาศของธนาคารแห่งประเทศไทย ตามรายชื่อบริษัทเงินทุนที่ธนาคารแห่งประเทศไทยแจ้งเวียนให้ทราบ โดย
พิจารณาจากยอดเงินรวมของวงเงินสินเชื่อที่สำนักงานใหญ่รับรองหรือที่สำนักงานสาขารับรอง (กรณีได้รับมอบ
อำนาจจากสำนักงานใหญ่) ซึ่งออกให้แก่ผู้ยื่นข้อเสนอ นับถึงวันยื่นข้อเสนอไม่เกิน ๙๐ วัน

(๔) กรณีตาม (๑) - (๓) ยกเว้นสำหรับกรณีดังต่อไปนี้

(๔.๑) กรณีที่ผู้ยื่นข้อเสนอเป็นหน่วยงานของรัฐ

(๔.๒) นิติบุคคลที่จัดตั้งขึ้นตามกฎหมายไทยที่อยู่ระหว่างการฟื้นฟูกิจการตามพระราชบัญญัติ
ล้มละลาย (ฉบับที่ ๑๐) พ.ศ. ๒๕๖๑

(๔.๓) งานจ้างก่อสร้าง ที่กรมบัญชีกลางได้ขึ้นทะเบียนผู้ประกอบการงานก่อสร้างแล้ว และงาน
จ้างก่อสร้างที่หน่วยงานของรัฐได้มีการจัดทำบัญชีผู้ประกอบการงานก่อสร้างที่มีคุณสมบัติเบื้องต้นไว้แล้ว ก่อน
วันที่พระราชบัญญัติการจัดซื้อจัดจ้างและการบริหารพัสดุภาครัฐมีผลใช้บังคับ

๔. วงเงินงบประมาณ

ภายในวงเงินงบประมาณ ๑๕,๓๐๐,๐๐๐ บาท (สิบห้าล้านบาทถ้วน)

๕. อัตราค่าปรับ

กำหนดค่าปรับเป็นรายวันเป็นจำนวนเงินตายตัวในอัตราร้อยละ ๐.๒๕ ของราคางานจ้าง

๖. หลักเกณฑ์ในการพิจารณาคัดเลือกข้อเสนอ

พิจารณาตามเกณฑ์ราคาในการคัดเลือกผู้ที่เสนอราคาต่ำสุดเป็นผู้ชนะการซื้อหรือจ้างหรือเป็นผู้ได้รับการคัดเลือก

๗. กำหนดเวลาส่งมอบพัสดุ

กำหนดเวลาแล้วเสร็จภายใน ๑๘๐ วัน นับถัดจากวันลงนามในสัญญา

๘. งานวางและจ่ายเงิน

จะจ่ายค่าจ้างซึ่งได้รวมภาษีมูลค่าเพิ่มตลอดจนภาษีอากรอื่น ๆ และค่าใช้จ่ายทั้งปวงด้วยแล้ว โดยถือราคาเหมารวมเป็นเกณฑ์และกำหนดการจ่ายเงินเป็นจำนวน ๕ งวด โดยมีรายละเอียด ดังนี้

งวดที่ ๑ เป็นเงินร้อยละ ๑๙ ของค่าจ้างเหมาตามที่ตกลงทำสัญญาว่าจ้างจะจ่ายให้ เมื่อผู้รับจ้างได้ทำการก่อสร้าง ดังนี้

- เมื่องานวางท่อระบายน้ำ ค.ส.ล. ขนาดเส้นผ่านศูนย์กลาง ๐.๘๐ เมตร มอก. ชั้น ๓ พร้อมบ่อพัก ค.ส.ล. ความยาวไม่น้อยกว่า ๓๖๐ เมตร แล้วเสร็จ

- เมื่องานก่อสร้างรางระบายน้ำ ค.ส.ล. (รางวี) ขนาด ๐.๕๐ x ๐.๑๕ เมตร ความยาวไม่น้อยกว่า ๓๖๐ เมตร แล้วเสร็จ

- เมื่องานก่อสร้างถนน ค.ส.ล. หน้า ๐.๑๕ เมตร ความกว้าง ๕.๐๐ เมตร ความยาว ๑๘๐ เมตร หรือพื้นที่ไม่น้อยกว่า ๘๕๐.๐๐ ตารางเมตร (หักพื้นที่บ่อพักในพื้นที่ของถนนออกแล้ว)

- เมื่องานติดตั้งป้ายประชาสัมพันธ์ (ป้ายชั่วคราว) ของเทศบาลฯ แล้วเสร็จ

กำหนดเวลาแล้วเสร็จ ๓๕ วัน

งวดที่ ๒ เป็นเงินร้อยละ ๑๙ ของค่าจ้างเหมาตามที่ตกลงทำสัญญาว่าจ้างจะจ่ายให้ เมื่อผู้รับจ้างได้ทำการก่อสร้าง ดังนี้

- เมื่องานวางท่อระบายน้ำ ค.ส.ล. ขนาดเส้นผ่านศูนย์กลาง ๐.๘๐ เมตร มอก. ชั้น ๓ พร้อมบ่อพัก ค.ส.ล. ความยาวไม่น้อยกว่า ๓๖๐ เมตร แล้วเสร็จ

- เมื่องานก่อสร้างรางระบายน้ำ ค.ส.ล. (รางวี) ขนาด ๐.๕๐ x ๐.๑๕ เมตร ความยาวไม่น้อยกว่า ๓๖๐ เมตร แล้วเสร็จ

- เมื่องานก่อสร้างถนน ค.ส.ล. หน้า ๐.๑๕ เมตร ความกว้าง ๕.๐๐ เมตร ความยาว ๑๘๐ เมตร หรือพื้นที่ไม่น้อยกว่า ๘๕๐.๐๐ ตารางเมตร (หักพื้นที่บ่อพักในพื้นที่ของถนนออกแล้ว)

กำหนดเวลาแล้วเสร็จ ๓๕ วัน

งวดที่ ๓ เป็นเงินร้อยละ ๑๙ ของค่าจ้างเหมาตามที่ตกลงทำสัญญาว่าจ้างจะจ่ายให้ เมื่อผู้รับจ้างได้ทำการก่อสร้าง ดังนี้

- เมื่องานวางท่อระบายน้ำ ค.ส.ล. ขนาดเส้นผ่านศูนย์กลาง ๐.๘๐ เมตร มอก. ชั้น ๓ พร้อมบ่อพัก ค.ส.ล. ความยาวไม่น้อยกว่า ๓๖๐ เมตร แล้วเสร็จ

- เมื่องานก่อสร้างรางระบายน้ำ ค.ส.ล. (รางวี) ขนาด ๐.๕๐ x ๐.๑๕ เมตร ความยาวไม่น้อยกว่า ๓๖๐ เมตร แล้วเสร็จ

- เมื่องานก่อสร้างถนน ค.ส.ล. หน้า ๐.๑๕ เมตร ความกว้าง ๕.๐๐ เมตร ความยาว ๑๘๐ เมตร หรือพื้นที่ไม่น้อยกว่า ๘๕๐.๐๐ ตารางเมตร (หักพื้นที่บ่อพักในพื้นที่ของถนนออกแล้ว)

กำหนดเวลาแล้วเสร็จ ๓๕ วัน

งวดที่ ๔ เป็นเงินร้อยละ ๑๙ ของค่าจ้างเหมาตามที่ตกลงทำสัญญาว่าจ้างจะจ่ายให้ เมื่อผู้รับจ้างได้ทำการก่อสร้าง ดังนี้

- เมื่องานวางท่อระบายน้ำ ค.ส.ล. ขนาดเส้นผ่านศูนย์กลาง ๐.๘๐ เมตร มอก. ชั้น ๓ พร้อมบ่อพัก ค.ส.ล. ความยาวไม่น้อยกว่า ๓๖๐ เมตร แล้วเสร็จ

- เมื่องานก่อสร้างรางระบายน้ำ ค.ส.ล. (รางวี) ขนาด ๐.๕๐ x ๐.๑๕ เมตร ความยาวไม่น้อยกว่า ๓๖๐ เมตร แล้วเสร็จ

- เมื่องานก่อสร้างถนน ค.ส.ล. หน้า ๐.๑๕ เมตร ความกว้าง ๕.๐๐ เมตร ความยาว ๑๘๐ เมตร หรือพื้นที่ไม่น้อยกว่า ๘๕๐.๐๐ ตารางเมตร (หักพื้นที่บ่อพักในพื้นที่ของถนนออกแล้ว)

กำหนดเวลาแล้วเสร็จ ๓๕ วัน

งวดที่ ๕ (งวดสุดท้าย) เป็นเงินร้อยละ ๒๔ ของค่าจ้างเหมาตามที่ตกลงทำสัญญาว่าจ้างจะจ่ายให้ เมื่อผู้รับจ้างได้ทำการก่อสร้าง ดังนี้

- เมื่องานวางท่อระบายน้ำ ค.ส.ล. ขนาดเส้นผ่านศูนย์กลาง ๑.๒๐ เมตร มอก. ชั้น ๓ พร้อมบ่อพัก ค.ส.ล. ความยาวไม่น้อยกว่า ๒๐๐ เมตร แล้วเสร็จ

- เมื่องานวางท่อระบายน้ำ ค.ส.ล. ขนาดเส้นผ่านศูนย์กลาง ๐.๘๐ เมตร มอก. ชั้น ๓ พร้อมบ่อพัก ค.ส.ล. ความยาวไม่น้อยกว่า ๑๘๐ เมตร แล้วเสร็จ

- เมื่องานก่อสร้างรางระบายน้ำ ค.ส.ล. (รางวี) ขนาด ๐.๕๐ x ๐.๕๐ เมตร ความยาวไม่น้อยกว่า ๑๐๔ เมตร แล้วเสร็จ

- เมื่องานก่อสร้างถนน ค.ส.ล. หน้า ๐.๑๕ เมตร ความกว้าง ๕.๐๐ เมตร ความยาว ๑๙๒ เมตร หรือพื้นที่ไม่น้อยกว่า ๘๕๘.๐๐ ตารางเมตร (หักพื้นที่บ่อพักในพื้นที่ถนนออกแล้ว)

- เมื่องานตีเส้นจราจร (Thermo Plastic Paint) ระดับ ๑ (Yellow & White) แล้วเสร็จ

- เมื่องานหยอดยางยาแนวรอยต่อทั้งหมด แล้วเสร็จ

- ติดตั้งป้ายชุมชน ให้กลับมาเหมือนเดิม (ป้ายเดิม) แล้วเสร็จ

- ติดตั้งป้ายประชาสัมพันธ์ (ป้ายโครงการ) ของเทศบาลฯ แล้วเสร็จ

- ทำการก่อสร้างส่วนอื่นๆ ที่เหลือทั้งหมดให้แล้วเสร็จ เรียบร้อย ครบถ้วน ตามแบบรูปรายการงานก่อสร้าง และสัญญาจ้างทุกประการ รวมทั้งทำสถานที่ก่อสร้างให้สะอาดเรียบร้อย

กำหนดเวลาแล้วเสร็จ ๔๐ วัน

**** ใช้ตาราง Factor F งานก่อสร้างทาง****

หมายเหตุ แบ่งงวดงานเป็น ๕ งวด รวมระยะเวลาการก่อสร้างจนแล้วเสร็จ ทั้งหมด ๑๘๐ วัน

- ทั้งนี้ผู้รับจ้างสามารถส่งมอบงานงวดใดก่อนหรือหลังได้ หรือจะส่งมอบพร้อมกันที่หลายงวดก็ได้ เมื่อผู้รับจ้างทำงานก่อสร้างงานนั้นแล้วเสร็จ เรียบร้อยครบถ้วนตามที่รายละเอียดที่ระบุในแต่ละงวดงาน

- ในการส่งมอบงานแต่ละงวดต้องมีผลการทดสอบกำลังอัดประลัยของแท่งตัวอย่างคอนกรีตที่อายุ ๒๘ วัน ในการพิจารณากำลังอัดประลัยเพื่อการตรวจรับงานคอนกรีตก่อนอายุคอนกรีตครบ ๒๘ วัน ให้ตรวจรับได้ แต่ต้องมีผลการทดสอบกำลังอัดประลัยของแท่งตัวอย่าง ที่เก็บจากการเทคอนกรีตโครงสร้างจริง ในหน้างาน ซึ่งต้องมีค่ากำลังอัดประลัยไม่ต่ำกว่าที่กำหนดไว้หรือตามแบบกำหนด ทั้งนี้ อายุของคอนกรีตต้องไม่น้อยกว่า ๗ วัน

ข้อกำหนดเพิ่มเติม เป็นผู้ประกอบการยื่นทะเบียนงานก่อสร้างสาขางานก่อสร้างทาง ไม่น้อยกว่าชั้น ๕ ประเภท หลักเกณฑ์ คุณสมบัติทั่วไป และคุณสมบัติเฉพาะไว้กับกรมบัญชีกลาง

๙. ค่าชดเชยสัญญาแบบปรับราคาได้ (K)

ผู้ว่าจ้างและผู้รับจ้าง ตกลงกันให้ใช้สัญญาปรับราคาได้ สำหรับงานก่อสร้างตามสัญญา จะนำมาใช้ในกรณีที่ค่างานก่อสร้างลดลงหรือเพิ่มขึ้น ตามเงื่อนไข หลักเกณฑ์ สูตรและวิธีคำนวณที่ใช้กับสัญญาแบบปรับราคาได้ตามมติคณะรัฐมนตรี เมื่อวันที่ ๒๒ สิงหาคม ๒๕๓๒ เรื่อง การพิจารณาช่วยเหลือผู้ประกอบการอาชีพงานก่อสร้าง ตามหนังสือสำนักเลขาธิการคณะรัฐมนตรีที่ นร ๐๒๐๓/ว ๑๐๙ ลงวันที่ ๒๔ สิงหาคม ๒๕๓๒

สูตรการปรับราคา (สูตรค่า K) จะต้องคงที่ที่ระดับที่กำหนดไว้ในสัญญา หรือภายในระยะเวลาที่ได้ขยายออกไป โดยจะใช้สูตรของทางราชการที่ได้รับไว้ในเอกสารแนบท้าย

๑๐. กำหนดระยะเวลารับประกันความชำรุดบกพร่อง

ผู้รับจ้างต้องประกันความชำรุดบกพร่องระยะเวลา ๒ ปี นับถัดจากวันที่คณะกรรมการตรวจรับพัสดุ โดยจะต้องจัดการซ่อมแซมแก้ไขให้ใช้งานได้ดังเดิมภายใน ๑๕ วัน นับถัดจากวันที่ได้รับแจ้งความชำรุดบกพร่อง

.....

คณะกรรมการจัดทำรายละเอียดขอบเขตของงานประกอบการจัดทำแบบรูปรายการงานก่อสร้างโครงการก่อสร้างถนน ค.ส.ล. พร้อมวางท่อระบายน้ำ ชุมชนประชาราษฎร์พัฒนา กิ่งแก้ว ซอย ๒ หมู่ที่ ๓ ได้ตรวจสอบแล้ว

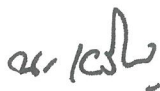

(ลงชื่อ) ประธานกรรมการ

(นายนิพิฐ เจริญการ)

ผู้อำนวยการกองช่าง

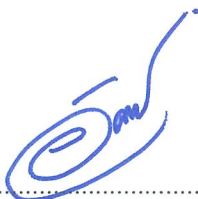

(ลงชื่อ) กรรมการ

(นายอัศวิน พลคชา)

วิศวกรโยธาชำนาญการ

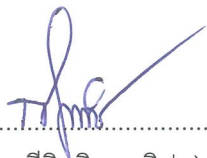

(ลงชื่อ) กรรมการ

(ว่าที่ร้อยตรีกิตติ อออิก)

นายช่างสำรวจปฏิบัติงาน

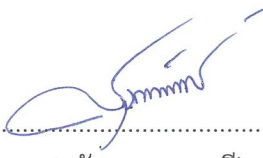

(ลงชื่อ) กรรมการ

(นายสุรชัย บุตรทองดี)

ผู้ช่วยนายช่างเขียนแบบ



โครงการก่อสร้างถนน ค.ส.ล. พร้อมวางท่อระบายน้ำ ชุมชนประชาชาติพัฒนา
กิ่งแกวช้อย 2 หมู่ที่ 3

สถานที่ก่อสร้าง : บริเวณ กิ่งแกวช้อย 2 หมู่ที่ 3

ตำบลระฆัง อำเภอมือง จังหวัดภูเก็ต

โครงการก่อสร้างปีงบประมาณ พ.ศ. 2566

แบบเลขที่ 001/2566

กองช่าง เทศบาลตำบลระฆัง



กระทรวงสาธารณสุข พ.ร.บ. 2566

กรมส่งเสริมสุขภาพ

เลขที่: ๑๖๖๖/๒๕๖๖
วันที่: ๒๓/๑๒/๒๕๖๖

กรมส่งเสริมสุขภาพ

เลขที่: ๑๖๖๖/๒๕๖๖

กรมส่งเสริมสุขภาพ

เลขที่: ๑๖๖๖/๒๕๖๖

กรมส่งเสริมสุขภาพ

เลขที่: ๑๖๖๖/๒๕๖๖

กรมส่งเสริมสุขภาพ

เลขที่: ๑๖๖๖/๒๕๖๖

กรมส่งเสริมสุขภาพ

เลขที่: ๑๖๖๖/๒๕๖๖

กรมส่งเสริมสุขภาพ

เลขที่: ๑๖๖๖/๒๕๖๖

กรมส่งเสริมสุขภาพ

เลขที่: ๑๖๖๖/๒๕๖๖

กรมส่งเสริมสุขภาพ

เลขที่: ๑๖๖๖/๒๕๖๖

กรมส่งเสริมสุขภาพ

เลขที่: ๑๖๖๖/๒๕๖๖

กรมส่งเสริมสุขภาพ

เลขที่: ๑๖๖๖/๒๕๖๖

กรมส่งเสริมสุขภาพ

เลขที่: ๑๖๖๖/๒๕๖๖

สารบัญแบบ

รหัส DRAWING NO.	สารบัญแบบ TITLE	แบบที่ NO.	รหัส DRAWING NO.	สารบัญแบบ TITLE	แบบที่ NO.
0-00	รูป	1	2-24	แบบก่อสร้างอาคารพาณิชย์ (MH2)	31
1-01	สารบัญแบบ และรายการประกอบแบบ	2	2-25	แบบแปลนอาคาร MH-1	32
1-02	แบบผังสิ่งปลูก	3	2-26	รูปตัด O	33
1-03	ข้อกำหนดเกี่ยวกับข้อกำหนดพิเศษและคู่มือ	4	2-27	รูปตัด E	34
1-04	รายการวัสดุที่ใช้ในแบบ	5	2-38	แบบขยายรายละเอียดอาคารพาณิชย์ (MH2)	35
1-05	แบบแปลนอาคารพาณิชย์ (MH1)	6	2-39	แบบแปลนอาคาร MH-3 รูปตัด F รูปตัด G	36
1-06	แบบแปลนอาคารพาณิชย์ (MH1)	7	2-30	แบบขยายรายละเอียดอาคารพาณิชย์ (MH3)	37
2-01	ผังสิ่งปลูก	8	2-31	แบบแปลนอาคารพาณิชย์ อาคาร ค.ส.ล.	38
2-02	แบบขยายผังสิ่งปลูก-1 (ขยายจากอาคาร ค.ส.ล. และรายการอาคาร)	9	2-32	รายการประกอบแบบแปลนอาคาร ค.ส.ล.	40
2-03	แบบขยายผังสิ่งปลูก-2 (ขยายจากอาคาร ค.ส.ล. และรายการอาคาร)	10	2-33	แบบขยายผังสิ่งปลูกอาคารพาณิชย์	40
2-04	แบบขยายผังสิ่งปลูก-3 (ขยายจากอาคาร ค.ส.ล. และรายการอาคาร)	11			
2-05	แบบขยายผังสิ่งปลูก-4 (ขยายจากอาคาร ค.ส.ล. และรายการอาคาร)	12			
2-06	แบบขยายผังสิ่งปลูก-5 (ขยายจากอาคาร ค.ส.ล. และรายการอาคาร)	13			
2-07	แบบขยายผังสิ่งปลูก-6 (ขยายจากอาคาร ค.ส.ล. และรายการอาคาร)	14			
2-08	แบบขยาย A1	15			
2-09	รูปตัดอาคาร 1	16			
2-10	รูปตัดอาคาร 2	17			
2-11	แบบขยาย A2	18			
2-12	รูปตัดอาคาร 3	19			
2-13	รูปตัดอาคาร 4	20			
2-14	แบบขยาย A3	21			
2-15	รูปตัดอาคาร 5	22			
2-16	รูปตัดอาคาร 6	23			
2-17	แบบขยายอาคารพาณิชย์ (MH1)	24			
2-18	แบบขยายอาคารพาณิชย์ (MH2)	25			
2-19	แบบขยายอาคารพาณิชย์ (MH3)	26			
2-20	แบบแปลนอาคาร MH-1	27			
2-21	รูปตัด A	28			
2-22	รูปตัด B	29			
2-23	รูปตัด C	30			

ภาคผนวก ก 1

ตารางการวัดค่าสัมประสิทธิ์ที่ใช้เพื่อตัดสินภายในประเทศ

โครงการส่งเสริมอาชีพช่างเทคนิคที่ใช้ใบประกอบ

และมีการใช้วัสดุที่ผลิตภายในประเทศ

ลำดับ	รายการ	ปริมาณ	หน่วย	อัตรา	รวม	ค่า
1						
2						
3						
4						
5						
รวม						

วันที่.....

หมายเหตุ :

ราคาค่าตอบแทนที่ใช้ในการจัดทำแผนการผลิตภายในประเทศ เป็นไปตามใบแจ้งปริมาณงาน และราคาประเมินมูลค่าของวัสดุ ซึ่งจัดทำตามหนังสือคำสั่งที่ 328 คค.(พ.ร.จ.) 0.40.5.2.7/78 ลง 31 มกราคม 2565

ในการนี้ใช้ใบประกอบเฉพาะของ กิจที่ใช้ใบประกอบกัน เว้นแต่กรณีที่มีวงเงินการใช้จ่ายต่ำกว่า 500,000 บาท และกรณีที่มีระยะเวลาการชดเชยไม่เกิน 60 วัน

ภาคผนวก ก 2

ตารางการวัดค่าสัมประสิทธิ์ที่ใช้เพื่อตัดสินภายในประเทศ

โครงการส่งเสริมอาชีพช่างเทคนิคที่ใช้ใบประกอบ

และมีการใช้วัสดุที่ผลิตภายในประเทศ

ลำดับ	รายการ	ปริมาณ	หน่วย	อัตรา	รวม	ค่า
1						
2						
3						
4						
รวม						

วันที่.....

ข้อกำหนดเกี่ยวกับวิธีการใช้วัสดุที่ผลิตจากและวัสดุที่ผลิตภายในประเทศ

เพื่อให้ส่งเสริมการผลิตที่ใช้ในประเทศ

1. ผู้รับจ้างต้องใช้วัสดุของหรือวัสดุที่ผลิตในประเทศ (ถ้ามี) ตามโครงการก่อสร้างนี้ โดยต้องเป็นวัสดุที่ผลิตในประเทศหรือวัสดุที่ผลิตในประเทศ ไม่ยกเว้นกว่าร้อยละ 60 ของมูลค่าวัสดุที่สร้างขึ้นที่ใช้ในโครงการก่อสร้างนี้ ทั้งนี้ทั้งงานก่อสร้างที่มีวัสดุที่ผลิตในประเทศเป็นหลัก จะต้องใช้วัสดุที่ผลิตในประเทศเป็นส่วนใหญ่ในปริมาณในประเทศ ไม่ยกเว้นกว่าร้อยละ 60 ของปริมาณวัสดุที่ใช้ในวัสดุที่ผลิตในประเทศ

2. ผู้รับจ้างต้องส่งราคา ต้องจัดทำแผนการผลิตภายในประเทศ และแผนการใช้วัสดุที่ผลิตภายในประเทศ โดยยื่นให้ผู้ว่าจ้าง ภายใน 60 วัน นับตั้งแต่ยกวันลงนามในสัญญา ทั้งนี้โดยให้แนบ ตารางภาคผนวก 1 และภาคผนวก 2 ไปด้วยกัน เว้นแต่กรณีที่มีระยะเวลาดำเนินการตามสัญญาไม่เกิน 60 วัน หากผู้รับจ้างไม่แนบแผนตามภาคผนวกที่กำหนด ถือว่าผู้รับจ้างผลิตสัญญา ผู้ว่าจ้างมีสิทธิยกเลิกสัญญาได้

แผนการใช้วัสดุที่ผลิตจากในประเทศที่ผู้รับจ้างเสนอ ส่วนการปรับเปลี่ยนได้ตกลงล่วงหน้า เพื่อไม่ให้ผู้ว่าจ้างมีการใช้วัสดุที่ผลิตจากในประเทศที่ไม่ดีในโครงการที่ไม่ใช่ของประเทศไทย 60 วัน ทั้งนี้ผู้รับจ้างต้องแจ้งการปรับแผนให้ผู้ว่าจ้างก่อนล่วงหน้าไม่น้อยกว่า 30 วัน หากผู้รับจ้างไม่แจ้งการปรับแผนให้ผู้ว่าจ้างก่อนล่วงหน้า ถือว่าผู้รับจ้างไม่ปฏิบัติตามเงื่อนไขที่กำหนด

3. ผู้รับจ้างต้องส่งราคาต่อผู้รับจ้างก่อนการก่อสร้างว่าผู้ว่าจ้างจะยื่นข้อเสนอมูลค่าที่ผู้รับจ้างเสนอในโครงการในประเทศไทย อย่างไรก็ตามแล้วแต่กรณีผู้ว่าจ้างมีอำนาจขอขยาย เพื่อประโยชน์การตรวจสอบของผู้ว่าจ้างว่าวัสดุที่ผลิตจากและวัสดุที่ผลิตในประเทศที่ใช้เป็นวัสดุที่ผลิตในประเทศหรือไม่ ดังนี้

- 1) นำมาใช้รับรองสินค้าที่ผลิตในประเทศไทย (MIT) ที่ผลิตโดย ผลิตจากหรือผลิตในประเทศไทย
- 2) ผลิตสินค้า ที่แสดงว่าเป็นสินค้าที่ผลิตในประเทศไทย
- 3) ผลิตสินค้าที่แสดงว่าเป็นสินค้าที่ผลิตในประเทศไทย ที่สามารถแสดงได้ว่า เป็นวัสดุที่ผลิตในประเทศ เช่น คำแนะนำที่สั่งใจไม่ทัน ที่กักตุน บอตัน เป็นต้น

แบบแปลนประจักษ์สัมพันธ์ (ชั่วคราว) ของเทศบาลตำบลธัญญา

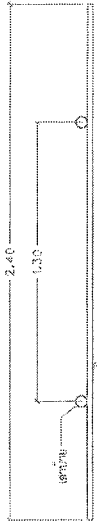

แบบแปลน
มาตราส่วน 1:25

- หมายเหตุ
1. ผู้รับจ้างต้องจัดทำประจักษ์สัมพันธ์ชั่วคราว จำนวน 2 บัญชี ภายใน 7 วัน นับตั้งแต่วันที่เริ่มดำเนินการขุดดินบริเวณที่ก่อสร้างได้
 2. เสาป้ายชั่วคราว อาจใช้เหล็ก หรือ คสล. ได้ตามความเหมาะสมแต่ต้องมีให้ ความมั่นคงแข็งแรงพอสมควร
 3. ตั้งแบบป้ายกำกับให้ใช้สีเขียว หรือข้อความสีอื่นที่กระสีขาว ขนาดตัวหนังสือให้สัมพันธ์ความเหมาะสม ข้อความตามแบบที่กำหนดให้

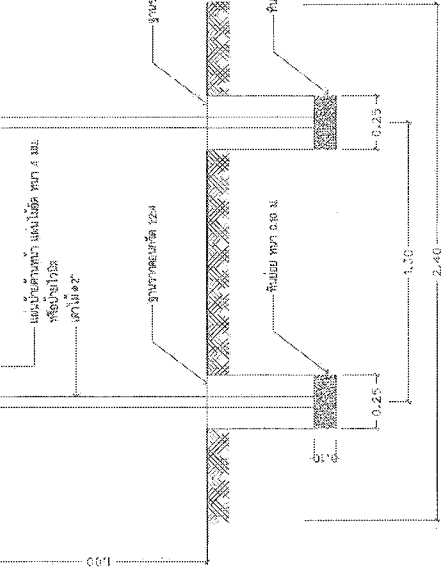
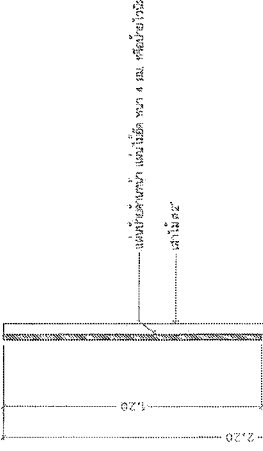
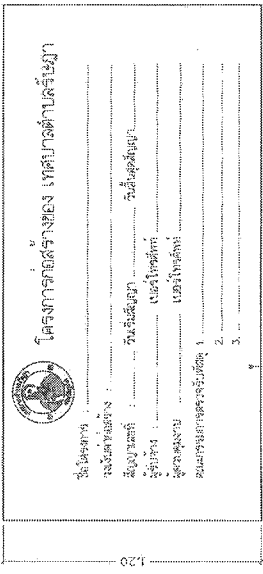

รูปด้านหน้า
มาตราส่วน 1:25

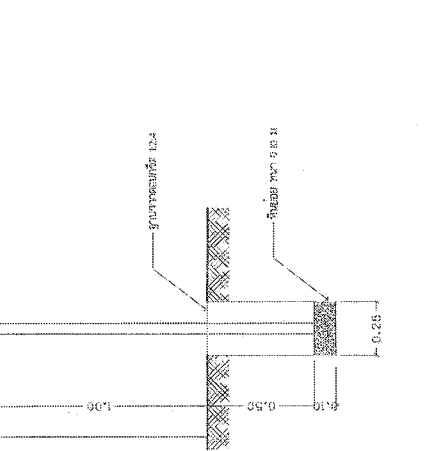

รูปด้านขวา
มาตราส่วน 1:25

แบบแปลนประจักษ์สัมพันธ์ (ชั่วคราว)
มาตราส่วน

 <p>เทศบาลตำบลธัญญา พ.ศ. 2566</p>	<p>ชื่อโครงการ :</p> <p>สถานที่ :</p> <p>วันที่ทำ :</p>	<p>ผู้รับจ้าง :</p> <p>ผู้ควบคุมงาน :</p> <p>ผู้ตรวจสอบ :</p>	<p>ชื่อโครงการ :</p> <p>สถานที่ :</p> <p>วันที่ทำ :</p>
---	---	---	---

แบบขยายลิ้มพันธ์ (บายโครงการ) ของเทศบาลตำบลรัษฎา

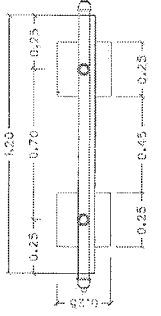
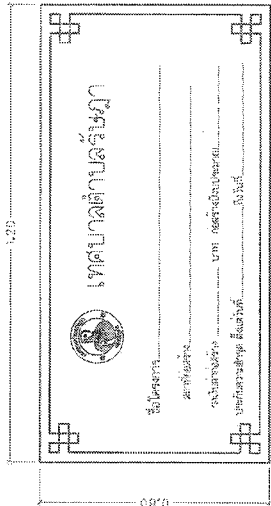

แบบ

ขนาดส่วน 1:25

รายการประกอบแบบ

- เสา 1 เสา ใต้ฐานขี้นกยิว ใช้ลิ้มพันธ์
- ค้ำยันลิ้มพันธ์ขี้นกยิว, ลิ้มพันธ์ขี้นกยิว
- ขนาดค้ำยันขี้นกยิวตามความเหมาะสม วัสดุใช้คอนกรีตแบบกึ่งทน
- แผ่นเหล็ก ขนาดกว้าง 0.60 เมตร ยาว 1.20 เมตร

หมายเหตุ

- จุดก่อสร้างกำหนดตามความเหมาะสมในสนาม สามารถขยับได้เล็กน้อย
- คอนกรีตใช้ให้กำลังรับน้ำหนัก 2 ครั้ง
- งานละเอียดของค้ำยันให้ช่างติดตั้งแม่นยำไว้ บริเวณพื้นที่ก่อสร้าง (จะรับน้ำหนัก) จำนวน 1 บาย
- วัสดุที่ใช้ทำค้ำยันให้ใช้แบบเหล็กชนิด พน 12 มิลลิเมตร ขนาดกว้างไม่น้อยกว่า 0.60 เมตร ยาวไม่น้อยกว่า 1.20 เมตร
- *** กางลิ้มพันธ์ให้แน่นพอรองรับน้ำหนักแล้วเสร็จ ***
- ติดตั้งให้แน่นพอรับน้ำหนัก งาน ง่ายสุดท้าย

แบบขยายบาย

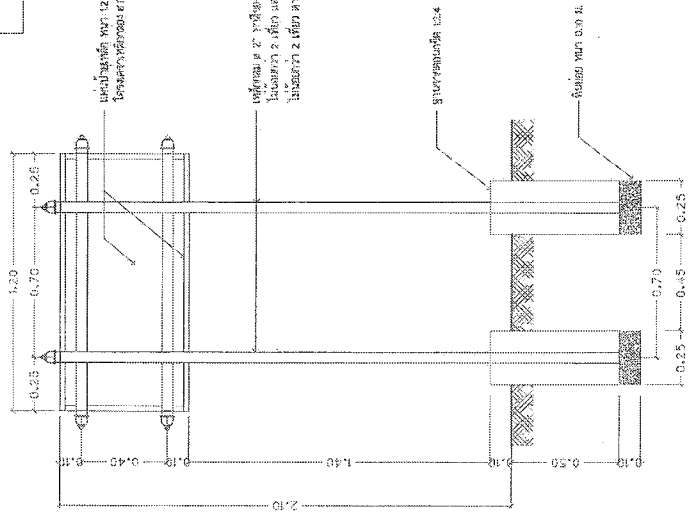

แบบขยายโครงสร้าง

ขนาดส่วน 1:25

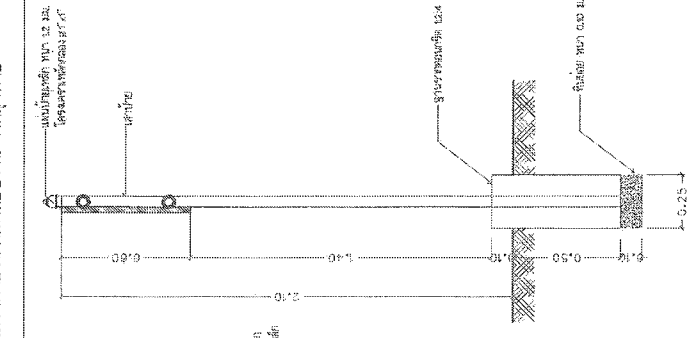

รูปตัดขวาง

ขนาดส่วน 1:25

แบบขยายลิ้มพันธ์ (บายโครงการ)

ขนาดส่วน 1:25



มหาวิทยาลัยราชภัฏ ปัตตานี พ.ศ. 2560

ชื่ออาคาร
ชื่อหน่วยงาน
ชื่ออาจารย์
ชื่อผู้จัดทำ

ชื่ออาจารย์
ชื่อผู้จัดทำ

ชื่ออาจารย์
ชื่อผู้จัดทำ

ชื่ออาจารย์
ชื่อผู้จัดทำ

ชื่ออาจารย์
ชื่อผู้จัดทำ

ชื่ออาจารย์
ชื่อผู้จัดทำ

ชื่ออาจารย์
ชื่อผู้จัดทำ

โครงการก่อสร้างถนน ค.ส.ล. พร้อมวางโศรระบายน้ำชุมชนประจำหมู่บ้าน กิ่งแก้วชอย 2 หมู่ที่ 3

โดยทำการ

- ก่อสร้างถนน ค.ส.ล ขนาด กว้างเฉลี่ย 5.00-7.00 ม. ยาว 912.00 ม. หรือพื้นที่ไม่น้อยกว่า 4,258.00 ตร.ม.
- ก่อสร้างรางระบายน้ำ ค.ส.ล ขนาด 0.50x0.15 ม. ความยาวไม่น้อยกว่า 1,544.00 ม.
- วางท่อ ค.ส.ล. ชั้น 3 ขนาด 0.60 ม. ความยาวไม่น้อยกว่า 1,620.00 ม.
- วางท่อ ค.ส.ล. ชั้น 3 ขนาด 0.60 ม. ความยาวไม่น้อยกว่า 200.00 ม.
- บ่อพัก ค.ส.ล. MH-1 จำนวน 2 ลูก
- บ่อพัก ค.ส.ล. MH-2 จำนวน 13 ลูก
- บ่อพัก ค.ส.ล. MH-3 จำนวน 125 ลูก
- ตีเส้นแบ่งท่อจราจร (THERMOPLASTIC) กว้าง 0.15 ม. พื้นที่ไม่น้อยกว่า 338.00 ตร.ม.
- รื้อถนนพร้อมติดตั้งใหม่ยกชุมชน (นำใยโซดเสริม) จำนวน 1 งาน

- รื้อผิวทอเบบซีเมนต์ (หนา 0.15 ม.) พื้นที่ไม่ต่ำกว่า 1,400.00 ตร.ม.
- รื้อท่อระบายน้ำ (ขนาดท่อ 0.60 ม.) ความยาว 185.00 ม.
- รื้อท่อระบายน้ำ (ขนาดท่อ 0.60 ม.) ความยาว 190.00 ม.
- รื้อบ่อพัก ค.ส.ล. เดิม (ขนาด 1.20x1.20 ม.) จำนวน 12 บ่อ
- รื้อบ่อพัก ค.ส.ล. เดิม (ขนาด 0.80x0.80 ม.) จำนวน 11 บ่อ
- รื้อชั้นวางเสริม (งานตัดดิน) พื้นที่ไม่ต่ำกว่า 2,853.00 ตร.ม.

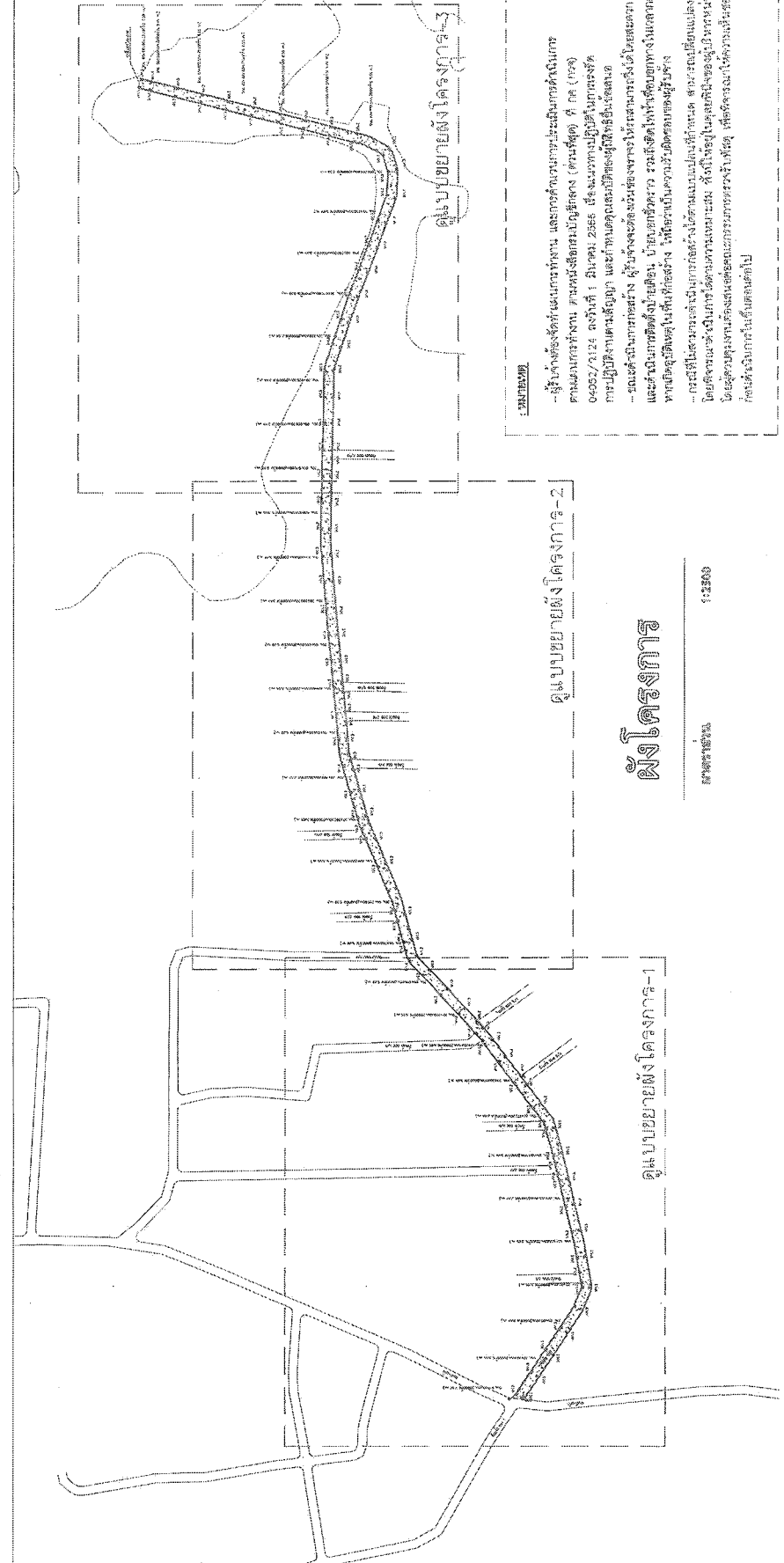

หมายเหตุ

- ผู้รับจ้างต้องดำเนินการถมดิน และก่อสร้างถนนพร้อมระบบระบายน้ำตามรายละเอียดของแบบ (ตามข้อ 2, 4, 8, 10, 11) ของแบบร่างก่อน ความเป็นสิริมงคลของโครงการ (ตามข้อ 1, 2, 3, 4, 5, 6, 7, 8, 9, 10, 11, 12, 13, 14, 15, 16, 17, 18, 19, 20) โดยปฏิบัติตามรายละเอียดของแบบ และทำงานอย่างมีประสิทธิภาพและถูกต้องตามข้อกำหนดของแบบ
- รายละเอียดการก่อสร้าง ผู้รับจ้างต้องปฏิบัติตามรายละเอียดของแบบและงานตามแบบที่แนบมา และดำเนินการก่อสร้างให้เรียบร้อยก่อนเปิดประมูล
- กรณีผู้รับจ้างไม่ปฏิบัติตามแบบที่แนบมา หรือดำเนินการก่อสร้างไม่ถูกต้องตามแบบที่แนบมา หรือผู้รับจ้างไม่ปฏิบัติตามแบบที่แนบมา หรือผู้รับจ้างไม่ปฏิบัติตามแบบที่แนบมา หรือผู้รับจ้างไม่ปฏิบัติตามแบบที่แนบมา

 <p>บริษัท ปานิช จำกัด พ.ศ. 2566</p>	<p>นางสาว ปานิช</p> <p>นางสาว ปานิช</p> <p>นางสาว ปานิช</p>
<p>นางสาว ปานิช</p> <p>นางสาว ปานิช</p>	<p>นางสาว ปานิช</p> <p>นางสาว ปานิช</p>
<p>นางสาว ปานิช</p> <p>นางสาว ปานิช</p>	<p>นางสาว ปานิช</p> <p>นางสาว ปานิช</p>
<p>นางสาว ปานิช</p>	<p>นางสาว ปานิช</p>
<p>นางสาว ปานิช</p>	<p>นางสาว ปานิช</p>
<p>นางสาว ปานิช</p>	<p>นางสาว ปานิช</p>
<p>นางสาว ปานิช</p>	<p>นางสาว ปานิช</p>
<p>นางสาว ปานิช</p>	<p>นางสาว ปานิช</p>
<p>นางสาว ปานิช</p>	<p>นางสาว ปานิช</p>
<p>นางสาว ปานิช</p>	<p>นางสาว ปานิช</p>
<p>นางสาว ปานิช</p>	<p>นางสาว ปานิช</p>

ขนาดหน้าดิน	หน้าดิน
หน้าดิน	หน้าดิน
หน้าดิน	หน้าดิน
หน้าดิน	หน้าดิน
หน้าดิน	หน้าดิน



กรมทรัพยากรน้ำบาดาล
กรมทรัพยากรน้ำบาดาล
กรมทรัพยากรน้ำบาดาล

ผู้อำนวยการศูนย์ปฏิบัติการ
กรมทรัพยากรน้ำบาดาล
กรมทรัพยากรน้ำบาดาล

นายแพทย์ อดิศักดิ์
กรมทรัพยากรน้ำบาดาล
กรมทรัพยากรน้ำบาดาล

นายแพทย์ อดิศักดิ์
กรมทรัพยากรน้ำบาดาล
กรมทรัพยากรน้ำบาดาล

นายแพทย์ อดิศักดิ์
กรมทรัพยากรน้ำบาดาล
กรมทรัพยากรน้ำบาดาล

นายแพทย์ อดิศักดิ์
กรมทรัพยากรน้ำบาดาล
กรมทรัพยากรน้ำบาดาล

นายแพทย์ อดิศักดิ์
กรมทรัพยากรน้ำบาดาล
กรมทรัพยากรน้ำบาดาล

นายแพทย์ อดิศักดิ์
กรมทรัพยากรน้ำบาดาล
กรมทรัพยากรน้ำบาดาล

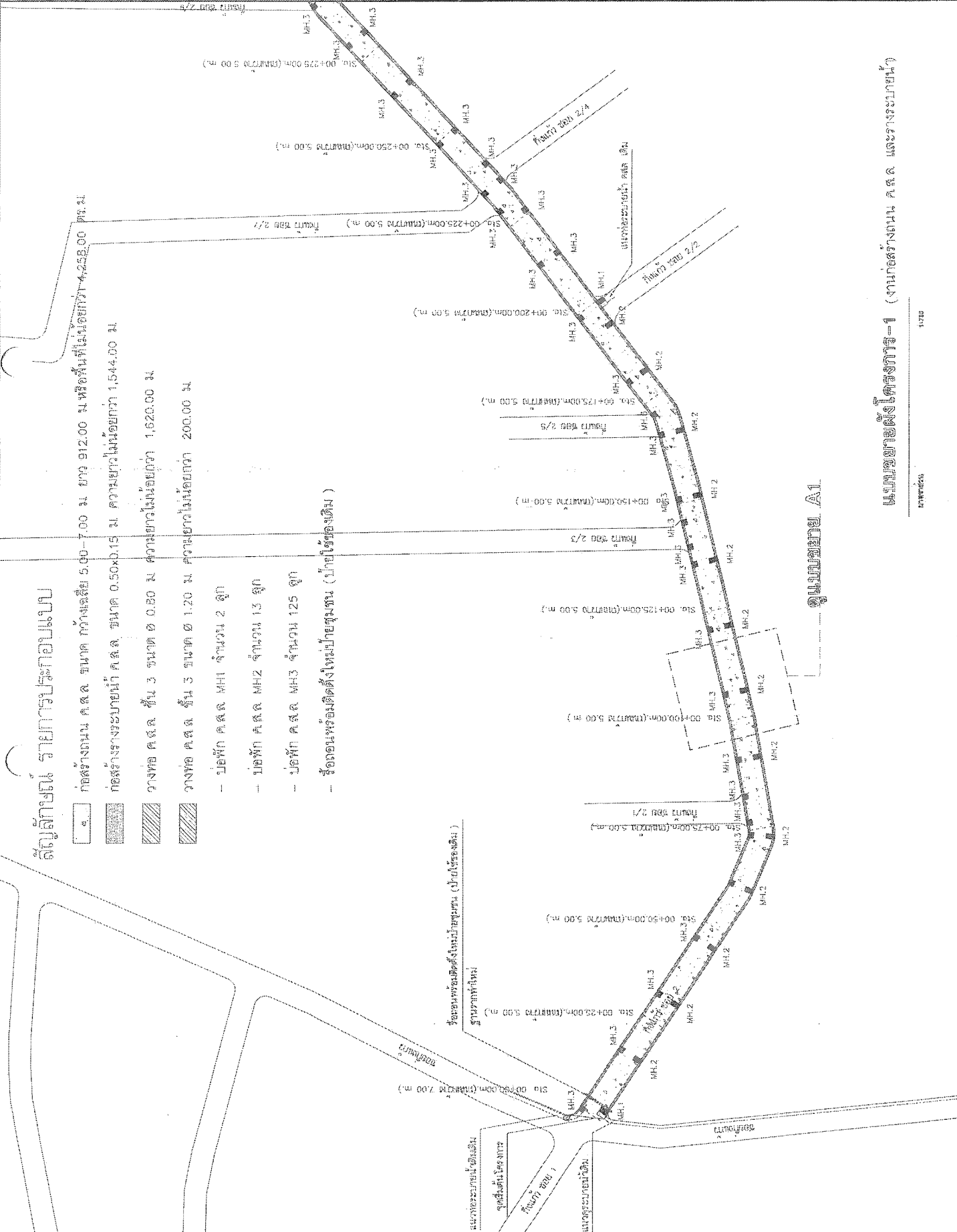

สัญลักษณ์รายการประกอบแบบ

- ก่อสร้างถนน ค.ส.ล. ขนาด กว้างเฉลี่ย 5.00-7.00 ม. ยาว 912.00 ม. หรือพื้นที่ไม่น้อยกว่า 4,258.00 ตร.ม.
- ▨ ก่อสร้างรางระบายน้ำ ค.ส.ล. ขนาด 0.50x0.15 ม. ความยาวไม่น้อยกว่า 1,544.00 ม.
- ▨ วางท่อ ค.ส.ล. ชั้น 3 ขนาด ๑.๐๒๐ ม. ความยาวไม่น้อยกว่า 1,620.00 ม.
- ▨ วางท่อ ค.ส.ล. ชั้น 5 ขนาด ๑.๒๐ ม. ความยาวไม่น้อยกว่า 200.00 ม.
- บ่อพัก ค.ส.ล. MH.1 จำนวน 2 ลูก
- บ่อพัก ค.ส.ล. MH.2 จำนวน 13 ลูก
- บ่อพัก ค.ส.ล. MH.3 จำนวน 125 ลูก
- รั้วคอนกรีตริมที่ดินใหม่ป้ายชุมชน (ป้ายใช้ของเดิม)

แบบขยายผังโครงการ-1 (งานก่อสร้างถนน ค.ส.ล. และวางรางระบายน้ำ)

ขนาดแผ่น 1:200



กรมทรัพยากรธรรมชาติและสิ่งแวดล้อม
กรมโยธาธิการและผังเมือง

โครงการ
ปรับปรุงระบบระบายน้ำ
พื้นที่ตำบลท่าทราย อำเภอเมือง
จังหวัดนนทบุรี

สัญญาจ้างที่ปรึกษา
ที่ ๓๒๖/๒๕๖๓ ส.ค.บ.ค.บ.
กรมโยธาธิการและผังเมือง

วิศวกร
นาย ธีรภัทร ธีรภัทร
นาย ธีรภัทร ธีรภัทร

สถาปนิก
นาย ธีรภัทร ธีรภัทร
นาย ธีรภัทร ธีรภัทร

ผู้ควบคุม
นาย ธีรภัทร ธีรภัทร
นาย ธีรภัทร ธีรภัทร

ผู้ตรวจ
นาย ธีรภัทร ธีรภัทร
นาย ธีรภัทร ธีรภัทร

ผู้ตรวจ
นาย ธีรภัทร ธีรภัทร
นาย ธีรภัทร ธีรภัทร

ผู้ตรวจ
นาย ธีรภัทร ธีรภัทร
นาย ธีรภัทร ธีรภัทร

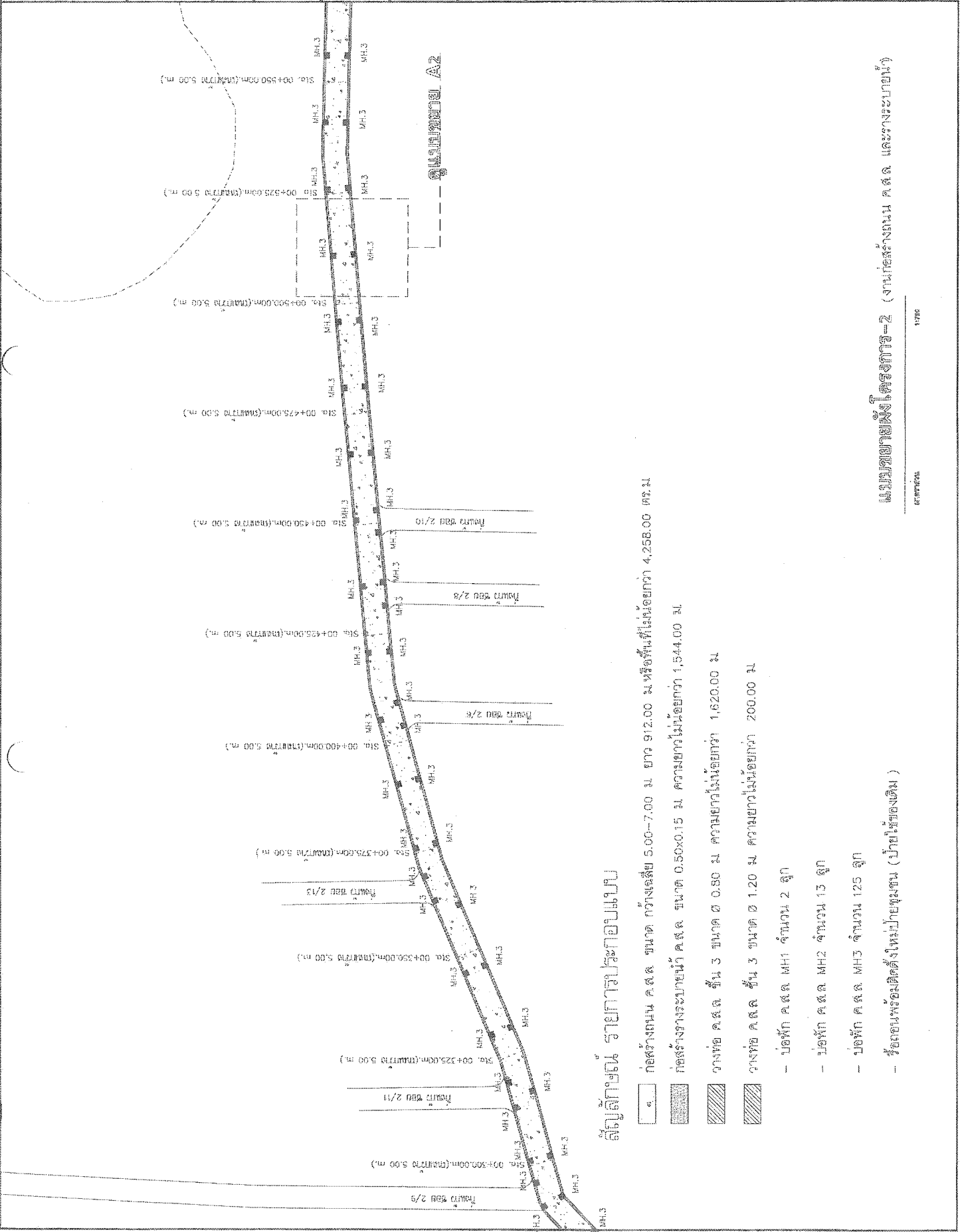

สัญลักษณ์รายการประกอบแบบ

- ก่อสร้างถนน ค.ส.ล. ขนาด กว้างเฉลี่ย 5.00-7.00 ม. ยาว 912.00 ม. หรือพื้นที่ไม่น้อยกว่า 4,258.00 ตร.ม.
- ก่อสร้างวางระบบน้ำ ค.ส.ล. ขนาด 0.50x0.15 ม. ความยาวไม่น้อยกว่า 1,544.00 ม.
- วางท่อ ค.ส.ล. ชั้น 3 ขนาด ๑ 0.50 ม. ความยาวไม่น้อยกว่า 1,620.00 ม.
- วางท่อ ค.ส.ล. ชั้น 3 ขนาด ๑ 1.20 ม. ความยาวไม่น้อยกว่า 200.00 ม.
- บ่อพัก ค.ส.ล. MH1 จำนวน 2 ลูก
- บ่อพัก ค.ส.ล. MH2 จำนวน 13 ลูก
- บ่อพัก ค.ส.ล. MH3 จำนวน 125 ลูก
- ฝายกั้นหรือติดตั้งใหม่ปากชุมชน (ปากน้ำคลองเดิม)

แบบขยายผังโครงการ-2 (งานก่อสร้างถนน ค.ส.ล. และวางระบบภายใน)



บริษัท/หน่วยงาน: น.ร. 2558	ประเภท: (ระบุประเภทงาน)
ชื่อโครงการ: (ระบุชื่อโครงการ)	พื้นที่: (ระบุพื้นที่)
ผู้จัดทำ: (ระบุชื่อผู้จัดทำ)	วันที่: (ระบุวันที่)
ผู้ตรวจสอบ: (ระบุชื่อผู้ตรวจสอบ)	ตำแหน่ง: (ระบุตำแหน่ง)
ผู้อนุมัติ: (ระบุชื่อผู้อนุมัติ)	ตำแหน่ง: (ระบุตำแหน่ง)
ชื่อโครงการ: (ระบุชื่อโครงการ)	พื้นที่: (ระบุพื้นที่)
ผู้จัดทำ: (ระบุชื่อผู้จัดทำ)	วันที่: (ระบุวันที่)
ผู้ตรวจสอบ: (ระบุชื่อผู้ตรวจสอบ)	ตำแหน่ง: (ระบุตำแหน่ง)
ผู้อนุมัติ: (ระบุชื่อผู้อนุมัติ)	ตำแหน่ง: (ระบุตำแหน่ง)
ชื่อโครงการ: (ระบุชื่อโครงการ)	พื้นที่: (ระบุพื้นที่)
ผู้จัดทำ: (ระบุชื่อผู้จัดทำ)	วันที่: (ระบุวันที่)
ผู้ตรวจสอบ: (ระบุชื่อผู้ตรวจสอบ)	ตำแหน่ง: (ระบุตำแหน่ง)
ผู้อนุมัติ: (ระบุชื่อผู้อนุมัติ)	ตำแหน่ง: (ระบุตำแหน่ง)
ชื่อโครงการ: (ระบุชื่อโครงการ)	พื้นที่: (ระบุพื้นที่)
ผู้จัดทำ: (ระบุชื่อผู้จัดทำ)	วันที่: (ระบุวันที่)
ผู้ตรวจสอบ: (ระบุชื่อผู้ตรวจสอบ)	ตำแหน่ง: (ระบุตำแหน่ง)
ผู้อนุมัติ: (ระบุชื่อผู้อนุมัติ)	ตำแหน่ง: (ระบุตำแหน่ง)
ชื่อโครงการ: (ระบุชื่อโครงการ)	พื้นที่: (ระบุพื้นที่)
ผู้จัดทำ: (ระบุชื่อผู้จัดทำ)	วันที่: (ระบุวันที่)
ผู้ตรวจสอบ: (ระบุชื่อผู้ตรวจสอบ)	ตำแหน่ง: (ระบุตำแหน่ง)
ผู้อนุมัติ: (ระบุชื่อผู้อนุมัติ)	ตำแหน่ง: (ระบุตำแหน่ง)
ชื่อโครงการ: (ระบุชื่อโครงการ)	พื้นที่: (ระบุพื้นที่)
ผู้จัดทำ: (ระบุชื่อผู้จัดทำ)	วันที่: (ระบุวันที่)
ผู้ตรวจสอบ: (ระบุชื่อผู้ตรวจสอบ)	ตำแหน่ง: (ระบุตำแหน่ง)
ผู้อนุมัติ: (ระบุชื่อผู้อนุมัติ)	ตำแหน่ง: (ระบุตำแหน่ง)
ชื่อโครงการ: (ระบุชื่อโครงการ)	พื้นที่: (ระบุพื้นที่)
ผู้จัดทำ: (ระบุชื่อผู้จัดทำ)	วันที่: (ระบุวันที่)
ผู้ตรวจสอบ: (ระบุชื่อผู้ตรวจสอบ)	ตำแหน่ง: (ระบุตำแหน่ง)
ผู้อนุมัติ: (ระบุชื่อผู้อนุมัติ)	ตำแหน่ง: (ระบุตำแหน่ง)

สัญลักษณ์ รายละเอียดรูปแบบ

- ก่อสร้างถนน ค.ส.ล ขนาด กว้างเฉลี่ย 5.00-7.00 ม. ยาว 912.00 ม. หรือพื้นที่ไม่น้อยกว่า 4,258.00 ตร.ม
- ▨ ก่อสร้างรางระบายน้ำ ค.ส.ล ขนาด 0.50x0.15 ม. ความยาวไม่น้อยกว่า 1,544.00 ม
- ▨ งานท่อ ค.ส.ล ชั้น 3 ขนาด ๑ 0.80 ม. ความยาวไม่น้อยกว่า 1,620.00 ม
- ▨ งานท่อ ค.ส.ล ชั้น 3 ขนาด ๑ 1.20 ม. ความยาวไม่น้อยกว่า 200.00 ม
- วัสดุรองพื้นทาง บดอัดแน่นไม่น้อยกว่า 85% MODIFIED PROCTOR DENSITY ความยาว 200.00 ม. ความกว้างถนน 5.00 ม. ใช้ปริมาณหินคลุก ๑๐ ม^๓. (หลังฝน)
- บ่อพัก ค.ส.ล. MH1 จำนวน 2 ลูก
- บ่อพัก ค.ส.ล. MH2 จำนวน 13 ลูก
- บ่อพัก ค.ส.ล. MH3 จำนวน 125 ลูก
- วัสดุถมพร้อมติดตั้งใหม่ปริมาณตาม (บ่งชี้ตรงจุด)

Sta. 00+700.00m ถึง Sta. 00+900.00m
 ริมดินยกกระจัดถนน สูง 0.50 - 0.80 ม.

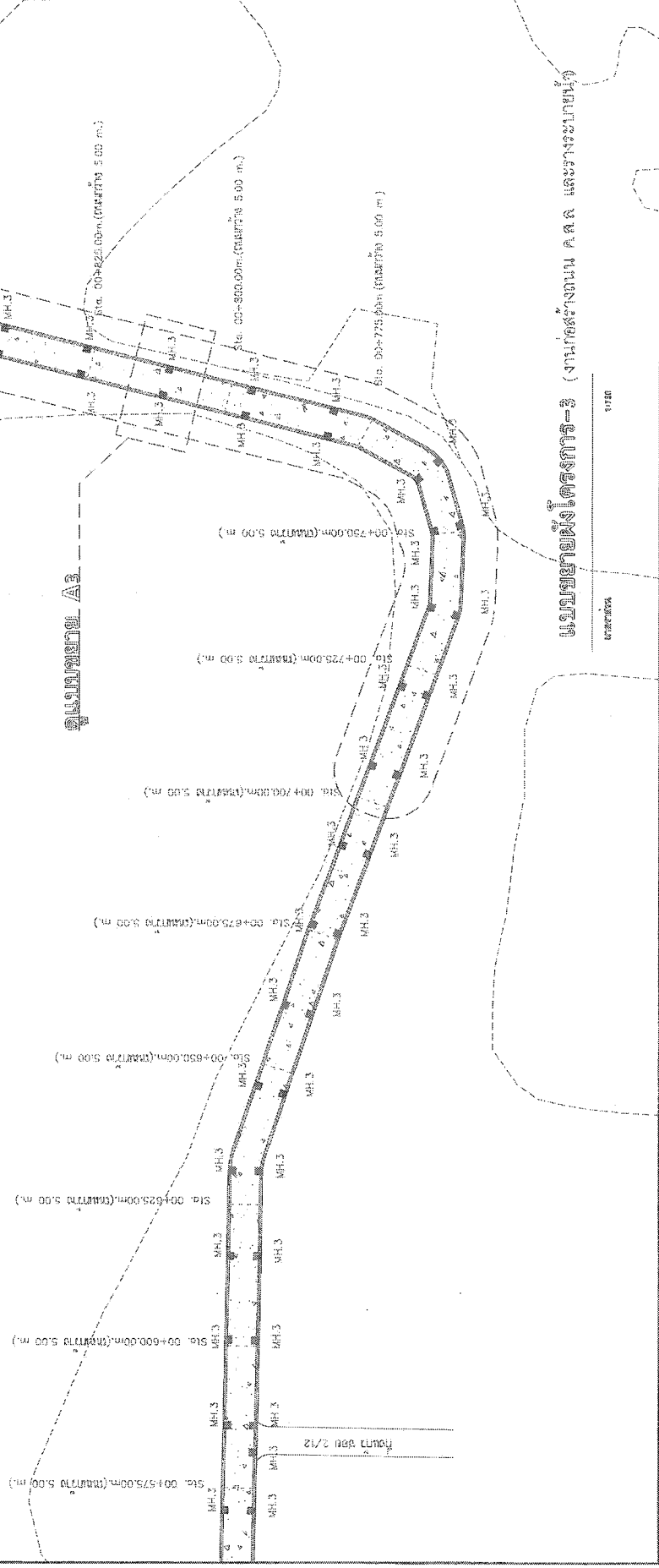

แบบขยายผังโครงการ-3 (งานก่อสร้างถนน ค.ส.ล และรางระบายน้ำ)

วันที่: ๒๕/๐๖/๒๕๖๕

หน้า: 2-04



กรมอนามัย กระทรวงสาธารณสุข
กรมส่งเสริมและบำรุงรักษา
กองสาธารณสุขและสิ่งแวดล้อม
แผนกสุขาภิบาล

ชื่อโครงการ	โครงการก่อสร้างระบบบำบัดน้ำเสียชุมชนตำบลบ้านไร่ อำเภอบ้านไร่ จังหวัดอุทัยธานี
เลขที่สัญญา	สป.บ./ส.บ./ค.บ. ๖๖๖๖-๒
วันที่อนุมัติ	๑๕/๐๘/๖๕
วันที่เปิดประมูล	๑๗/๐๘/๖๕
วันที่เริ่มงาน	๑๗/๐๘/๖๕
วันที่รับมอบงาน	๑๗/๐๘/๖๕
วันที่ส่งมอบงาน	๑๗/๐๘/๖๕
วันที่ปิดบัญชี	๑๗/๐๘/๖๕
วันที่ส่งมอบเอกสาร	๑๗/๐๘/๖๕
วันที่ส่งมอบเงิน	๑๗/๐๘/๖๕
วันที่ส่งมอบทรัพย์สิน	๑๗/๐๘/๖๕
วันที่ส่งมอบสิทธิ	๑๗/๐๘/๖๕
วันที่ส่งมอบอื่นๆ	
วันที่ส่งมอบทั้งหมด	๑๗/๐๘/๖๕
วันที่ส่งมอบสุดท้าย	๑๗/๐๘/๖๕
วันที่ส่งมอบครั้งสุดท้าย	๑๗/๐๘/๖๕
วันที่ส่งมอบครั้งสุดท้าย	๑๗/๐๘/๖๕
วันที่ส่งมอบครั้งสุดท้าย	๑๗/๐๘/๖๕
วันที่ส่งมอบครั้งสุดท้าย	๑๗/๐๘/๖๕
วันที่ส่งมอบครั้งสุดท้าย	๑๗/๐๘/๖๕
วันที่ส่งมอบครั้งสุดท้าย	๑๗/๐๘/๖๕
วันที่ส่งมอบครั้งสุดท้าย	๑๗/๐๘/๖๕
วันที่ส่งมอบครั้งสุดท้าย	๑๗/๐๘/๖๕

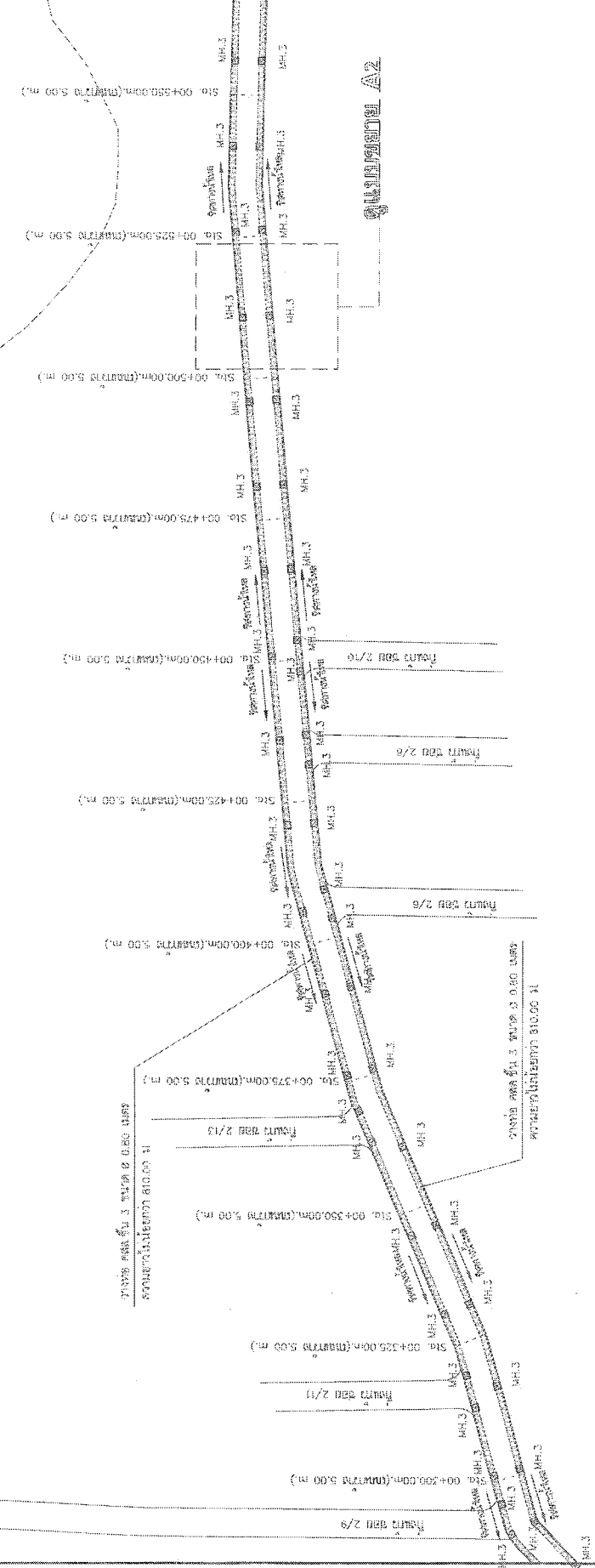

- ทางท่อ ค.ส.ล. 3 ขนาด ๑.๘๐ เมตร ความยาวไม่น้อยกว่า 1,620.00 ม.
- ▨ ทางท่อ ค.ส.ล. 3 ขนาด ๑.๒๐ เมตร ความยาวไม่น้อยกว่า 200.00 ม.
- บ่อพัก ค.ส.ล. MH1 จำนวน 2 บ่อ
- บ่อพัก ค.ส.ล. MH2 จำนวน 13 บ่อ (@ 15.00 ม.)
- บ่อพัก ค.ส.ล. MH3 จำนวน 125 บ่อ (@ 15.00 ม.)

หมายเหตุ : ตัวหนังสือตัดทอน ค.ส.ล. สามารถเปลี่ยนแบบลงมาใช้ได้ โดยพิจารณาความเหมาะสม

แบบขยายรังโครงการ-2 (งานวางท่อ ค.ส.ล. พร้อมบ่อพัก)



โครงการ : 1.20	แบบร่าง : 02-2556	ขนาด : 40	แผ่นที่ : 2-07
วันที่ : 15/11/2556	วันที่ : 15/11/2556	วันที่ : 15/11/2556	วันที่ : 15/11/2556

- วางท่อ ค.ส.ล. ชั้น 3 ขนาด ๑.๒๐ เมตร ความยาวในข้อชัก 1,620.00 ม.
- ▨ วางท่อ ค.ส.ล. ชั้น 3 ขนาด ๑.20 เมตร ความยาวในข้อชัก 200.00 ม.
- บดหัก ค.ส.ล. MH1 จำนวน 2 ลูก
- บดหัก ค.ส.ล. MH2 จำนวน 13 ลูก (๑ 15.00 ๙)
- บดหัก ค.ส.ล. MH3 จำนวน 125 ลูก (๑ 15.00 ๙)

หมายเหตุ : ตำแหน่งบดหัก ค.ส.ล. สามารถเปลี่ยนแปลงแก้ไขได้
โดยพิจารณาตำแหน่งการติดตั้งท่อประปา

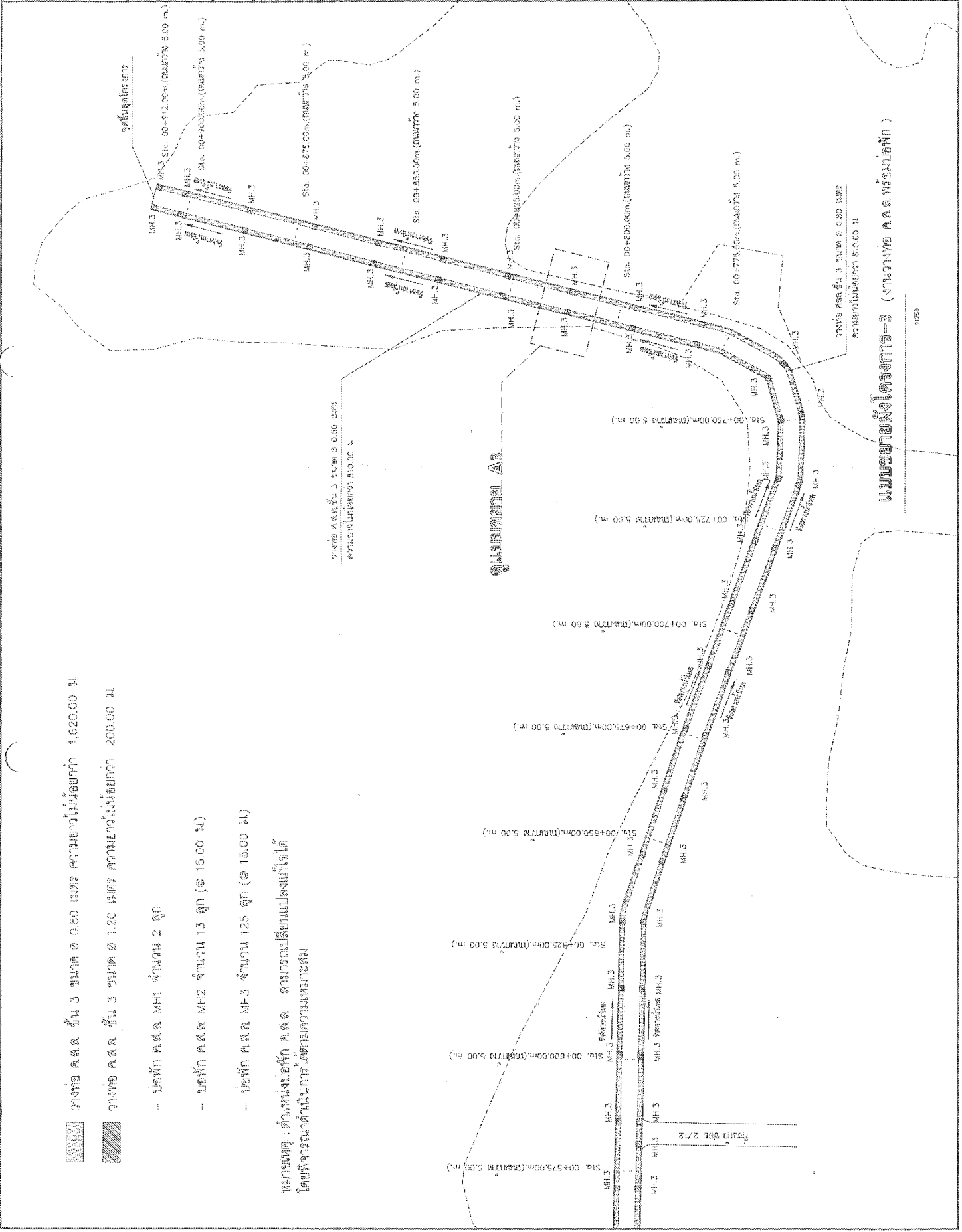

แบบขยายผังโครงการ-3 (งานวางท่อ ค.ส.ล. พร้อมบดหัก)



REPUBLIC OF INDONESIA

DEPARTMENT OF
NATURAL RESOURCES AND ENVIRONMENTAL
CONSERVATION

GENERAL DIRECTORATE
OF NATURAL RESOURCES AND ENVIRONMENTAL
CONSERVATION

STATE SECRETARY
GENERAL DIRECTORATE
OF NATURAL RESOURCES AND ENVIRONMENTAL
CONSERVATION

DEPUTY STATE SECRETARY
GENERAL DIRECTORATE
OF NATURAL RESOURCES AND ENVIRONMENTAL
CONSERVATION

SECRETARY
GENERAL DIRECTORATE
OF NATURAL RESOURCES AND ENVIRONMENTAL
CONSERVATION

DEPUTY SECRETARY
GENERAL DIRECTORATE
OF NATURAL RESOURCES AND ENVIRONMENTAL
CONSERVATION

DEPUTY SECRETARY
GENERAL DIRECTORATE
OF NATURAL RESOURCES AND ENVIRONMENTAL
CONSERVATION

DEPUTY SECRETARY
GENERAL DIRECTORATE
OF NATURAL RESOURCES AND ENVIRONMENTAL
CONSERVATION

DEPUTY SECRETARY
GENERAL DIRECTORATE
OF NATURAL RESOURCES AND ENVIRONMENTAL
CONSERVATION

DEPUTY SECRETARY
GENERAL DIRECTORATE
OF NATURAL RESOURCES AND ENVIRONMENTAL
CONSERVATION

DEPUTY SECRETARY
GENERAL DIRECTORATE
OF NATURAL RESOURCES AND ENVIRONMENTAL
CONSERVATION

DEPUTY SECRETARY
GENERAL DIRECTORATE
OF NATURAL RESOURCES AND ENVIRONMENTAL
CONSERVATION

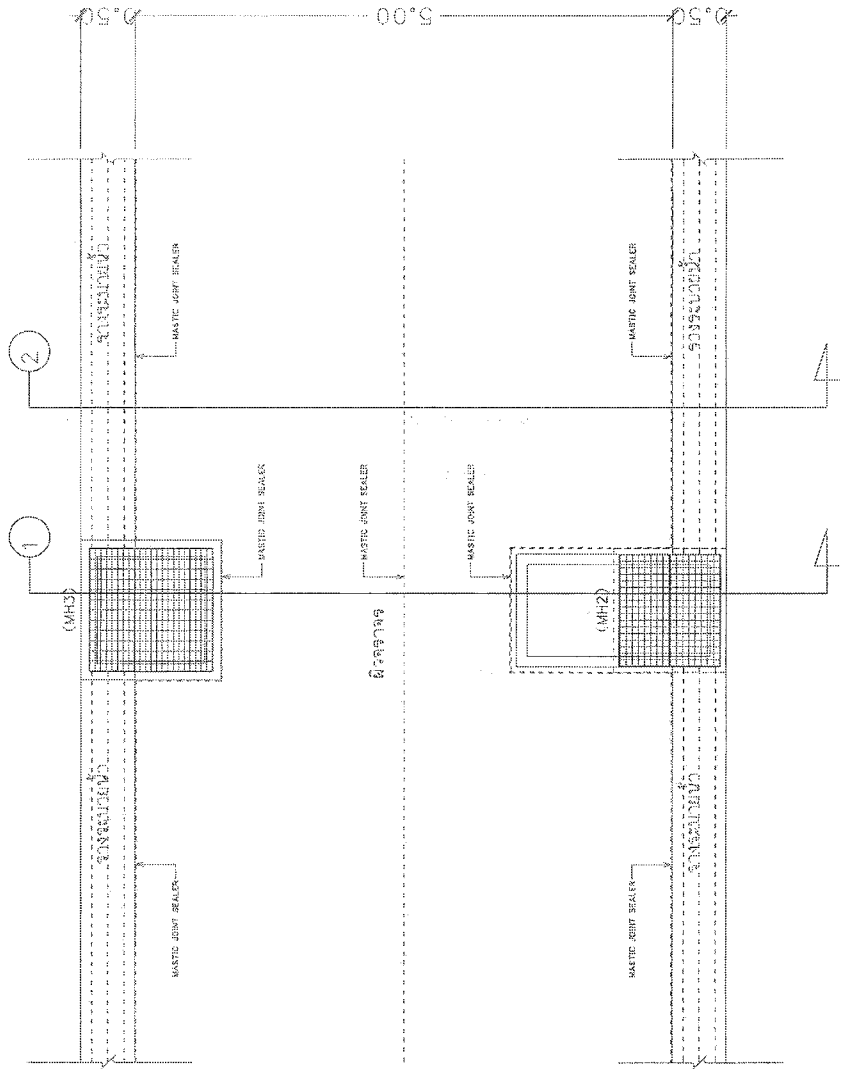

Figure A1

1:40

1:40



กรมทรัพยากรธรรมชาติและสิ่งแวดล้อม

กรมโยธาธิการและผังเมือง
กรมการช่างโยธา
กรมการช่างโยธา

กรมการช่างโยธา
กรมการช่างโยธา

กรมการช่างโยธา
กรมการช่างโยธา

กรมการช่างโยธา
กรมการช่างโยธา

กรมการช่างโยธา
กรมการช่างโยธา

กรมการช่างโยธา
กรมการช่างโยธา

กรมการช่างโยธา
กรมการช่างโยธา

กรมการช่างโยธา
กรมการช่างโยธา

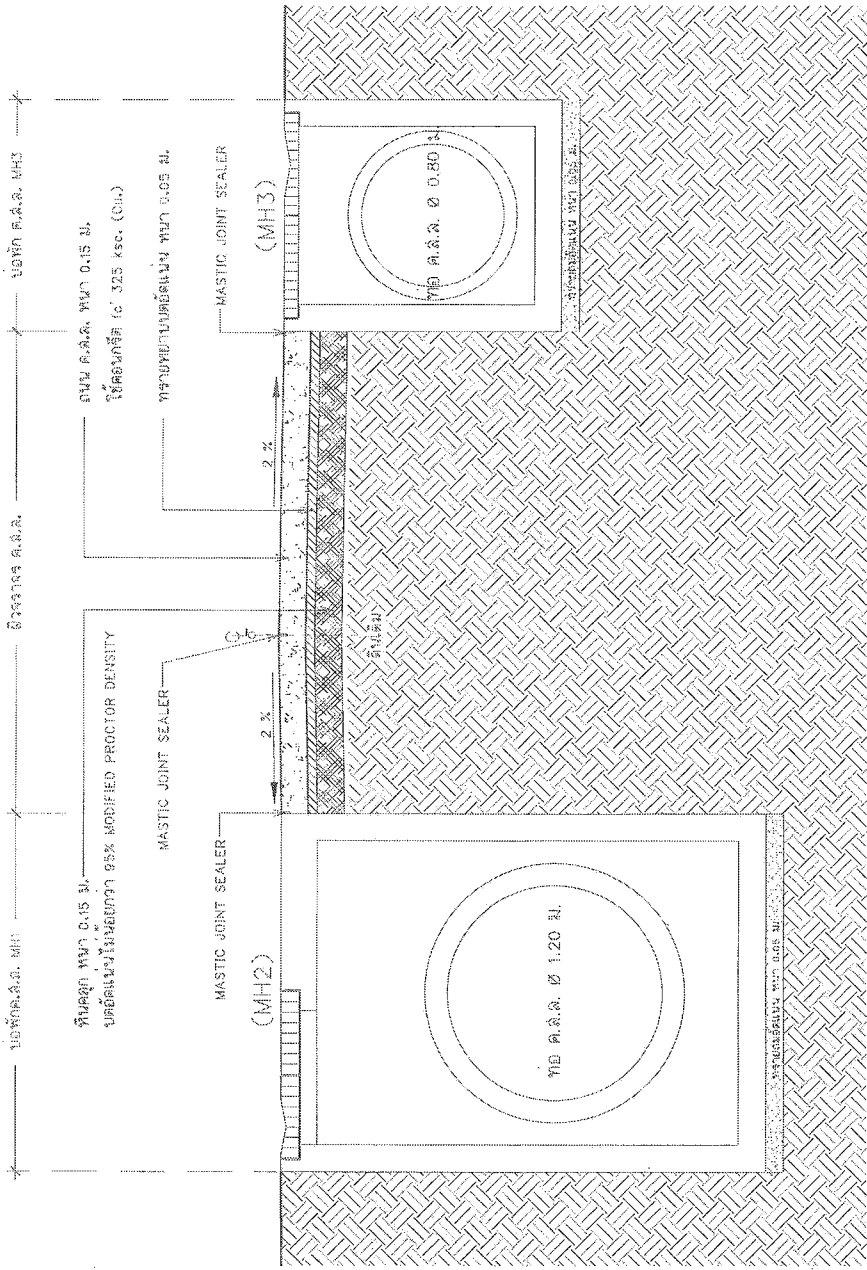

รูปตัดขยายแบบ 1
1:10



เน.ค.ท. เลขที่ ๒๕๖๖
 ๒๕๖๖
 ๒๕๖๖
 ๒๕๖๖

๒๕๖๖
 ๒๕๖๖

๒๕๖๖
 ๒๕๖๖

๒๕๖๖
 ๒๕๖๖

๒๕๖๖
 ๒๕๖๖

๒๕๖๖
 ๒๕๖๖

๒๕๖๖
 ๒๕๖๖

๒๕๖๖
 ๒๕๖๖

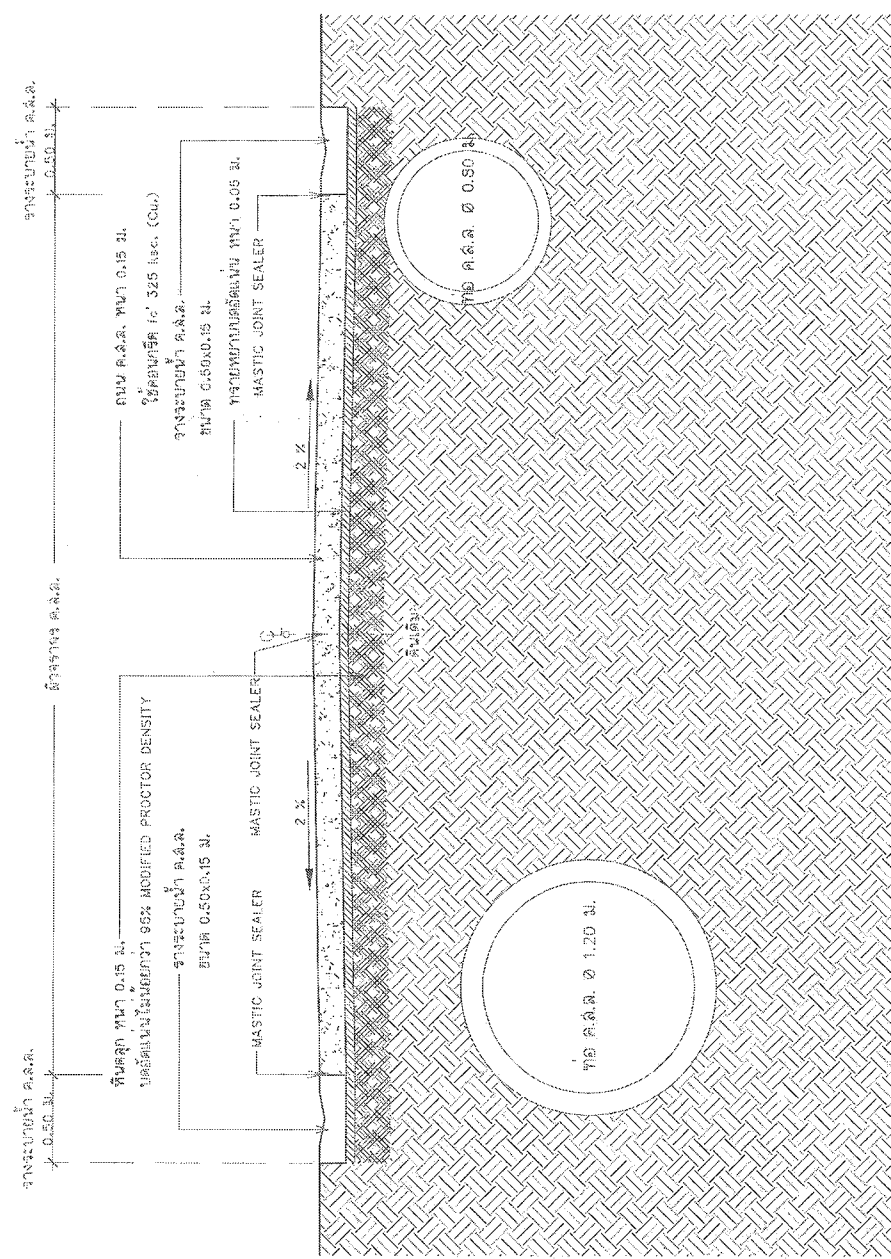

รูปตัดขยาย ๒
 ๒:๑

๒:๑
 ๒:๑



12/10/2018 10:00 AM

PROJECT: ...
DRAWING: ...

DATE: ...

BY: ...

CHECKED BY: ...

APPROVED BY: ...

DATE: ...

SCALE: ...

PROJECT NO: ...

DATE: ...

BY: ...

CHECKED BY: ...

APPROVED BY: ...

DATE: ...

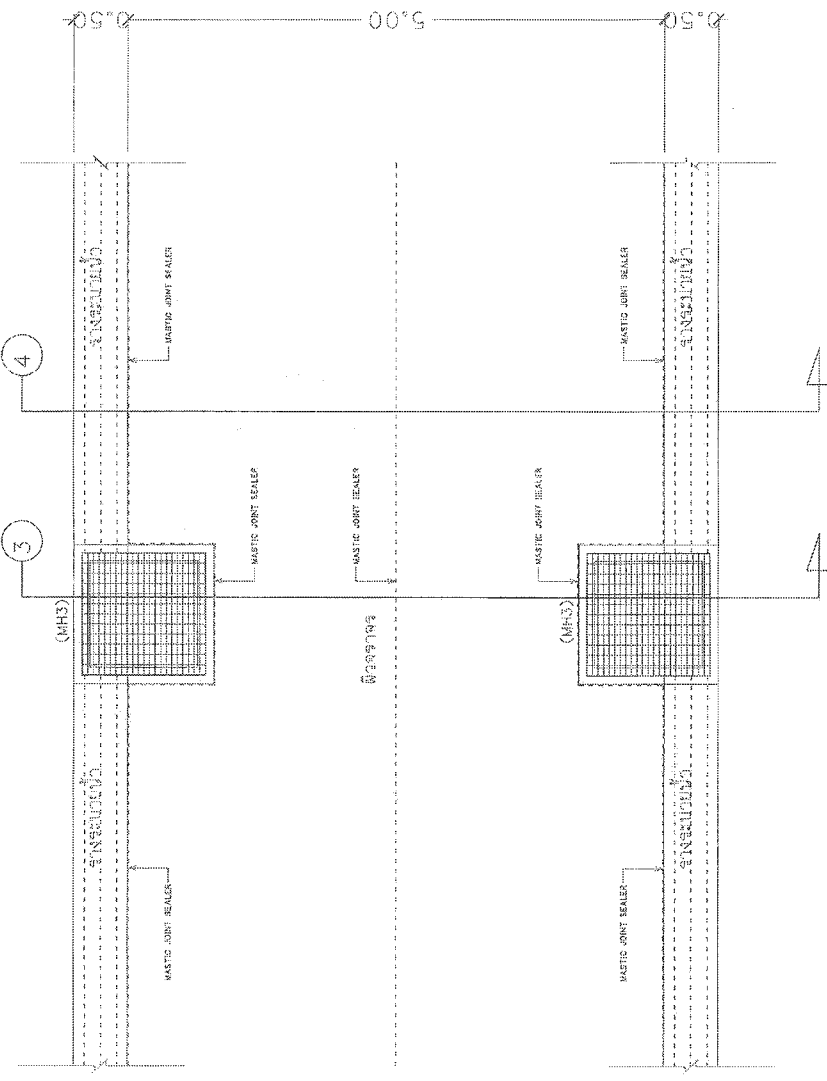

LETTER A2

1/20



ประเทศไทย พ.ศ. 2556

กรมทรัพยากรธรรมชาติและสิ่งแวดล้อม
 กระทรวงทรัพยากรธรรมชาติและสิ่งแวดล้อม
 กรุงเทพมหานคร 2

กรมโยธาธิการและผังเมือง
 กรุงเทพมหานคร

นาย *[Signature]*
 ผู้อำนวยการกองโยธา
 กรมโยธาธิการและผังเมือง

นาย *[Signature]*
 ผู้อำนวยการกองโยธา
 กรมโยธาธิการและผังเมือง

นาย *[Signature]*
 ผู้อำนวยการกองโยธา
 กรมโยธาธิการและผังเมือง

นาย *[Signature]*
 ผู้อำนวยการกองโยธา
 กรมโยธาธิการและผังเมือง

นาย *[Signature]*
 ผู้อำนวยการกองโยธา
 กรมโยธาธิการและผังเมือง

นาย *[Signature]*
 ผู้อำนวยการกองโยธา
 กรมโยธาธิการและผังเมือง

นาย *[Signature]*
 ผู้อำนวยการกองโยธา
 กรมโยธาธิการและผังเมือง

นาย *[Signature]*
 ผู้อำนวยการกองโยธา
 กรมโยธาธิการและผังเมือง

นาย *[Signature]*
 ผู้อำนวยการกองโยธา
 กรมโยธาธิการและผังเมือง

นาย *[Signature]*
 ผู้อำนวยการกองโยธา
 กรมโยธาธิการและผังเมือง

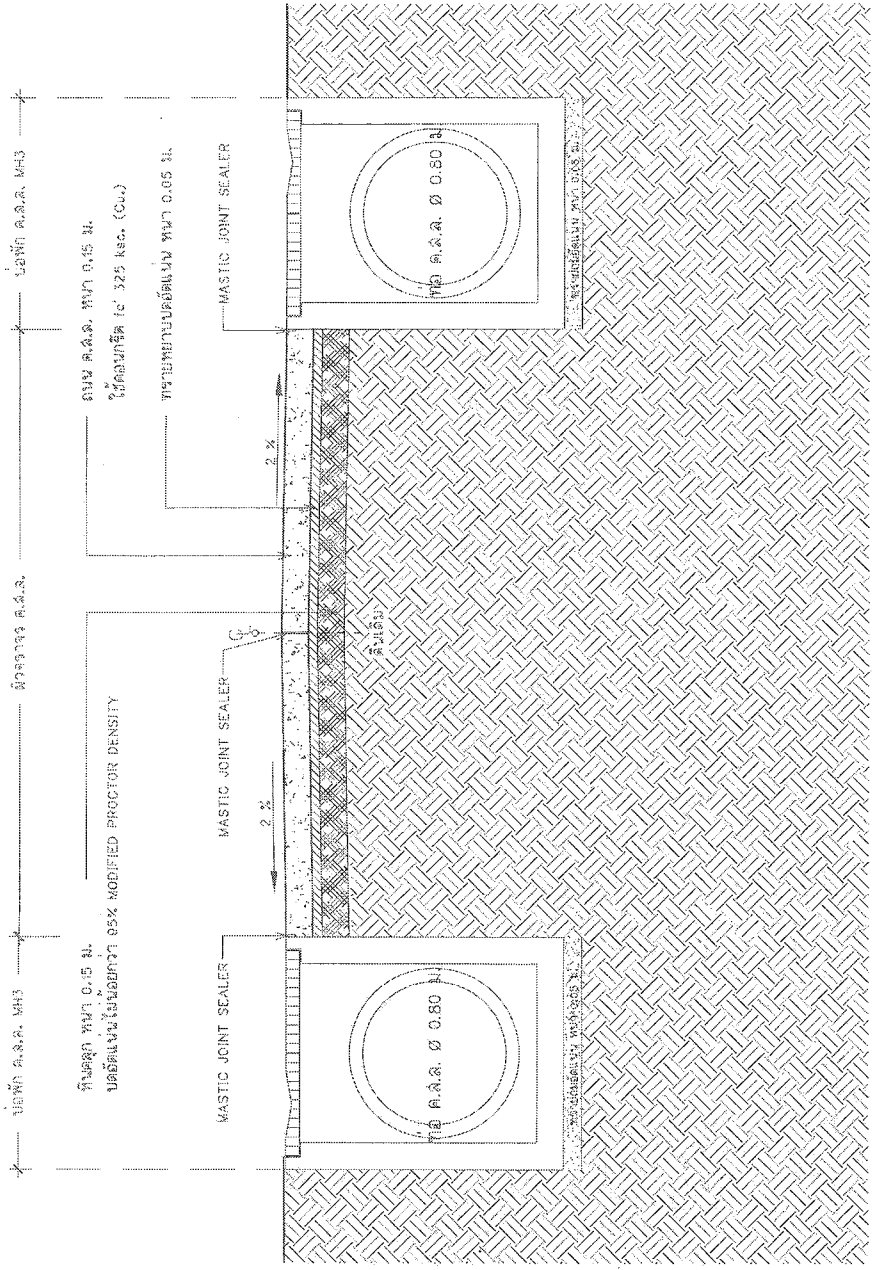

รูปตัดขยายแบบ 3
 ขนาด 1:20

นาย *[Signature]*
 ผู้อำนวยการกองโยธา
 กรมโยธาธิการและผังเมือง



กรมทรัพยากรธรรมชาติและสิ่งแวดล้อม
 กรมส่งเสริมการเกษตร
 กรมส่งเสริมการค้าระหว่างประเทศ
 กรมส่งเสริมการส่งออก
 กรมส่งเสริมการเกษตร

กรมส่งเสริมการค้าระหว่างประเทศ
 กรมส่งเสริมการส่งออก
 กรมส่งเสริมการเกษตร

กรมส่งเสริมการค้าระหว่างประเทศ
 กรมส่งเสริมการส่งออก
 กรมส่งเสริมการเกษตร

กรมส่งเสริมการค้าระหว่างประเทศ
 กรมส่งเสริมการส่งออก
 กรมส่งเสริมการเกษตร

กรมส่งเสริมการค้าระหว่างประเทศ
 กรมส่งเสริมการส่งออก
 กรมส่งเสริมการเกษตร

กรมส่งเสริมการค้าระหว่างประเทศ
 กรมส่งเสริมการส่งออก
 กรมส่งเสริมการเกษตร

กรมส่งเสริมการค้าระหว่างประเทศ
 กรมส่งเสริมการส่งออก
 กรมส่งเสริมการเกษตร

กรมส่งเสริมการค้าระหว่างประเทศ
 กรมส่งเสริมการส่งออก
 กรมส่งเสริมการเกษตร

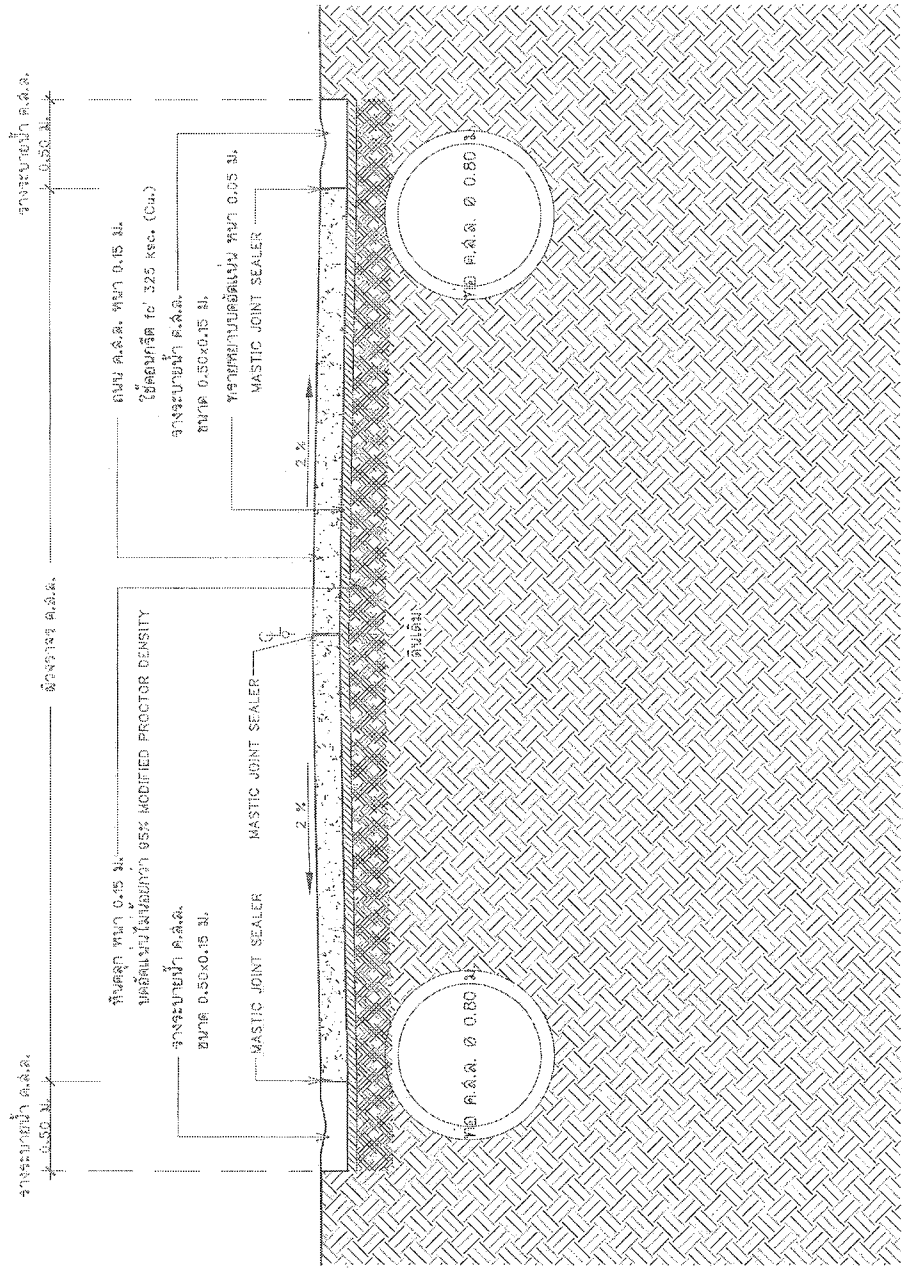

รูปตัดขยายงาน 4
 ขนาด 1:50



ประเทศไทย พ.ศ. 2566

กรมทรัพยากรธรรมชาติและสิ่งแวดล้อม
กรมโยธาธิการและผังเมือง
โครงการก่อสร้างทางหลวงหมายเลข 2 ช่วงที่ 3

สัญญาจ้างที่ปรึกษา
ฉบับที่ ๓๖๕๓๓ ๓๖๕๓๓ ๓๖๕๓๓

ผู้ว่าราชการจังหวัด
นายสุวิทย์ เกษมทองดี
ผู้อำนวยการโครงการ

ผู้แทน
นายสุวิทย์ เกษมทองดี
ผู้อำนวยการโครงการ

สถาปนิก

นายสมชาย งามวิจิตร
สถาปนิก

นายสมชาย งามวิจิตร
สถาปนิก

นายสมชาย งามวิจิตร
สถาปนิก

นายสมชาย งามวิจิตร
สถาปนิก

นายสมชาย งามวิจิตร
สถาปนิก

นายสมชาย งามวิจิตร
สถาปนิก

นายสมชาย งามวิจิตร
สถาปนิก

วันที่ ๑๐/๐๖/๒๕๖๖
หน้า ๒ จาก ๒ หน้า
เลขที่ ๓๖๕๓๓ ๓๖๕๓๓ ๓๖๕๓๓

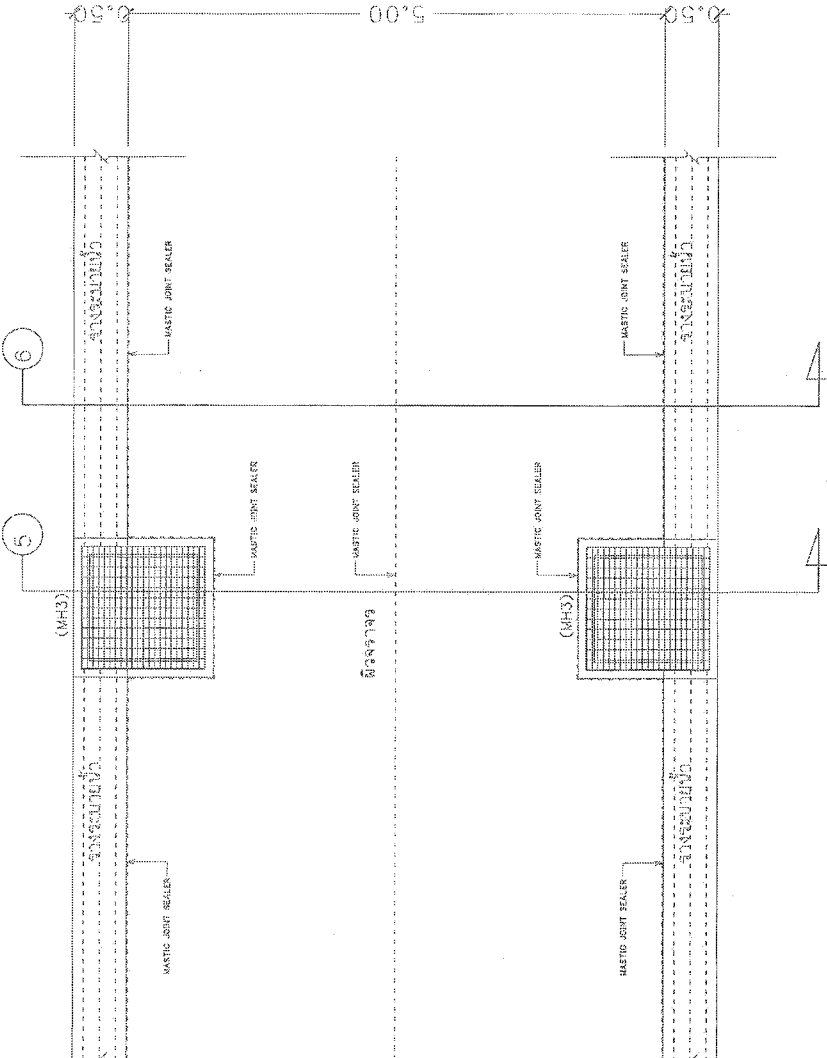

แบบขยาย A3

๓๖๕๓๓ ๓๖๕๓๓ ๓๖๕๓๓

๓๖๕๓๓

ยกระดับพื้นถนน ให้ยึดระดับที่ Sta.00+700 ม. (ผสมได้ให้เป็นระดับ 0.00 ม.)
 จาก Sta.00+700 ม. ... Sta.00+900 ม. มีรับระดับที่บดลงชั้นทาง ๐๐ ซม. (ผสม)
 (วัสดุที่ใช้รองชั้นทาง ใช้วัสดุที่ทำการรื้อถนนคอนกรีตเดิม และหินคลุกเดิมภายในพื้นที่ก่อสร้าง)



กรมโยธาธิการและผังเมือง พ.ศ. 2555

ประเภท
โครงการก่อสร้างอาคาร
ประเภทที่ 2 รหัส :

สถานที่ตั้ง
เลขที่โครงการก่อสร้าง :

ชื่อ
ชื่อโครงการก่อสร้าง :

ชื่อถนน
ชื่อโครงการก่อสร้าง :

ชื่อถนน
ชื่อโครงการก่อสร้าง :

ชื่อถนน
ชื่อโครงการก่อสร้าง :

ชื่อถนน
ชื่อโครงการก่อสร้าง :

ชื่อถนน
ชื่อโครงการก่อสร้าง :

ชื่อถนน
ชื่อโครงการก่อสร้าง :

ชื่อถนน
ชื่อโครงการก่อสร้าง :

ชื่อถนน
ชื่อโครงการก่อสร้าง :

ชื่อถนน
ชื่อโครงการก่อสร้าง :

ชื่อถนน
ชื่อโครงการก่อสร้าง :

ชื่อถนน
ชื่อโครงการก่อสร้าง :

ชื่อถนน
ชื่อโครงการก่อสร้าง :

ชื่อถนน
ชื่อโครงการก่อสร้าง :

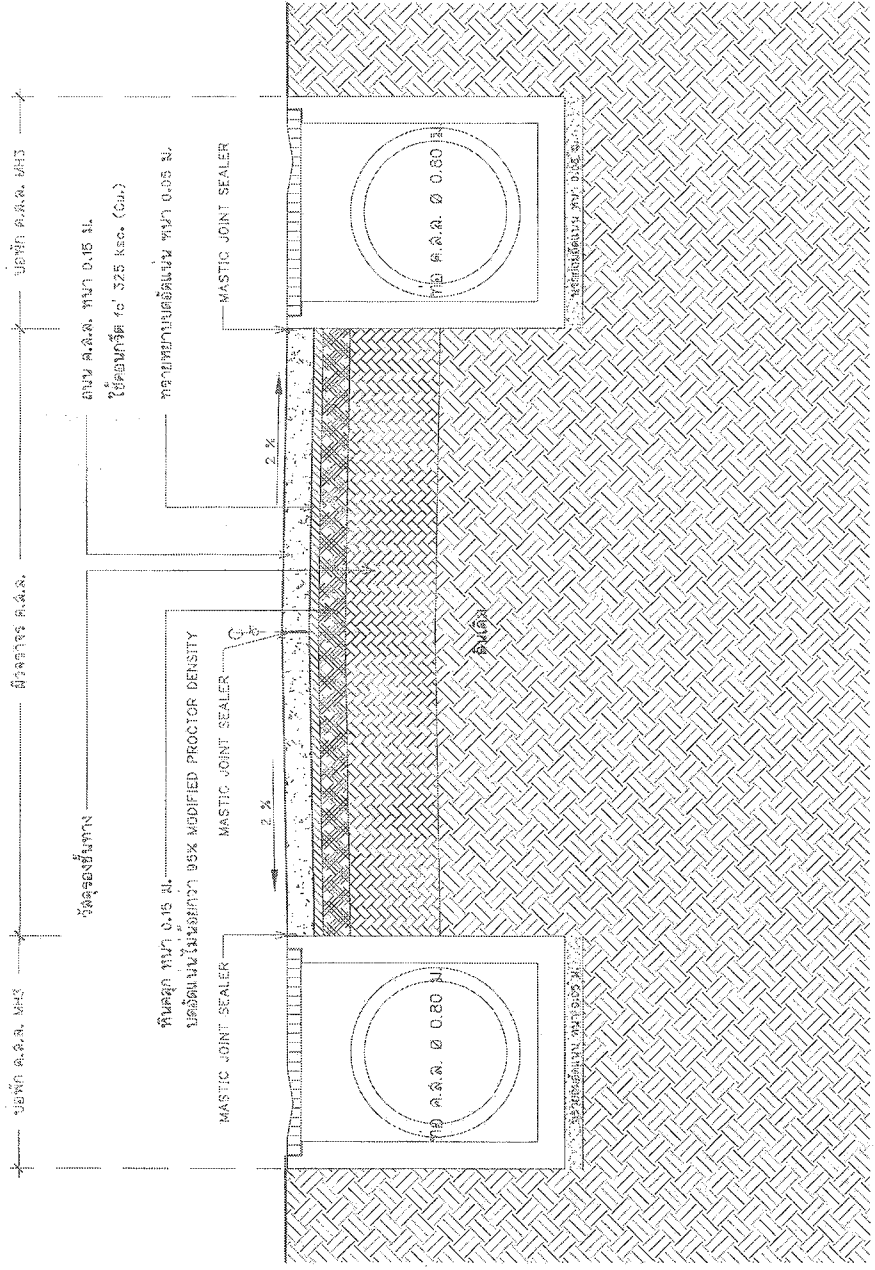

รูปตัดขยายถนน 5
มาตราส่วน 1:50



กรมโยธาธิการและผังเมือง กรุงเทพมหานคร พ.ศ. 2566

ประเภท: ...
วันที่: ...

ชื่อโครงการ: ...

ชื่อพื้นที่: ...

ชื่อถนน: ...

ชื่อซอย: ...

ชื่ออาคาร: ...

ชื่อช่าง: ...

ชื่อช่าง: ...

ชื่อช่าง: ...

ชื่อช่าง: ...

ชื่อช่าง: ...

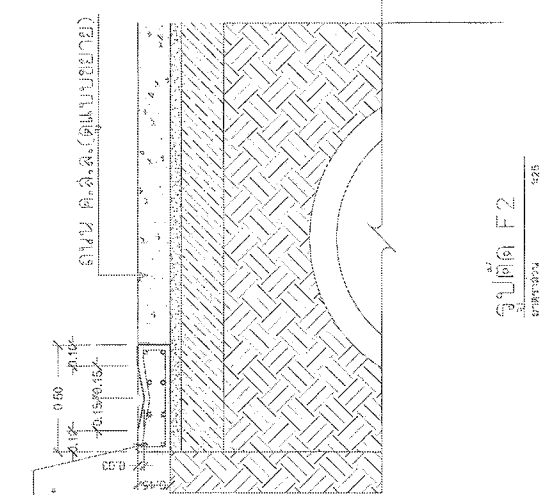

B-RB 9 mm.
U-RB 9 mm. @0.25m.

รูปตัด F2
ขนาด 1:25

รูปตัด X
ขนาด 1:25

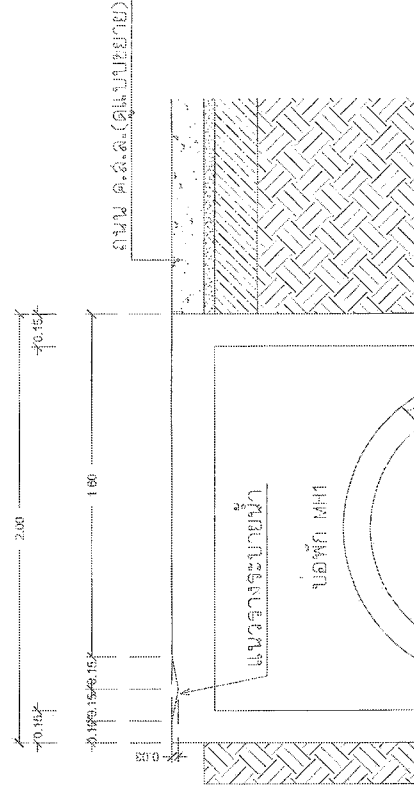
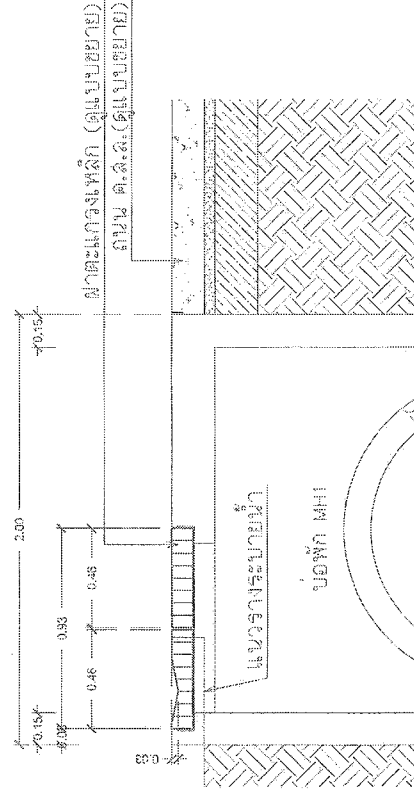

รูปตัด X
ขนาด 1:25

รูปตัด X1
ขนาด 1:25



กรมทรัพยากรธรรมชาติและสิ่งแวดล้อม พ.ศ. 2566

โครงการ...
...
...

ชื่อโครงการ...
...

ชื่อผู้จัดทำ...
...

ชื่อหน่วยงาน...
...

ชื่อพื้นที่...
...

ชื่อผู้จัดทำ...
...

ชื่อหน่วยงาน...
...

ชื่อพื้นที่...
...

ชื่อผู้จัดทำ...
...

ชื่อหน่วยงาน...
...

ชื่อพื้นที่...
...

ชื่อผู้จัดทำ...
...

ชื่อหน่วยงาน...
...

ชื่อพื้นที่...
...

ชื่อผู้จัดทำ...
...

ชื่อหน่วยงาน...
...

ชื่อพื้นที่...
...

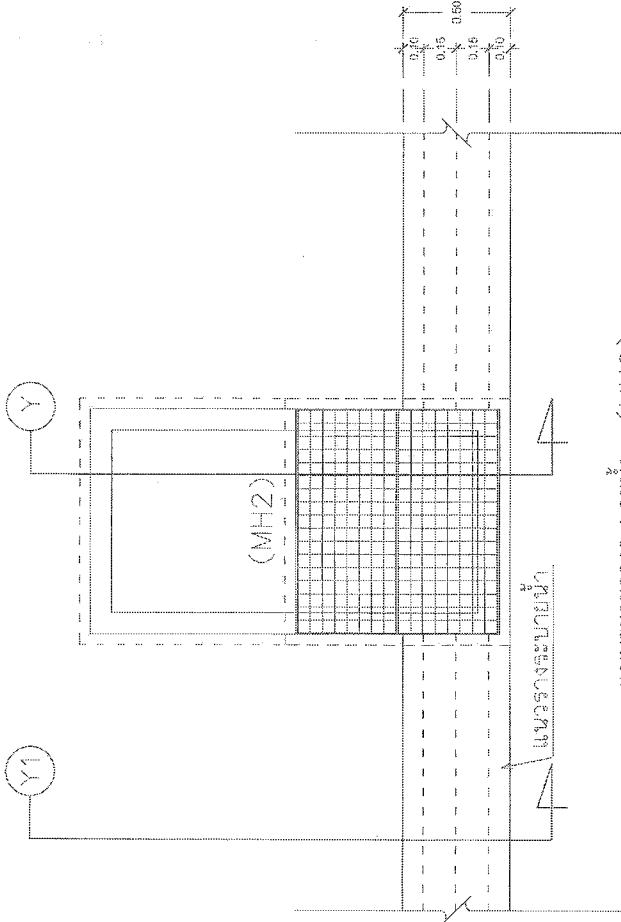

แบบแปลนรางระบายน้ำ (MH2)
ขนาดหน้ากว้าง 2.00

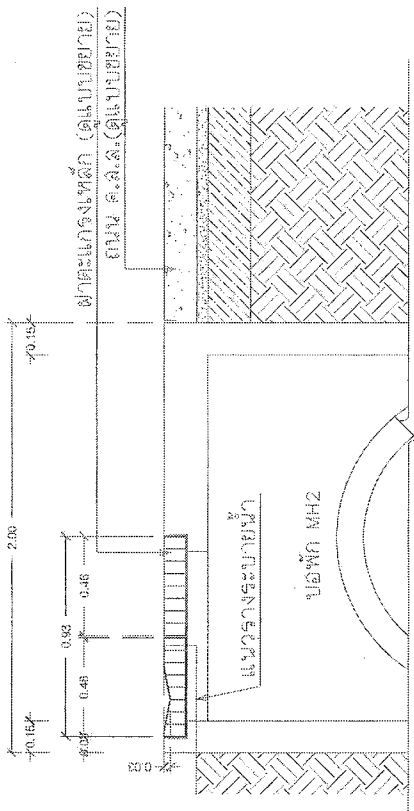

3-RB 3 มม.
U-RB 9 มม. @ 0.25m.

รูปตัด Y1

1/25

รูปตัด Y

1/25



กรมทรัพยากรธรรมชาติและสิ่งแวดล้อม พ.ศ. 2566

ประเภท: ...
เอกสาร: ...
วันที่: ...

ชื่อโครงการ: ...
ชื่อผู้จัดทำ: ...

ชื่อหน่วยงาน: ...
ตำแหน่ง: ...

ชื่อผู้ตรวจ: ...
ตำแหน่ง: ...

ชื่อผู้ประเมิน: ...
ตำแหน่ง: ...

ชื่อผู้ตรวจสอบ: ...
ตำแหน่ง: ...

ชื่อผู้ดำเนินการ: ...
ตำแหน่ง: ...

ชื่อผู้รับผิดชอบ: ...
ตำแหน่ง: ...

ชื่อผู้จัดทำ: ...
ตำแหน่ง: ...

ชื่อผู้ตรวจสอบ: ...
ตำแหน่ง: ...

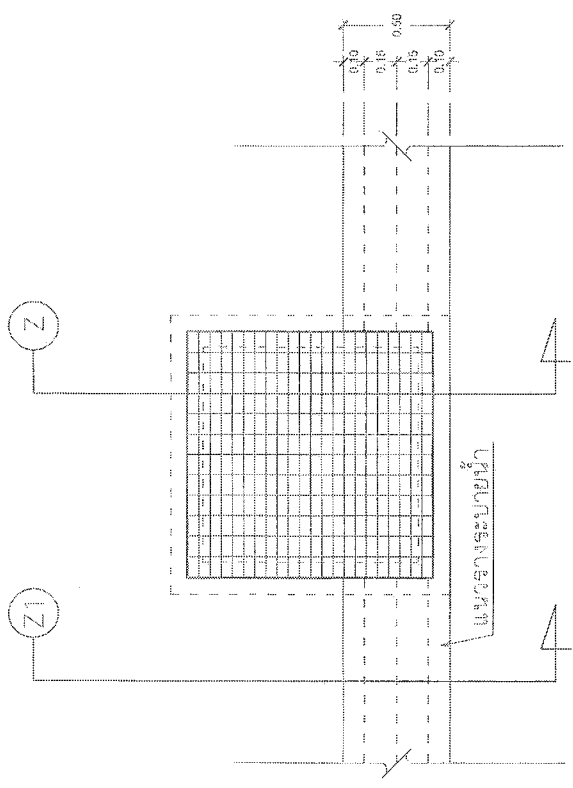

แบบแปลนระบบน้ำ (MH3)
ขนาด: 1:25

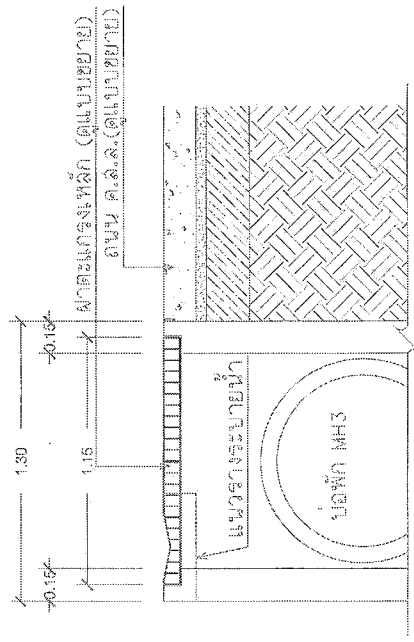

รูปตัด Z
ขนาด: 1:25

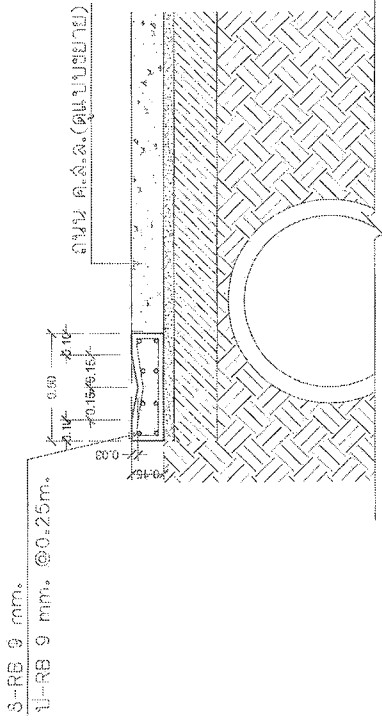

รูปตัด Z1
ขนาด: 1:25



ประเทศไทย พ.ศ. 2556

กรมทรัพยากรธรรมชาติและสิ่งแวดล้อม
กรมส่งเสริมการเกษตร
ศูนย์วิจัยและพัฒนาการเพาะปลูกพืชไร่
เชียงใหม่ 2 หมู่ที่ 1

กรมส่งเสริมการเกษตร
ศูนย์วิจัยและพัฒนาการเพาะปลูกพืชไร่
เชียงใหม่ 2 หมู่ที่ 1

นาย *[Signature]*
ผู้อำนวยการศูนย์วิจัยและพัฒนาการเพาะปลูกพืชไร่
เชียงใหม่ 2 หมู่ที่ 1

นาย *[Signature]*
ผู้อำนวยการศูนย์วิจัยและพัฒนาการเพาะปลูกพืชไร่
เชียงใหม่ 2 หมู่ที่ 1

นาย *[Signature]*
ผู้อำนวยการศูนย์วิจัยและพัฒนาการเพาะปลูกพืชไร่
เชียงใหม่ 2 หมู่ที่ 1

นาย *[Signature]*
ผู้อำนวยการศูนย์วิจัยและพัฒนาการเพาะปลูกพืชไร่
เชียงใหม่ 2 หมู่ที่ 1

นาย *[Signature]*
ผู้อำนวยการศูนย์วิจัยและพัฒนาการเพาะปลูกพืชไร่
เชียงใหม่ 2 หมู่ที่ 1

นาย *[Signature]*
ผู้อำนวยการศูนย์วิจัยและพัฒนาการเพาะปลูกพืชไร่
เชียงใหม่ 2 หมู่ที่ 1

นาย *[Signature]*
ผู้อำนวยการศูนย์วิจัยและพัฒนาการเพาะปลูกพืชไร่
เชียงใหม่ 2 หมู่ที่ 1

นาย *[Signature]*
ผู้อำนวยการศูนย์วิจัยและพัฒนาการเพาะปลูกพืชไร่
เชียงใหม่ 2 หมู่ที่ 1

นาย *[Signature]*
ผู้อำนวยการศูนย์วิจัยและพัฒนาการเพาะปลูกพืชไร่
เชียงใหม่ 2 หมู่ที่ 1

นาย *[Signature]*
ผู้อำนวยการศูนย์วิจัยและพัฒนาการเพาะปลูกพืชไร่
เชียงใหม่ 2 หมู่ที่ 1

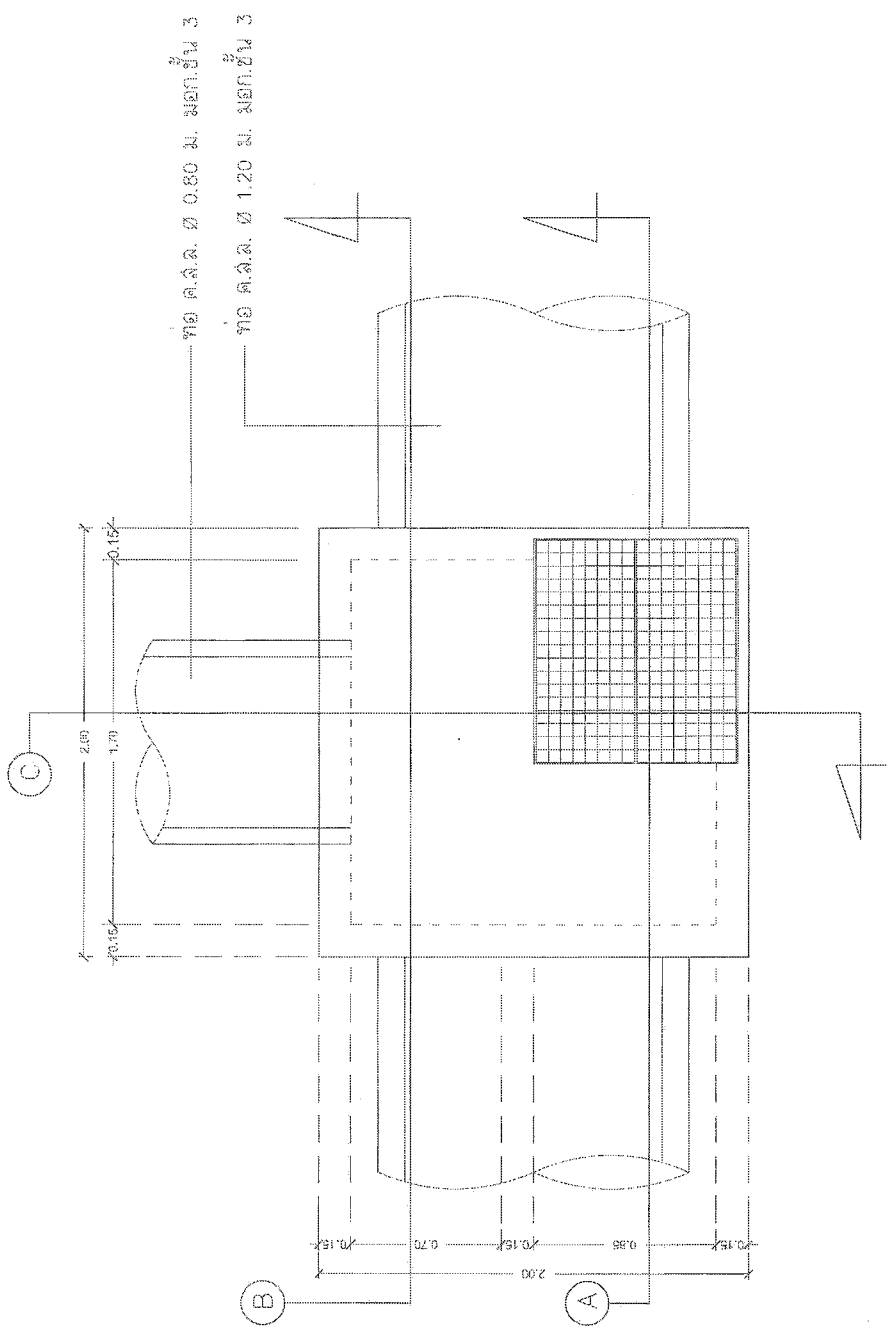

แบบพิมพ์ MH.1
หน้า 1 จาก 1

หน้า	1	จาก	1
หน้าพิมพ์	40	หน้า	2-20
หน้าพิมพ์	10/1/255		
หน้าพิมพ์	หน้าพิมพ์ : หน้า ๑ จาก ๑		



กระทรวงศึกษาธิการ พ.ศ. 2566
 วิทยาลัยอาชีวศึกษา
 วิทยาลัยอาชีวศึกษา
 วิทยาลัยอาชีวศึกษา

ชื่อโครงการ
 วิทยาลัยอาชีวศึกษา
 วิทยาลัยอาชีวศึกษา
 วิทยาลัยอาชีวศึกษา

ชื่อผู้จัดทำ
 วิทยาลัยอาชีวศึกษา
 วิทยาลัยอาชีวศึกษา
 วิทยาลัยอาชีวศึกษา

ชื่อผู้สอน
 วิทยาลัยอาชีวศึกษา
 วิทยาลัยอาชีวศึกษา
 วิทยาลัยอาชีวศึกษา

หน้ารวม	1-1-2
หน้าพิมพ์	2-22
หน้ากระดาษ	40
หน้าสี	2-22

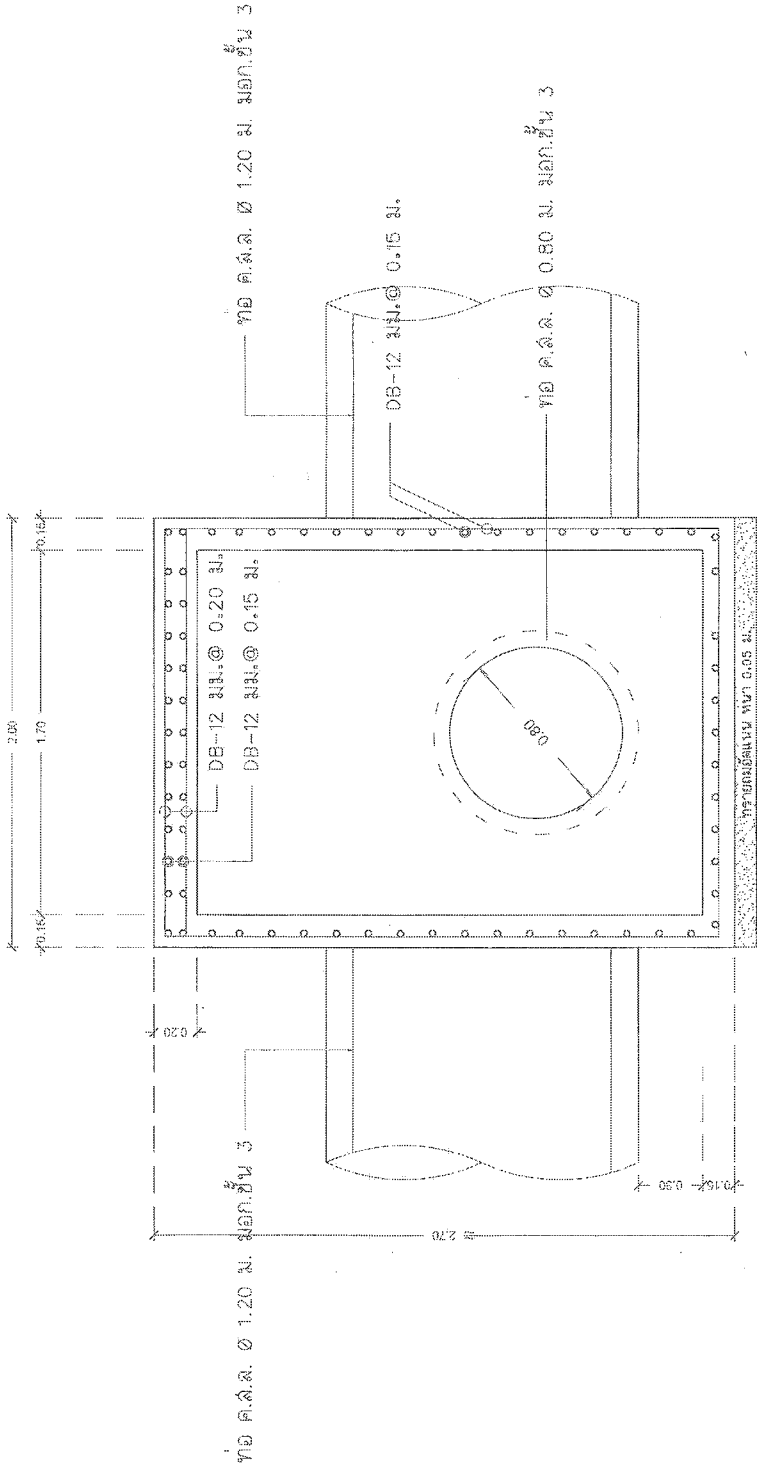

รูปตัด B
 มาตรฐาน กว 1:25



มหาวิทยาลัยราชภัฏวไลยอลงกรณ์ จ.ฉะเชิงเทรา
 วิทยาลัยการศึกษานานาชาติ
 ภาควิชาวิศวกรรมโยธา

ชื่อโครงงาน : ...
 ชื่อผู้จัดทำ : ...
 ชื่ออาจารย์ที่ปรึกษา : ...

ชื่อผู้ควบคุมงาน : ...
 ตำแหน่ง : ...
 ภาควิชา : ...

ชื่อผู้จัดทำ : ...
 ชื่ออาจารย์ที่ปรึกษา : ...

จำนวนหน้า	11 หน้า
จำนวนรูป	1 รูป
จำนวนตาราง	2-23
จำนวนหน้า	40
ชื่อเรื่อง	...
ชื่อผู้จัดทำ	...
ชื่ออาจารย์ที่ปรึกษา	...

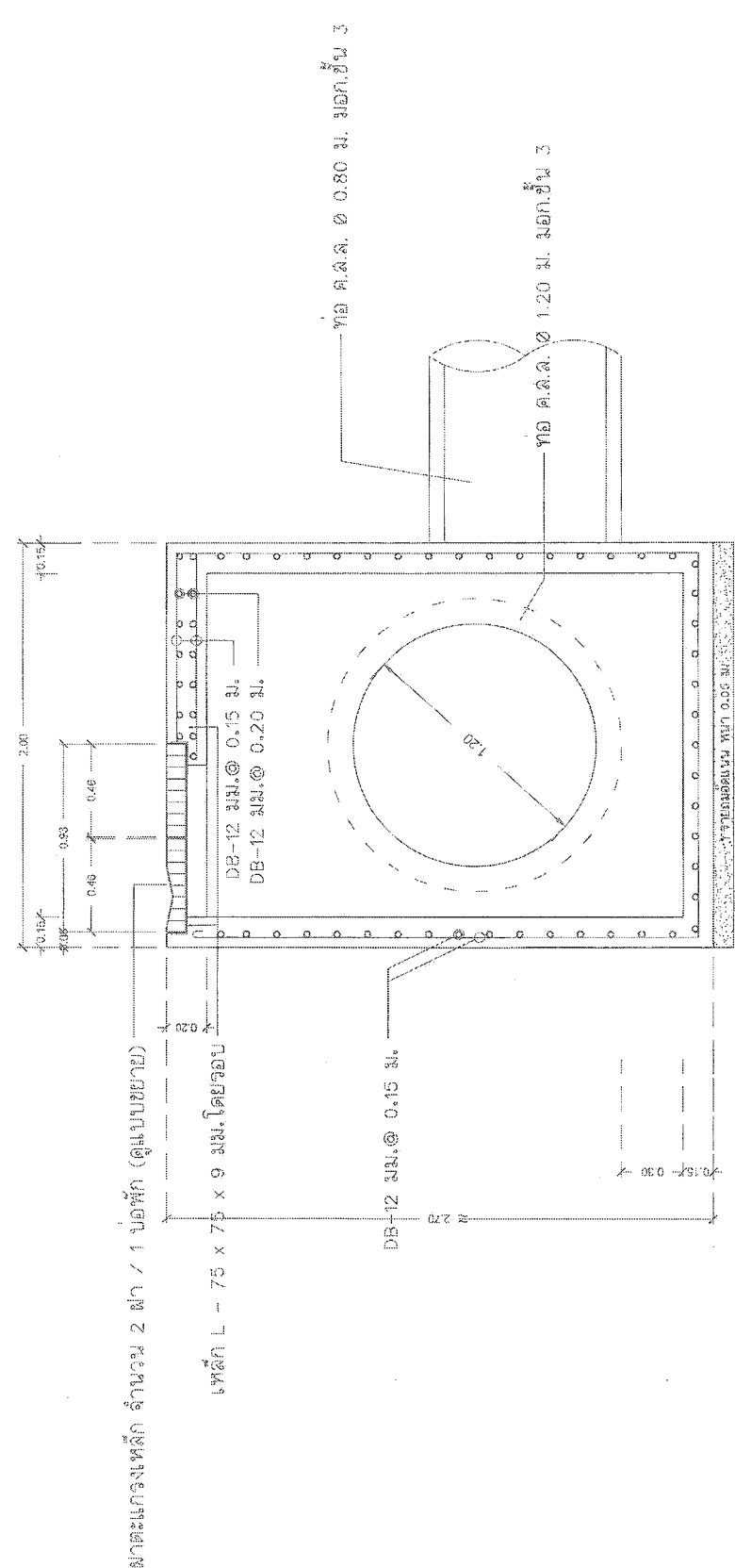

รูปตัด C
 มัดฐานล่าง 1:25



กระทรวงศึกษาธิการ พ.ศ. 2566

นางสาวกัญญา น.ส.ศ. วิทยาลัยเทคโนโลยี
และอาชีวศึกษา มหาวิทยาลัยเทคโนโลยีพระจอมเกล้าธนบุรี
กรุงเทพฯ ๑๐๖๑๑

นางสาวกัญญา น.ส.ศ. วิทยาลัย
เทคโนโลยีและอาชีวศึกษา มหาวิทยาลัยเทคโนโลยีพระจอมเกล้าธนบุรี
กรุงเทพฯ ๑๐๖๑๑

นางสาวกัญญา น.ส.ศ. วิทยาลัย
เทคโนโลยีและอาชีวศึกษา มหาวิทยาลัยเทคโนโลยีพระจอมเกล้าธนบุรี
กรุงเทพฯ ๑๐๖๑๑

นางสาวกัญญา น.ส.ศ. วิทยาลัย
เทคโนโลยีและอาชีวศึกษา มหาวิทยาลัยเทคโนโลยีพระจอมเกล้าธนบุรี
กรุงเทพฯ ๑๐๖๑๑

นางสาวกัญญา น.ส.ศ. วิทยาลัย
เทคโนโลยีและอาชีวศึกษา มหาวิทยาลัยเทคโนโลยีพระจอมเกล้าธนบุรี
กรุงเทพฯ ๑๐๖๑๑

นางสาวกัญญา น.ส.ศ. วิทยาลัย
เทคโนโลยีและอาชีวศึกษา มหาวิทยาลัยเทคโนโลยีพระจอมเกล้าธนบุรี
กรุงเทพฯ ๑๐๖๑๑

นางสาวกัญญา น.ส.ศ. วิทยาลัย
เทคโนโลยีและอาชีวศึกษา มหาวิทยาลัยเทคโนโลยีพระจอมเกล้าธนบุรี
กรุงเทพฯ ๑๐๖๑๑

นางสาวกัญญา น.ส.ศ. วิทยาลัย
เทคโนโลยีและอาชีวศึกษา มหาวิทยาลัยเทคโนโลยีพระจอมเกล้าธนบุรี
กรุงเทพฯ ๑๐๖๑๑

นางสาวกัญญา น.ส.ศ. วิทยาลัย
เทคโนโลยีและอาชีวศึกษา มหาวิทยาลัยเทคโนโลยีพระจอมเกล้าธนบุรี
กรุงเทพฯ ๑๐๖๑๑

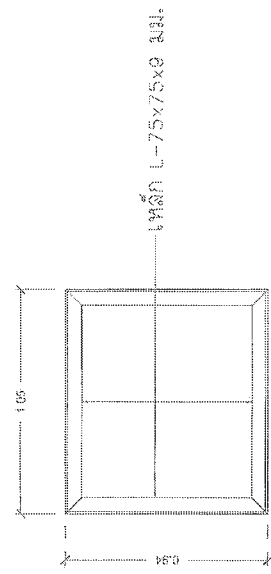

เหล็กกรอบนอกหน้าต่างเหล็ก ขนาด 1.05 x 0.94 ม.

แบบกรอบเหล็กฉากหน้าต่างเหล็ก

ขนาดกว้าง 1:25

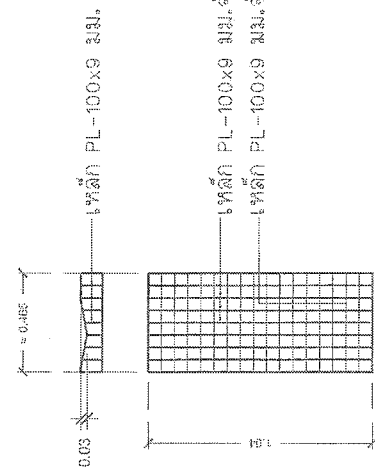

แบบหน้าต่างเหล็ก

ขนาดกว้าง 1:25

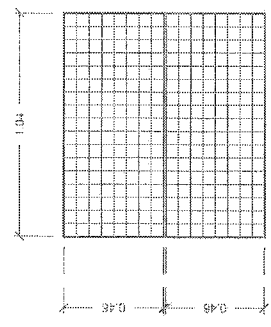

หน้าต่างเหล็ก ขนาด 1.04 ม. (1 ช่อง)

แบบหน้าต่างเหล็ก

ขนาดกว้าง 1:25

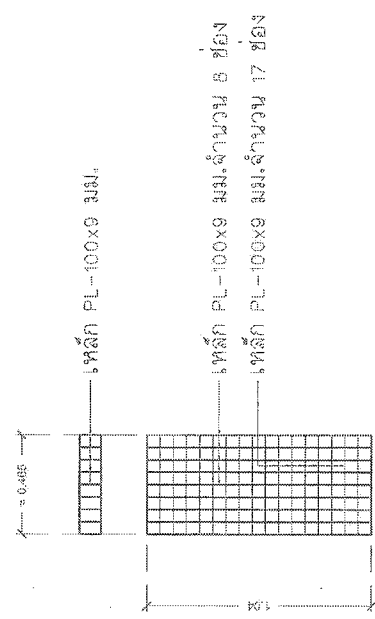

หน้าต่างเหล็ก ขนาด 0.465 x 1.04 ม. (1 ช่อง)

แบบหน้าต่างเหล็ก

ขนาดกว้าง 1:25



ประเทศไทย พ.ศ. ๒๕๕๘

กรมวิทยาศาสตร์การแพทย์
กระทรวงสาธารณสุข

เอกสารที่ : ส.ว. ๑๖๖๓ ส.ว. ๑๖๖๔

วันที่ : ๑๖/๑๒/๕๗

เรื่อง : รายงานผลการตรวจวิเคราะห์ตัวอย่างน้ำดื่ม

เลขที่ : ๑๖๖๓

ผู้ตรวจ : นายแพทย์ วิชาญ นิลน้อย

ตำแหน่ง : ผู้อำนวยการกองควบคุมและคุ้มครองผู้บริโภค

สถานที่ : กรุงเทพมหานคร

เลขที่ : ๑๖๖๓

วันที่ : ๑๖/๑๒/๕๗

เรื่อง : รายงานผลการตรวจวิเคราะห์ตัวอย่างน้ำดื่ม

เลขที่ : ๑๖๖๓

วันที่ : ๑๖/๑๒/๕๗

เรื่อง : รายงานผลการตรวจวิเคราะห์ตัวอย่างน้ำดื่ม

เลขที่ : ๑๖๖๓

วันที่ : ๑๖/๑๒/๕๗

เรื่อง : รายงานผลการตรวจวิเคราะห์ตัวอย่างน้ำดื่ม

เลขที่ : ๑๖๖๓

วันที่ : ๑๖/๑๒/๕๗

เรื่อง : รายงานผลการตรวจวิเคราะห์ตัวอย่างน้ำดื่ม

เลขที่ : ๑๖๖๓

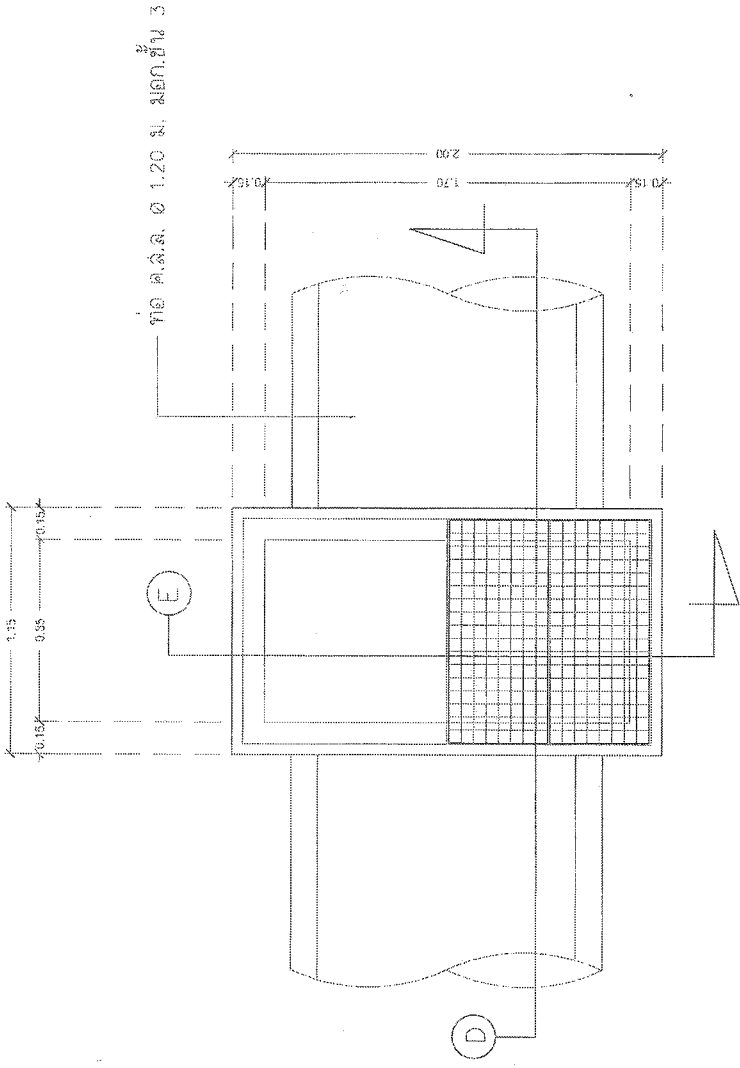

แบบแปลน พก. MH.2
ขนาด ๑:๒๕



ประเทศไทย พ.ศ. ๒๕๖๕

ชื่อโครงการ
ชื่อสถาบัน
ชื่ออาจารย์ผู้สอน
ชื่อผู้จัดทำ

สาขาวิชา
ชื่อรายวิชา

ชื่อผู้จัดทำ
ชื่ออาจารย์ผู้สอน

ชื่อสถาบัน
ชื่ออาจารย์ผู้สอน

ชื่อผู้จัดทำ
ชื่ออาจารย์ผู้สอน

ชื่อสถาบัน
ชื่ออาจารย์ผู้สอน

ชื่อผู้จัดทำ
ชื่ออาจารย์ผู้สอน

ชื่อสถาบัน
ชื่ออาจารย์ผู้สอน

ชื่อผู้จัดทำ
ชื่ออาจารย์ผู้สอน

ชื่อสถาบัน
ชื่ออาจารย์ผู้สอน

ชื่อผู้จัดทำ
ชื่ออาจารย์ผู้สอน

ชื่อสถาบัน
ชื่ออาจารย์ผู้สอน

ชื่อผู้จัดทำ
ชื่ออาจารย์ผู้สอน

ชื่อสถาบัน
ชื่ออาจารย์ผู้สอน

ชื่อผู้จัดทำ
ชื่ออาจารย์ผู้สอน

ชื่อสถาบัน
ชื่ออาจารย์ผู้สอน

ชื่อผู้จัดทำ
ชื่ออาจารย์ผู้สอน

ชื่อสถาบัน
ชื่ออาจารย์ผู้สอน

ชื่อผู้จัดทำ
ชื่ออาจารย์ผู้สอน

ชื่อสถาบัน
ชื่ออาจารย์ผู้สอน

ชื่อผู้จัดทำ
ชื่ออาจารย์ผู้สอน

ชื่อสถาบัน
ชื่ออาจารย์ผู้สอน

ชื่อผู้จัดทำ
ชื่ออาจารย์ผู้สอน

ชื่อสถาบัน
ชื่ออาจารย์ผู้สอน

ขนาดแท่งทรงทึบ จำนวน 2 ชุด / 1 บ่อพัก (ดูแบบขยาย)

เหล็ก L - 75 x 75 x 9 มม. โดยรอบ

ท่อน ค.ล.ล. Ø 1.20 ม. ยอกชั้น 3

DB-12 มม. Ø 0.15 ม.

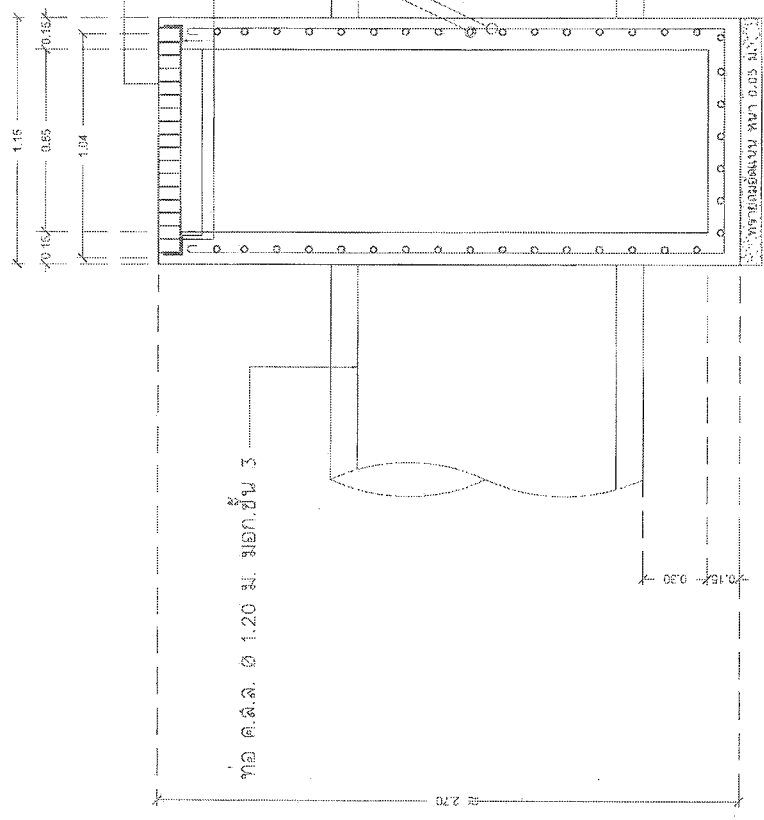

รูปตัด D
มาตราส่วน 1:25



ประเทศไทย พ.ศ. 2560

กรมทรัพยากรธรรมชาติและสิ่งแวดล้อม
กรมส่งเสริมการเกษตร
กรมส่งเสริมการค้าระหว่างประเทศ

กรมส่งเสริมการค้าระหว่างประเทศ
กรมส่งเสริมการค้าระหว่างประเทศ

กรมส่งเสริมการค้าระหว่างประเทศ
กรมส่งเสริมการค้าระหว่างประเทศ

กรมส่งเสริมการค้าระหว่างประเทศ
กรมส่งเสริมการค้าระหว่างประเทศ

กรมส่งเสริมการค้าระหว่างประเทศ
กรมส่งเสริมการค้าระหว่างประเทศ

กรมส่งเสริมการค้าระหว่างประเทศ
กรมส่งเสริมการค้าระหว่างประเทศ

กรมส่งเสริมการค้าระหว่างประเทศ
กรมส่งเสริมการค้าระหว่างประเทศ

กรมส่งเสริมการค้าระหว่างประเทศ
กรมส่งเสริมการค้าระหว่างประเทศ

กรมส่งเสริมการค้าระหว่างประเทศ
กรมส่งเสริมการค้าระหว่างประเทศ

กรมส่งเสริมการค้าระหว่างประเทศ
กรมส่งเสริมการค้าระหว่างประเทศ

กรมส่งเสริมการค้าระหว่างประเทศ
กรมส่งเสริมการค้าระหว่างประเทศ

กรมส่งเสริมการค้าระหว่างประเทศ
กรมส่งเสริมการค้าระหว่างประเทศ

กรมส่งเสริมการค้าระหว่างประเทศ
กรมส่งเสริมการค้าระหว่างประเทศ

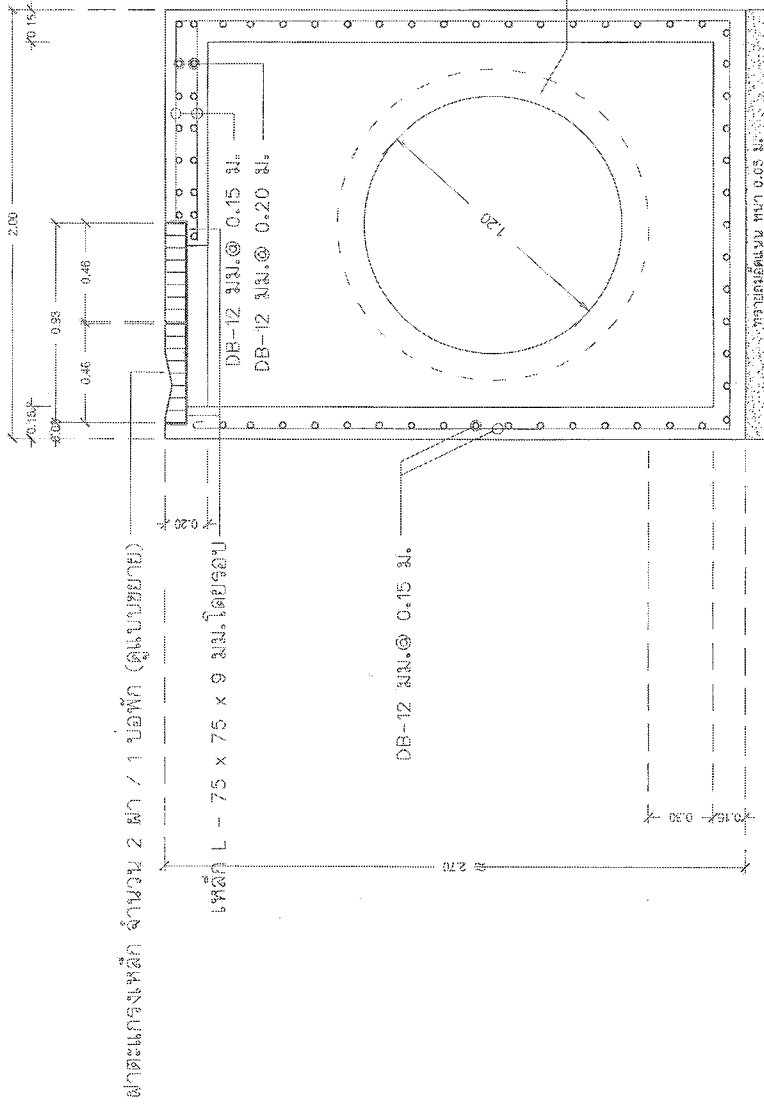

รูปตัด E
มาตราส่วน 1:25



ประเทศไทย 2566

กรมส่งเสริมการค้าระหว่างประเทศ
กระทรวงพาณิชย์

กรมส่งเสริมการค้าระหว่างประเทศ
กระทรวงพาณิชย์

กรมส่งเสริมการค้าระหว่างประเทศ
กระทรวงพาณิชย์

กรมส่งเสริมการค้าระหว่างประเทศ
กระทรวงพาณิชย์

กรมส่งเสริมการค้าระหว่างประเทศ
กระทรวงพาณิชย์

กรมส่งเสริมการค้าระหว่างประเทศ
กระทรวงพาณิชย์

กรมส่งเสริมการค้าระหว่างประเทศ
กระทรวงพาณิชย์

กรมส่งเสริมการค้าระหว่างประเทศ
กระทรวงพาณิชย์

กรมส่งเสริมการค้าระหว่างประเทศ
กระทรวงพาณิชย์

กรมส่งเสริมการค้าระหว่างประเทศ
กระทรวงพาณิชย์

กรมส่งเสริมการค้าระหว่างประเทศ
กระทรวงพาณิชย์

กรมส่งเสริมการค้าระหว่างประเทศ
กระทรวงพาณิชย์

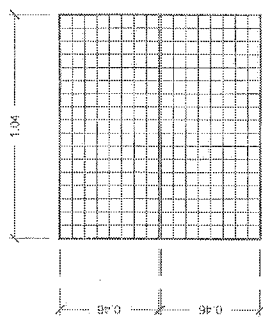

แบบแปลนฝาตะแกรงเหล็ก

ขนาดจริง 1:25

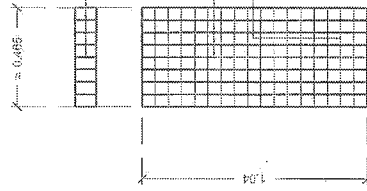

เหล็ก PL-100x9 มม.

เหล็ก PL-100x9 มม. จำนวน 8 ช่อง

เหล็ก PL-100x9 มม. จำนวน 17 ช่อง

ฝาตะแกรงเหล็ก ขนาด 0.465 x 1.04 ม. (1 ฝา)

แบบแปลนฝาตะแกรงเหล็ก

ขนาดจริง 1:25

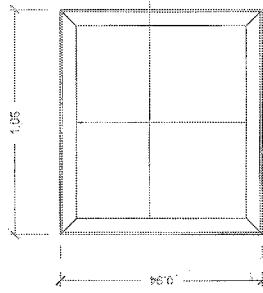

เหล็ก L-75x75x9 มม.

เหล็กกรอบนอกฝาตะแกรงเหล็ก ขนาด 1.05 x 0.94 ม.

แบบแปลนเหล็กฉากฝาตะแกรงเหล็ก

ขนาดจริง 1:25

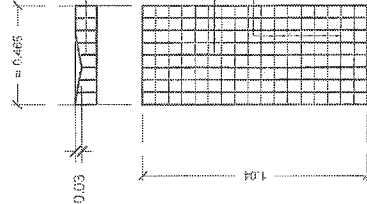

เหล็ก PL-100x9 มม.

เหล็ก PL-100x9 มม. จำนวน 8 ช่อง

เหล็ก PL-100x9 มม. จำนวน 17 ช่อง

ฝาตะแกรงเหล็ก ขนาด 0.465 x 1.04 ม. (1 ฝา)

แบบแปลนฝาตะแกรงเหล็ก

ขนาดจริง 1:25

วันที่	11/11/2566
เลขที่	40
วันที่ออก	2-25
วันที่รับ	25/11/2566

หน้า 1 จาก 1 หน้า



ประเทศไทย พ.ศ. 2565

กรมทรัพยากรธรรมชาติและสิ่งแวดล้อม
กรมส่งเสริมการเกษตร
กรมส่งเสริมการค้าระหว่างประเทศ
กรมส่งเสริมการส่งออก

กรมส่งเสริมการค้าระหว่างประเทศ
กรมส่งเสริมการส่งออก

กรมส่งเสริมการค้าระหว่างประเทศ
กรมส่งเสริมการส่งออก

กรมส่งเสริมการค้าระหว่างประเทศ
กรมส่งเสริมการส่งออก

กรมส่งเสริมการค้าระหว่างประเทศ
กรมส่งเสริมการส่งออก

กรมส่งเสริมการค้าระหว่างประเทศ
กรมส่งเสริมการส่งออก

กรมส่งเสริมการค้าระหว่างประเทศ
กรมส่งเสริมการส่งออก

กรมส่งเสริมการค้าระหว่างประเทศ
กรมส่งเสริมการส่งออก

กรมส่งเสริมการค้าระหว่างประเทศ
กรมส่งเสริมการส่งออก

กรมส่งเสริมการค้าระหว่างประเทศ
กรมส่งเสริมการส่งออก

กรมส่งเสริมการค้าระหว่างประเทศ
กรมส่งเสริมการส่งออก

กรมส่งเสริมการค้าระหว่างประเทศ
กรมส่งเสริมการส่งออก

กรมส่งเสริมการค้าระหว่างประเทศ
กรมส่งเสริมการส่งออก

กรมส่งเสริมการค้าระหว่างประเทศ
กรมส่งเสริมการส่งออก

กรมส่งเสริมการค้าระหว่างประเทศ
กรมส่งเสริมการส่งออก

กรมส่งเสริมการค้าระหว่างประเทศ
กรมส่งเสริมการส่งออก

กรมส่งเสริมการค้าระหว่างประเทศ
กรมส่งเสริมการส่งออก

กรมส่งเสริมการค้าระหว่างประเทศ
กรมส่งเสริมการส่งออก

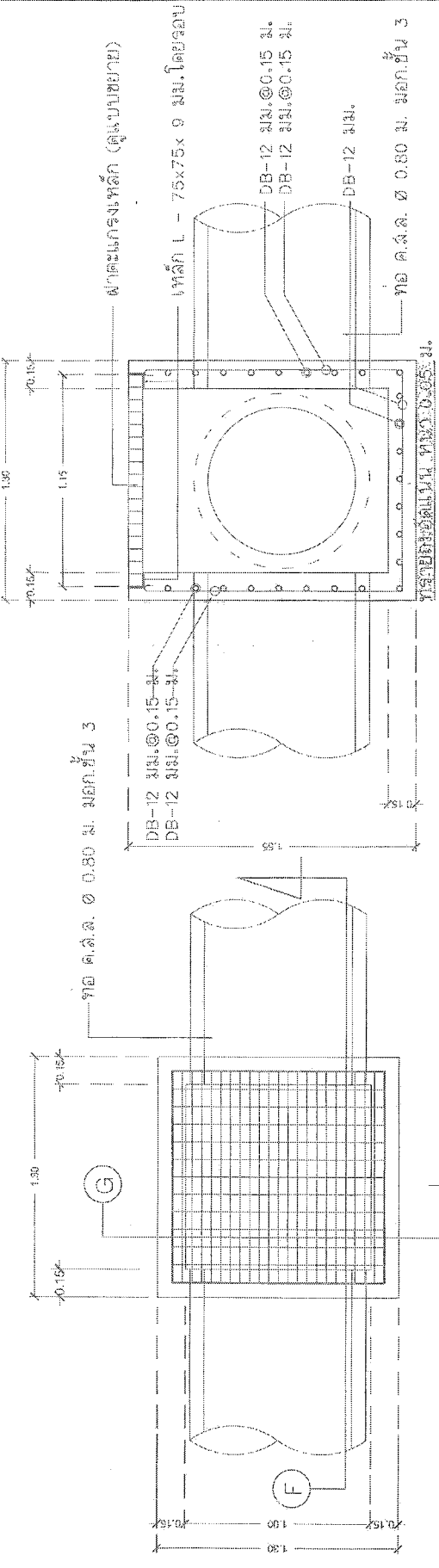

แผ่นบ่อพัก MH.3
ขนาดส่วน 1:2.5

รูปตัด F
ขนาดส่วน 1:2.5

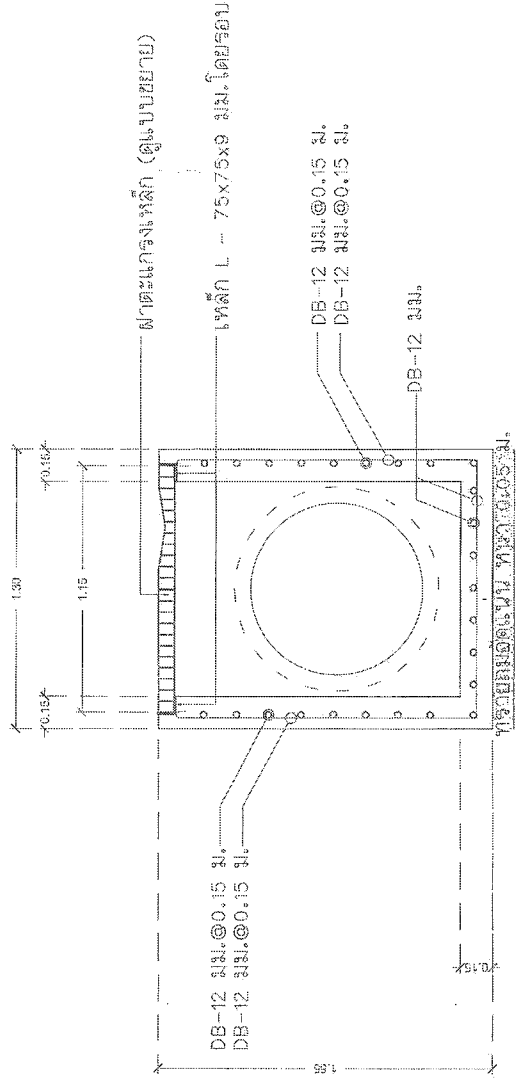

รูปตัด G
ขนาดส่วน 1:2.5



กรมทรัพยากรธรรมชาติและสิ่งแวดล้อม

กรมทรัพยากรน้ำ
กรมทรัพยากรน้ำบาดาล
กรมส่งเสริมการเกษตร

กรมส่งเสริมการเกษตร
กรมส่งเสริมการเกษตร
กรมส่งเสริมการเกษตร

กรมส่งเสริมการเกษตร
กรมส่งเสริมการเกษตร
กรมส่งเสริมการเกษตร

กรมส่งเสริมการเกษตร
กรมส่งเสริมการเกษตร
กรมส่งเสริมการเกษตร

กรมส่งเสริมการเกษตร
กรมส่งเสริมการเกษตร
กรมส่งเสริมการเกษตร

กรมส่งเสริมการเกษตร
กรมส่งเสริมการเกษตร
กรมส่งเสริมการเกษตร

กรมส่งเสริมการเกษตร
กรมส่งเสริมการเกษตร
กรมส่งเสริมการเกษตร

กรมส่งเสริมการเกษตร
กรมส่งเสริมการเกษตร
กรมส่งเสริมการเกษตร

กรมส่งเสริมการเกษตร
กรมส่งเสริมการเกษตร
กรมส่งเสริมการเกษตร

กรมส่งเสริมการเกษตร
กรมส่งเสริมการเกษตร
กรมส่งเสริมการเกษตร

กรมส่งเสริมการเกษตร
กรมส่งเสริมการเกษตร
กรมส่งเสริมการเกษตร

กรมส่งเสริมการเกษตร
กรมส่งเสริมการเกษตร
กรมส่งเสริมการเกษตร

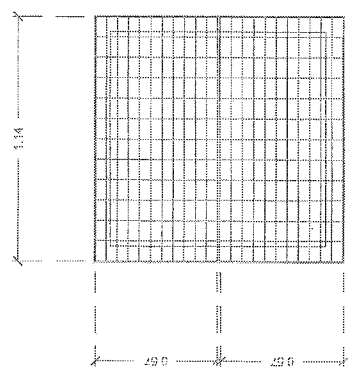

แบบหน้าต่างเหล็ก
มาตรฐาน

1:25

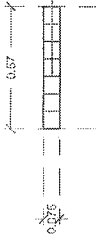

เหล็ก PL-75x9 มม.

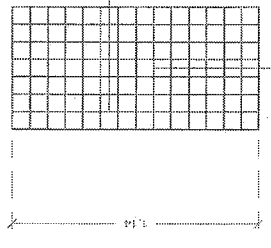

PL - 75x9 มม. จำนวน 7 ช่อง

PL - 75x9 มม. จำนวน 14 ช่อง

หน้าต่างเหล็ก ขนาด 0.57 x 1.14 ม. (1 หน้า)

แบบหน้าต่างเหล็ก
มาตรฐาน

1:25

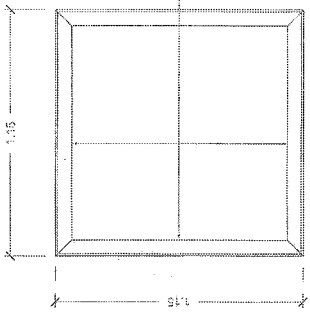

เหล็ก L-75x75x9 มม.

เหล็กกรอบหน้าต่างขนาด 1.15 x 1.15 ม.

แบบกรอบหน้าต่างเหล็ก
มาตรฐาน

1:25



เหล็ก PL-75x9 มม.

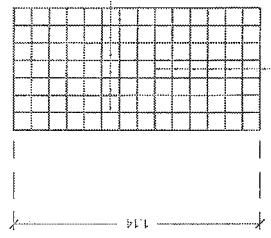

PL - 75x9 มม. จำนวน 7 ช่อง

PL - 75x9 มม. จำนวน 14 ช่อง

หน้าต่างเหล็ก ขนาด 0.57 x 1.14 ม. (1 หน้า)

แบบหน้าต่างเหล็ก
มาตรฐาน

1:25



กรมการมาตรฐาน
กระทรวงพาณิชย์
เลขที่มาตรฐาน
กรมการมาตรฐาน
เลขที่มาตรฐาน

กรมการมาตรฐาน
เลขที่มาตรฐาน
กรมการมาตรฐาน
เลขที่มาตรฐาน

กรมการมาตรฐาน
เลขที่มาตรฐาน
กรมการมาตรฐาน
เลขที่มาตรฐาน

กรมการมาตรฐาน
เลขที่มาตรฐาน
กรมการมาตรฐาน
เลขที่มาตรฐาน

กรมการมาตรฐาน
เลขที่มาตรฐาน
กรมการมาตรฐาน
เลขที่มาตรฐาน

กรมการมาตรฐาน
เลขที่มาตรฐาน
กรมการมาตรฐาน
เลขที่มาตรฐาน

กรมการมาตรฐาน
เลขที่มาตรฐาน
กรมการมาตรฐาน
เลขที่มาตรฐาน

กรมการมาตรฐาน
เลขที่มาตรฐาน
กรมการมาตรฐาน
เลขที่มาตรฐาน

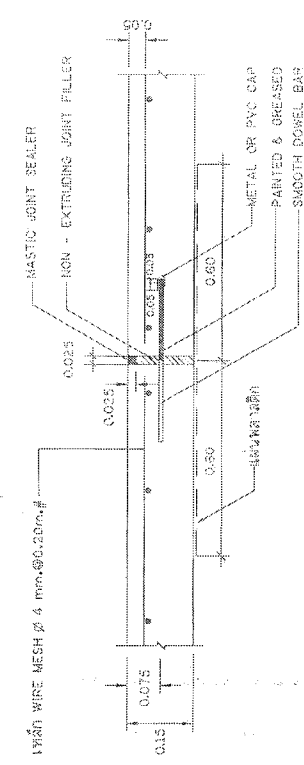

EXPANSION JOINT
กว้าง 10.00 ซม.

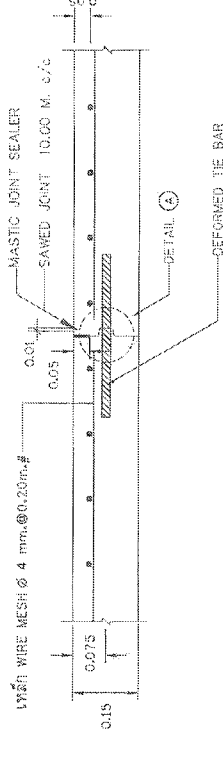

LONGITUDINAL JOINT

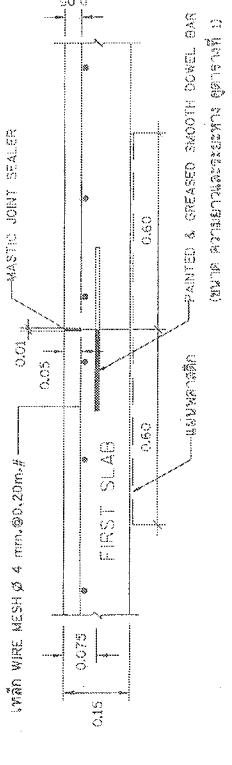

CONSTRUCTION JOINT

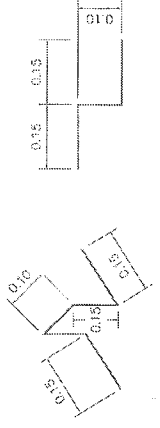

DETAIL BAR CHAIR (RB 9)
(หรือใช้ BAR CHAIR สำหรับรูป)

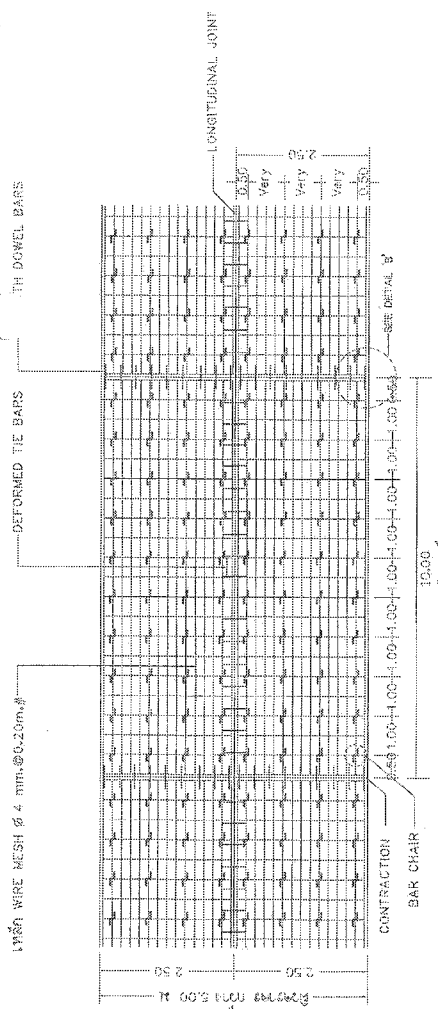

CONTRACTION JOINT
กว้าง 10.00 ซม.

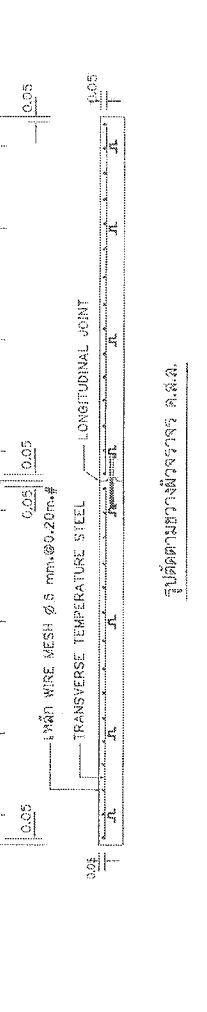

LONGITUDINAL JOINT

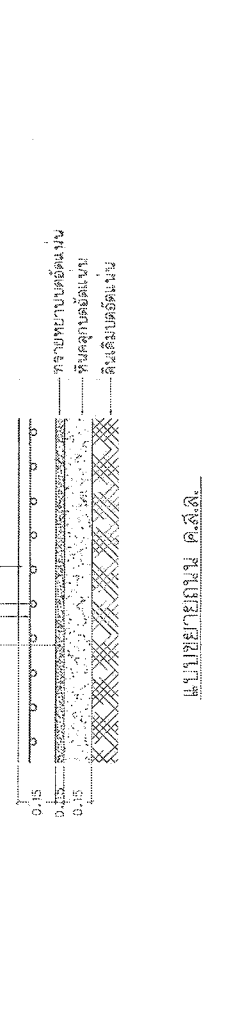

CONTRACTION JOINT
กว้าง 10.00 ซม.

ผิวทางคอนกรีต ทน 0.15 เมตร

แบบขยายถนน ค.ส.ล.

รูปตัดตามขวางทางจราจร ค.ส.ล.



13 พฤศจิกายน พ.ศ. 2556

ที่ว่าการ
องค์การบริหารส่วนตำบลท่าทราย
อำเภอเมือง จังหวัดนนทบุรี
หน้าห้องประชุม 2 หมู่ที่ 2

นางสาว
นางสาว
นางสาว

นางสาว
นางสาว
นางสาว

นางสาว
นางสาว
นางสาว

นางสาว
นางสาว
นางสาว

นางสาว
นางสาว
นางสาว

นางสาว
นางสาว
นางสาว

นางสาว
นางสาว
นางสาว

นางสาว
นางสาว
นางสาว

นางสาว
นางสาว
นางสาว

นางสาว
นางสาว
นางสาว

นางสาว
นางสาว
นางสาว

นางสาว
นางสาว
นางสาว

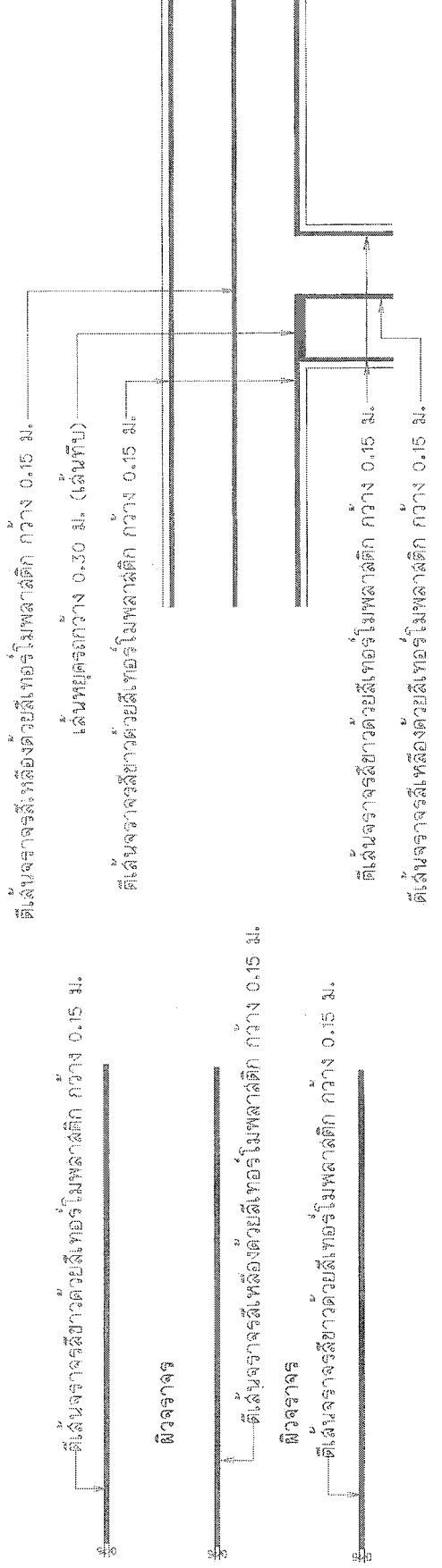

แบบขยายได้เส้นจราจรทางแยก

แบบขยายได้เส้นแบ่งช่องจราจร