



ประกาศเทศบาลตำบลรัชฎา

เรื่อง ประกวดราคาจ้างก่อสร้างโครงการก่อสร้างถนน ค.ส.ล. พร้อมคูระบายน้ำ ค.ส.ล. เหมแก้ว ซอย ๑ หมู่ที่ ๕ ตำบลรัชฎา อำเภอเมือง จังหวัดภูเก็ต ด้วยวิธีประกวดราคาอิเล็กทรอนิกส์ (e-bidding)

เทศบาลตำบลรัชฎา มีความประสงค์จะประกวดราคาจ้างก่อสร้างโครงการก่อสร้างถนน ค.ส.ล. พร้อมคูระบายน้ำ ค.ส.ล. เหมแก้ว ซอย ๑ หมู่ที่ ๕ ตำบลรัชฎา อำเภอเมือง จังหวัดภูเก็ต ด้วยวิธีประกวดราคาอิเล็กทรอนิกส์ (e-bidding) ราคากลางของงานจ้างก่อสร้างในการประกวดราคาครั้งนี้ เป็นเงินทั้งสิ้น ๒,๑๘๓,๗๕๕.๖๒ บาท (สองล้านหนึ่งแสนแปดหมื่นสามพันเจ็ดร้อยห้าสิบบาทหกสิบสองสตางค์) ตามรายการ ดังนี้

งานก่อสร้างถนน ค.ส.ล. จำนวน ๑ โครงการ
พร้อมคูระบายน้ำ ค.ส.ล.

ผู้ยื่นข้อเสนอจะต้องมีคุณสมบัติ ดังต่อไปนี้

๑. มีความสามารถตามกฎหมาย
๒. ไม่เป็นบุคคลล้มละลาย
๓. ไม่อยู่ระหว่างเลิกกิจการ
๔. ไม่เป็นบุคคลซึ่งอยู่ระหว่างถูกระงับการยื่นข้อเสนอหรือทำสัญญากับหน่วยงานของรัฐไว้ชั่วคราว เนื่องจากเป็นผู้ที่ไม่ผ่านเกณฑ์การประเมินผลการปฏิบัติงานของผู้ประกอบการตามระเบียบที่รัฐมนตรีว่าการกระทรวงการคลังกำหนดตามที่ประกาศเผยแพร่ในระบบเครือข่ายสารสนเทศของกรมบัญชีกลาง
๕. ไม่เป็นบุคคลซึ่งถูกระงับชื่อไว้ในบัญชีรายชื่อผู้ทำงานและได้แจ้งเวียนชื่อให้เป็นผู้ทำงาน ของหน่วยงานของรัฐในระบบเครือข่ายสารสนเทศของกรมบัญชีกลาง ซึ่งรวมถึงนิติบุคคลที่ผู้ทำงานเป็นหุ้นส่วนผู้จัดการ กรรมการผู้จัดการ ผู้บริหาร ผู้มีอำนาจในการดำเนินงานในกิจการของนิติบุคคลนั้นด้วย
๖. มีคุณสมบัติและไม่มีลักษณะต้องห้ามตามที่คณะกรรมการนโยบายการจัดซื้อจัดจ้างและการบริหารพัสดุภาครัฐกำหนดในราชกิจจานุเบกษา
๗. เป็นบุคคลธรรมดาหรือนิติบุคคลผู้มีอาชีพรับจ้างงานที่ประกวดราคาอิเล็กทรอนิกส์ดังกล่าว
๘. ไม่เป็นผู้มีผลประโยชน์ร่วมกันกับผู้ยื่นข้อเสนอรายอื่นที่เข้ายื่นข้อเสนอให้แก่เทศบาลตำบลรัชฎา ณ วันประกาศประกวดราคาอิเล็กทรอนิกส์ หรือไม่เป็นผู้กระทำการอันเป็นการขัดขวางการแข่งขันราคาอย่างเป็นธรรม ในการประกวดราคาอิเล็กทรอนิกส์ครั้งนี้
๙. ไม่เป็นผู้ได้รับเอกสิทธิ์หรือความคุ้มกัน ซึ่งอาจปฏิเสธไม่ยอมขึ้นศาลไทย เว้นแต่รัฐบาลของผู้ยื่นข้อเสนอได้มีคำสั่งให้สละเอกสิทธิ์และความคุ้มกันเช่นนั้น
๑๐. ผู้ยื่นข้อเสนอต้องมีผลงานก่อสร้างประเภทเดียวกันกับผลงานที่ประกวดราคาจ้างก่อสร้างในวงเงิน ไม่น้อยกว่า ๑,๒๘๐,๐๐๐.๐๐ บาท (หนึ่งล้านสองแสนแปดหมื่นบาทถ้วน) และเป็นผลงานที่เป็นคู่สัญญาโดยตรงกับหน่วยงานของรัฐ หรือหน่วยงานเอกชนที่ เทศบาลตำบลรัชฎา เชื้อถือ
๑๑. ผู้ยื่นข้อเสนอที่ยื่นข้อเสนอในรูปแบบของ "กิจการร่วมค้า" ต้องมีคุณสมบัติดังนี้
กรณีที่ข้อตกลงระหว่างผู้เข้าร่วมค้ำกำหนดให้ผู้เข้าร่วมค้ำรายใดรายหนึ่งเป็นผู้เข้าร่วมค้ำหลัก ข้อตกลงระหว่างผู้เข้าร่วมค้ำจะต้องมีการกำหนดสัดส่วนหน้าที่และความรับผิดชอบในปริมาณงาน สิ่งของ หรือมูลค่า ตามสัญญาของผู้เข้าร่วมค้ำหลักมากกว่าผู้เข้าร่วมค้ำรายอื่นทุกราย

/กรณี...

กรณีที่ข้อตกลงระหว่างผู้เข้าร่วมคำกำหนดให้ผู้เข้าร่วมคำรายใดรายหนึ่งเป็นผู้เข้าร่วมคำหลัก
กิจการร่วมค่านั้นต้องใช้ผลงานของผู้เข้าร่วมคำหลักรายเดียวเป็นผลงานของกิจการร่วมคำที่ยื่นข้อเสนอ

สำหรับข้อตกลงระหว่างผู้เข้าร่วมคำที่ไม่ได้กำหนดให้ผู้เข้าร่วมคำรายใดเป็นผู้เข้าร่วมคำหลัก
ผู้เข้าร่วมคำทุกรายจะต้องมีคุณสมบัติครบถ้วนตามเงื่อนไขที่กำหนดไว้ในเอกสารเชิญชวน หรือหนังสือเชิญชวน

กรณีที่ข้อตกลงระหว่างผู้เข้าร่วมคำกำหนดให้มีการมอบหมายผู้เข้าร่วมคำรายใดรายหนึ่งเป็น
ผู้ยื่นข้อเสนอ ในนามกิจการร่วมคำ การยื่นข้อเสนอดังกล่าวไม่ต้องมีหนังสือมอบอำนาจ

สำหรับข้อตกลงระหว่างผู้เข้าร่วมคำที่ไม่ได้กำหนดให้ผู้เข้าร่วมคำรายใดเป็นผู้ยื่นข้อเสนอ
ผู้เข้าร่วมคำทุกรายจะต้องลงลายมือชื่อในหนังสือมอบอำนาจให้ผู้เข้าร่วมคำรายใดรายหนึ่งเป็นผู้ยื่นข้อเสนอในนาม
กิจการร่วมคำ

สำหรับข้อตกลงฯ ที่ไม่ได้กำหนดให้ผู้เข้าร่วมคำรายใดเป็นผู้เข้าร่วมคำหลัก ผู้เข้าร่วมคำทุกราย
จะต้องมีคุณสมบัติครบถ้วนตามเงื่อนไขที่กำหนดไว้ในเอกสารเชิญชวน

๑๒. ผู้ยื่นข้อเสนอต้องลงทะเบียนที่มีข้อมูลถูกต้องครบถ้วนในระบบจัดซื้อจัดจ้างภาครัฐ ด้วย
อิเล็กทรอนิกส์ (Electronic Government Procurement : e-GP) ของกรมบัญชีกลาง

๑๓. ผู้ยื่นข้อเสนอต้องมีมูลค่าสุทธิของกิจการ ดังนี้

(๑) กรณีผู้ยื่นข้อเสนอเป็นนิติบุคคลที่จัดตั้งขึ้นตามกฎหมายไทยซึ่งได้จดทะเบียนเกินกว่า ๑ ปี
ต้องมีมูลค่าสุทธิของกิจการ จากผลต่างระหว่างสินทรัพย์สุทธิหักด้วยหนี้สินสุทธิ ที่ปรากฏในงบแสดงฐานะการเงินที่มี
การตรวจรับรองแล้ว ซึ่งจะต้องแสดงค่าเป็นบวก ๑ ปีสุดท้ายก่อนวันยื่นข้อเสนอ

(๒) กรณีผู้ยื่นข้อเสนอเป็นนิติบุคคลที่จัดตั้งขึ้นตามกฎหมายไทย ซึ่งยังไม่มีการรายงานงบแสดง
ฐานะการเงินกับกรมพัฒนาธุรกิจการค้า ให้พิจารณาการกำหนดมูลค่าของทุนจดทะเบียน โดยผู้ยื่นข้อเสนอจะต้องมี
ทุนจดทะเบียนที่เรียกชำระมูลค่าหุ้นแล้ว ณ วันที่ยื่นข้อเสนอ ไม่ต่ำกว่า ๑ ล้านบาท

(๓) สำหรับการจัดซื้อจัดจ้างครั้งหนึ่งที่มีวงเงินเกิน ๕๐๐,๐๐๐ บาทขึ้นไป กรณีผู้ยื่นข้อเสนอ
เป็นบุคคลธรรมดา โดยพิจารณาจากหนังสือรับรองบัญชีเงินฝาก ไม่เกิน ๙๐ วันก่อนวันยื่นข้อเสนอ โดยต้องมีเงินฝาก
คงเหลือในบัญชีธนาคารเป็นมูลค่า ๑ ใน ๔ ของมูลค่างบประมาณของโครงการหรือรายการที่ยื่นข้อเสนอในแต่ละครั้ง
และหากเป็นผู้ชนะการจัดซื้อจัดจ้างหรือเป็นผู้ได้รับการคัดเลือกจะต้องแสดงบัญชีเงินฝากที่มีมูลค่าดังกล่าวอีกครั้ง
หนึ่งในวันลงนามในสัญญา

(๔) กรณีที่ผู้ยื่นข้อเสนอไม่มีมูลค่าสุทธิของกิจการหรือทุนจดทะเบียน หรือมีแต่ไม่เพียงพอที่จะ
เข้ายื่นข้อเสนอ ผู้ยื่นข้อเสนอสามารถขอวงเงินสินเชื่อ โดยต้องมีวงเงินสินเชื่อ ๑ ใน ๔ ของมูลค่างบประมาณของ
โครงการหรือรายการที่ยื่นข้อเสนอในครั้งนั้น (สินเชื่อที่ธนาคารภายในประเทศ หรือบริษัทเงินทุนหรือบริษัทเงินทุน
หลักทรัพย์ที่ได้รับอนุญาตให้ประกอบกิจการเงินทุนเพื่อการพาณิชย์ และประกอบธุรกิจค้าประกันตามประกาศของ
ธนาคารแห่งประเทศไทย ตามรายชื่อบริษัทเงินทุนที่ธนาคารแห่งประเทศไทยแจ้งเวียนให้ทราบ โดยพิจารณาจาก
ยอดเงินรวมของวงเงินสินเชื่อที่สำนักงานใหญ่รับรอง หรือที่สำนักงานสาขารับรอง (กรณีได้รับมอบอำนาจจาก
สำนักงานใหญ่) ซึ่งออกให้แก่ผู้ยื่นข้อเสนอ นับถึงวันยื่นข้อเสนอไม่เกิน ๙๐ วัน)

(๕) กรณีตาม (๑) - (๔) ยกเว้นสำหรับกรณีดังต่อไปนี้

(๕.๑) กรณีที่ผู้ยื่นข้อเสนอเป็นหน่วยงานของรัฐ

(๕.๒) นิติบุคคลที่จัดตั้งขึ้นตามกฎหมายไทยที่อยู่ระหว่างการฟื้นฟูกิจการตามพระราชบัญญัติล้มละลาย (ฉบับที่ ๑๐) พ.ศ. ๒๕๖๑

(๕.๓) งานจ้างก่อสร้าง ที่กรมบัญชีกลางได้ขึ้นทะเบียนผู้ประกอบการงานก่อสร้างแล้ว และงานจ้างก่อสร้างที่หน่วยงานของรัฐได้มีการจัดทำบัญชีผู้ประกอบการงานก่อสร้างที่มีคุณสมบัติเบื้องต้นไว้แล้ว ก่อนวันที่พระราชบัญญัติการจัดซื้อจัดจ้างและการบริหารพัสดุภาครัฐมีผลใช้บังคับ

ผู้ยื่นข้อเสนอต้องยื่นข้อเสนอและเสนอราคาทางระบบจัดซื้อจัดจ้างภาครัฐด้วยอิเล็กทรอนิกส์ในวันที่ ๑๙ ธันวาคม ๒๕๖๖ ระหว่างเวลา ๐๙.๐๐ น. ถึง ๑๒.๐๐ น.

ผู้สนใจสามารถรับเอกสารประกวดราคาอิเล็กทรอนิกส์ โดยดาวน์โหลดเอกสารทางระบบจัดซื้อจัดจ้างภาครัฐด้วยอิเล็กทรอนิกส์ หัวข้อ ค้นหาประกาศจัดซื้อจัดจ้างได้ตั้งแต่วันที่ประกาศจนถึงวันเสนอราคา

ผู้ยื่นข้อเสนอสามารถจัดเตรียมเอกสารข้อเสนอได้ตั้งแต่วันที่ประกาศจนถึงวันเสนอราคา

ผู้สนใจสามารถดูรายละเอียดได้ที่เว็บไซต์ www.rasada.go.th หรือ www.gprocurement.go.th หรือสอบถามทางโทรศัพท์หมายเลข ๐๗๖-๕๒๕๗๗๙ ต่อ ๑๐๕ ในวันและเวลาราชการ

ประกาศ ณ วันที่ ๗ ธันวาคม พ.ศ. ๒๕๖๖

(นายนครินทร์ ยอแสงรัตน์)

นายกเทศมนตรีตำบลรัชฎา



เอกสารประกวดราคาจ้างก่อสร้างด้วยการประกวดราคาอิเล็กทรอนิกส์ (e-bidding)

เลขที่ ๖ /๒๕๖๗

ประกวดราคาจ้างก่อสร้างโครงการก่อสร้างถนน ค.ส.ล. พร้อมคูระบายน้ำ ค.ส.ล. เหมแก้ว ซอย ๑ หมู่ที่ ๕ ตำบล
รัฐา อำเภอมือง จังหวัดภูเก็ต ด้วยวิธีประกวดราคาอิเล็กทรอนิกส์ (e-bidding)

ตามประกาศเทศบาลตำบลรัฐา

ลงวันที่ ๗ ธันวาคม ๒๕๖๖

เทศบาลตำบลรัฐา ซึ่งต่อไปนี้จะเรียกว่า "เทศบาลตำบลรัฐา" มีความประสงค์จะ ประกวดราคาจ้าง
ก่อสร้างโครงการก่อสร้างถนน ค.ส.ล. พร้อมคูระบายน้ำ ค.ส.ล. เหมแก้ว ซอย ๑ หมู่ที่ ๕ ตำบลรัฐา อำเภอมือง
จังหวัดภูเก็ต ด้วยวิธีประกวดราคาอิเล็กทรอนิกส์ (e-bidding) ด้วยวิธีประกวดราคาอิเล็กทรอนิกส์ (e-bidding) โดย
มีข้อเสนอแนะและข้อกำหนดดังต่อไปนี้

๑. เอกสารแนบท้ายเอกสารประกวดราคาอิเล็กทรอนิกส์

- ๑.๑ ร่างรายละเอียดขอบเขตของงานทั้งโครงการ (Terms of Reference : TOR)
- ๑.๒ แบบใบเสนอราคาที่กำหนดไว้ในระบบจัดซื้อจัดจ้างภาครัฐด้วยอิเล็กทรอนิกส์
- ๑.๓ แบบสัญญาจ้างก่อสร้าง
- ๑.๔ แบบหนังสือค้ำประกัน
 - (๑) หลักประกันสัญญา
- ๑.๕ สูตรการปรับราคา
- ๑.๖ บทนิยาม
 - (๑) ผู้ที่มีผลประโยชน์ร่วมกัน
 - (๒) การขัดขวางการแข่งขันอย่างเป็นธรรม
- ๑.๗ แบบบัญชีเอกสารที่กำหนดไว้ในระบบจัดซื้อจัดจ้างภาครัฐด้วยอิเล็กทรอนิกส์
 - (๑) บัญชีเอกสารส่วนที่ ๑
 - (๒) บัญชีเอกสารส่วนที่ ๒
- ๑.๘ แผนการใช้วัสดุที่ผลิตภายในประเทศและแผนการใช้เหล็กที่ผลิตภายในประเทศ
- ๑.๙ แผนการทำงาน

๒. คุณสมบัติของผู้ยื่นข้อเสนอ

- ๒.๑ มีความสามารถตามกฎหมาย
- ๒.๒ ไม่เป็นบุคคลล้มละลาย
- ๒.๓ ไม่อยู่ระหว่างเลิกกิจการ
- ๒.๔ ไม่เป็นบุคคลซึ่งอยู่ระหว่างถูกระงับการยื่นข้อเสนอหรือทำสัญญากับหน่วยงานของรัฐไว้

ชั่วคราว เนื่องจากเป็นผู้ที่ไม่ผ่านเกณฑ์การประเมินผลการปฏิบัติงานของผู้ประกอบการตามระเบียบที่รัฐมนตรีว่าการ
กระทรวงการคลังกำหนดตามที่ประกาศเผยแพร่ในระบบเครือข่ายสารสนเทศของกรมบัญชีกลาง

/๒.๕ ไม่เป็น...

๒.๕ ไม่เป็นบุคคลซึ่งถูกระบุชื่อไว้ในบัญชีรายชื่อผู้ทำงานและได้แจ้งเวียนชื่อให้เป็นผู้ทำงานของหน่วยงานของรัฐในระบบเครือข่ายสารสนเทศของกรมบัญชีกลาง ซึ่งรวมถึงนิติบุคคลที่ผู้ทำงานเป็นหุ้นส่วนผู้จัดการ กรรมการผู้จัดการ ผู้บริหาร ผู้มีอำนาจในการดำเนินงานในกิจการของนิติบุคคลนั้นด้วย

๒.๖ มีคุณสมบัติและไม่มีลักษณะต้องห้ามตามที่คณะกรรมการนโยบายการจัดซื้อจัดจ้างและการบริหารพัสดุภาครัฐกำหนดในราชกิจจานุเบกษา

๒.๗ เป็นนิติบุคคลผู้มีอาชีพรับจ้างงานที่ประกวดราคาอิเล็กทรอนิกส์ดังกล่าว

๒.๘ ไม่เป็นผู้มีผลประโยชน์ร่วมกันกับผู้ยื่นข้อเสนอรายอื่นที่เข้ายื่นข้อเสนอให้แก่ เทศบาล ฯ ณ วันประกาศประกวดราคาอิเล็กทรอนิกส์ หรือไม่เป็นผู้กระทำการอันเป็นการขัดขวางการแข่งขันอย่างเป็นธรรมในการประกวดราคาอิเล็กทรอนิกส์ครั้งนี้

๒.๙ ไม่เป็นผู้ได้รับเอกสิทธิ์หรือความคุ้มกัน ซึ่งอาจปฏิเสธไม่ยอมขึ้นศาลไทย เว้นแต่รัฐบาลของผู้ยื่นข้อเสนอได้มีคำสั่งให้สละเอกสิทธิ์และความคุ้มกันเช่นนั้น

๒.๑๐ ผู้ยื่นข้อเสนอต้องมีผลงานก่อสร้างประเภทเดียวกันกับผลงานที่ประกวดราคาจ้างก่อสร้างในวงเงินไม่น้อยกว่า ๑,๒๘๐,๐๐๐.๐๐ บาท (หนึ่งล้านสองแสนแปดหมื่นบาทถ้วน) และเป็นผลงานที่เป็นคู่สัญญาโดยตรงกับหน่วยงานของรัฐ หรือหน่วยงานเอกชนที่ เทศบาลตำบลศรีษะเกษ เชื่อถือ

๒.๑๑ กิจการร่วมค้าที่ยื่นข้อเสนอในรูปแบบของ "กิจการร่วมค้า" ต้องมีคุณสมบัติดังนี้

กรณีที่ข้อตกลงระหว่างผู้เข้าร่วมค้ากำหนดให้ผู้เข้าร่วมค้ารายใดรายหนึ่งเป็นผู้เข้าร่วมค้าหลัก ข้อตกลงระหว่างผู้เข้าร่วมค้าจะต้องมีการกำหนดสัดส่วนหน้าที่และความรับผิดชอบในปริมาณงาน สิ่งของหรือมูลค่าตามสัญญาของผู้เข้าร่วมค้าหลักมากกว่าผู้เข้าร่วมค้ารายอื่นทุกราย

กรณีที่ข้อตกลงระหว่างผู้เข้าร่วมค้ากำหนดให้ผู้เข้าร่วมค้ารายใดรายหนึ่งเป็นผู้เข้าร่วมค้าหลัก กิจการร่วมค่านั้นต้องใช้ผลงานของผู้เข้าร่วมค้าหลักรายเดียวเป็นผลงานของกิจการร่วมค้าที่ยื่นข้อเสนอ

สำหรับข้อตกลงระหว่างผู้เข้าร่วมค้าที่ไม่ได้กำหนดให้ผู้เข้าร่วมค้ารายใดเป็นผู้เข้าร่วมค้าหลัก ผู้เข้าร่วมค้าทุกรายจะต้องมีคุณสมบัติครบถ้วนตามเงื่อนไขที่กำหนดไว้ในเอกสารเชิญชวน หรือหนังสือเชิญชวน

กรณีที่ข้อตกลงระหว่างผู้เข้าร่วมค้ากำหนดให้มีการมอบหมายผู้เข้าร่วมค้ารายใดรายหนึ่งเป็นผู้ยื่นข้อเสนอ ในนามกิจการร่วมค้า การยื่นข้อเสนอดังกล่าวไม่ต้องมีหนังสือมอบอำนาจ

สำหรับข้อตกลงระหว่างผู้เข้าร่วมค้าที่ไม่ได้กำหนดให้ผู้เข้าร่วมค้ารายใดเป็นผู้ยื่นข้อเสนอ ผู้เข้าร่วมค้าทุกรายจะต้องลงลายมือชื่อในหนังสือมอบอำนาจให้ผู้เข้าร่วมค้ารายใดรายหนึ่งเป็นผู้ยื่นข้อเสนอ ในนามกิจการร่วมค้า

๒.๑๒ ผู้ยื่นข้อเสนอต้องลงทะเบียนในระบบจัดซื้อจัดจ้างภาครัฐด้วยอิเล็กทรอนิกส์ (Electronic Government Procurement : e - GP) ของกรมบัญชีกลาง

๒.๑๓ ผู้ยื่นข้อเสนอต้องมีมูลค่าสุทธิของกิจการ ดังนี้

(๑) กรณีผู้ยื่นข้อเสนอเป็นนิติบุคคลที่จัดตั้งขึ้นตามกฎหมายไทยซึ่งได้จดทะเบียนเกินกว่า ๑ ปี ต้องมีมูลค่าสุทธิของกิจการ จากผลต่างระหว่างสินทรัพย์สุทธิหักด้วยหนี้สินสุทธิ ที่ปรากฏในงบแสดงฐานะการเงินที่มีการตรวจรับรองแล้ว ซึ่งจะต้องแสดงค่าเป็นบวก ๑ ปีสุดท้ายก่อนวันยื่นข้อเสนอ

(๒) กรณีผู้ยื่นข้อเสนอเป็นนิติบุคคลที่จัดตั้งขึ้นตามกฎหมายไทย ซึ่งยังไม่มีงบแสดงฐานะการเงินกับกรมพัฒนาธุรกิจการค้า ให้พิจารณาการกำหนดมูลค่าของทุนจดทะเบียน โดยผู้ยื่นข้อเสนอจะต้องมีทุนจดทะเบียนที่เรียกชำระมูลค่าหุ้นแล้ว ณ วันที่ยื่นข้อเสนอ ไม่ต่ำกว่า ๑ ล้านบาท

/(๓) สำหรับ...

(๓) สำหรับการจัดซื้อจัดจ้างครั้งหนึ่งที่มีวงเงินเกิน ๕๐๐,๐๐๐ บาทขึ้นไป กรณีผู้ยื่นข้อเสนอเป็นบุคคลธรรมดา โดยพิจารณาจากหนังสือรับรองบัญชีเงินฝาก ไม่เกิน ๙๐ วันก่อนวันยื่นข้อเสนอ โดยต้องมีเงินฝากคงเหลือในบัญชีธนาคารเป็นมูลค่า ๑ ใน ๔ ของมูลค่างบประมาณของโครงการหรือรายการที่ยื่นข้อเสนอในแต่ละครั้ง และหากเป็นผู้ชนะการจัดซื้อจัดจ้างหรือเป็นผู้ได้รับการคัดเลือกจะต้องแสดงบัญชีเงินฝากที่มีมูลค่าดังกล่าวอีกครั้งหนึ่งในวันลงนามในสัญญา

(๔) กรณีที่ผู้ยื่นข้อเสนอไม่มีมูลค่าสุทธิของกิจการหรือทุนจดทะเบียน หรือมีแต่ไม่เพียงพอที่จะ เข้ายื่นข้อเสนอ ผู้ยื่นข้อเสนอสามารถขอวงเงินสินเชื่อ โดยต้องมีวงเงินสินเชื่อ ๑ ใน ๔ ของมูลค่างบประมาณของโครงการหรือรายการที่ยื่นข้อเสนอในครั้งนั้น (สินเชื่อที่ธนาคารภายในประเทศ หรือบริษัทเงินทุนหรือบริษัทเงินทุนหลักทรัพย์ที่ได้รับอนุญาตให้ประกอบกิจการเงินทุนเพื่อการพาณิชย์ และประกอบธุรกิจค้าประกันตามประกาศของธนาคารแห่งประเทศไทย ตามรายชื่อบริษัทเงินทุนที่ธนาคารแห่งประเทศไทยแจ้งเวียนให้ทราบ โดยพิจารณาจากยอดเงินรวมของวงเงินสินเชื่อที่สำนักงานใหญ่รับรอง หรือที่สำนักงานสาขารับรอง (กรณีได้รับมอบอำนาจจากสำนักงานใหญ่) ซึ่งออกให้แก่ผู้ยื่นข้อเสนอ นับถึงวันยื่นข้อเสนอไม่เกิน ๙๐ วัน)

(๕) กรณีตาม (๑) - (๔) ยกเว้นสำหรับกรณีดังต่อไปนี้

(๕.๑) กรณีที่ผู้ยื่นข้อเสนอเป็นหน่วยงานของรัฐ

(๕.๒) นิติบุคคลที่จัดตั้งขึ้นตามกฎหมายไทยที่อยู่ระหว่างการฟื้นฟูกิจการตามพระราชบัญญัติล้มละลาย (ฉบับที่ ๑๐) พ.ศ. ๒๕๖๑

(๕.๓) งานจ้างก่อสร้าง ที่กรมบัญชีกลางได้ขึ้นทะเบียนผู้ประกอบการงานก่อสร้างแล้ว และงานจ้างก่อสร้างที่หน่วยงานของรัฐได้มีการจัดทำบัญชีผู้ประกอบการงานก่อสร้างที่มีคุณสมบัติเบื้องต้นไว้แล้ว ก่อนวันที่พระราชบัญญัติการจัดซื้อจัดจ้างและการบริหารพัสดุภาครัฐมีผลใช้บังคับ

๓. หลักฐานการยื่นข้อเสนอ

ผู้ยื่นข้อเสนอจะต้องเสนอเอกสารหลักฐานยื่นมาพร้อมกับการเสนอราคาทางระบบจัดซื้อจัดจ้างภาครัฐด้วยอิเล็กทรอนิกส์ โดยแยกเป็น ๒ ส่วน คือ

๓.๑ ส่วนที่ ๑ อย่างน้อยต้องมีเอกสารดังต่อไปนี้

(๑) ในกรณีผู้ยื่นข้อเสนอเป็นนิติบุคคล

(ก) ห้างหุ้นส่วนสามัญหรือห้างหุ้นส่วนจำกัด ให้ยื่นสำเนาหนังสือรับรองการจดทะเบียนนิติบุคคล บัญชีรายชื่อหุ้นส่วนผู้จัดการ ผู้มีอำนาจควบคุม (ถ้ามี)

(ข) บริษัทจำกัดหรือบริษัทมหาชนจำกัด ให้ยื่นสำเนาหนังสือรับรองการจดทะเบียนนิติบุคคล หนังสือบริคณห์สนธิ บัญชีรายชื่อกรรมการผู้จัดการ ผู้มีอำนาจควบคุม (ถ้ามี) และบัญชีผู้ถือหุ้นรายใหญ่ (ถ้ามี)

(๒) ในกรณีผู้ยื่นข้อเสนอเป็นบุคคลธรรมดาหรือคณะบุคคลที่มีใช้นิติบุคคล ให้ยื่นสำเนาบัตรประจำตัวประชาชนของผู้ยื่น ข้อเสนอชื่อตกลงที่แสดงถึงการเข้าเป็นหุ้นส่วน (ถ้ามี) สำเนาบัตรประจำตัวประชาชนของผู้เป็นหุ้นส่วน หรือสำเนาหนังสือเดินทางของผู้เป็นหุ้นส่วนที่มีได้ถือสัญชาติไทย

(๓) ในกรณีผู้ยื่นข้อเสนอเป็นผู้ยื่นข้อเสนอร่วมกันในฐานะเป็นผู้ร่วมค้า ให้ยื่นสำเนาสัญญาของการเข้าร่วมค้า และเอกสารตามที่ระบุไว้ใน (๑) หรือ (๒) ของผู้ร่วมค้า แล้วแต่กรณี

/(๔) ผู้ยื่น...

(๔) ผู้ยื่นข้อเสนอต้องแสดงหลักฐานเกี่ยวกับมูลค่าสุทธิของกิจการ ดังนี้

(๔.๑) ในกรณีผู้ยื่นข้อเสนอเป็นนิติบุคคล ให้ยื่นงบแสดงฐานะการเงินที่มีการรับรองแล้ว ๑ ปีสุดท้ายก่อนวันยื่นข้อเสนอ โดยให้ยื่นขณะเข้าเสนอราคา

(๔.๒) ในกรณีผู้ยื่นข้อเสนอเป็นบุคคลธรรมดา ให้ยื่นหนังสือรับรองบัญชีเงินฝากไม่เกิน ๙๐ วัน ก่อนวันยื่นข้อเสนอ โดยให้ยื่นขณะเข้าเสนอราคา และจะต้องแสดงหนังสือรับรองบัญชีเงินฝากที่มีมูลค่าดังกล่าวอีกครั้งหนึ่งในวันลงนามในสัญญา

(๔.๓) กรณีที่ผู้ยื่นข้อเสนอไม่มีมูลค่าสุทธิของกิจการและทุนจดทะเบียน หรือมีแต่ไม่เพียงพอที่จะเข้ายื่นข้อเสนอ ให้ยื่นสำเนาหนังสือรับรองวงเงินสินเชื่อ (สินเชื่อที่ธนาคารภายในประเทศหรือบริษัทเงินทุนหรือบริษัทเงินทุนหลักทรัพย์ที่ได้รับอนุญาตให้ประกอบกิจการเงินทุนเพื่อการพาณิชย์และประกอบธุรกิจค้าประกัน ตามประกาศของธนาคารแห่งประเทศไทย ตามรายชื่อบริษัทเงินทุนที่ธนาคารแห่งประเทศไทยแจ้งเวียนให้ทราบ โดยพิจารณาจากยอดเงินรวมของวงเงินสินเชื่อที่สำนักงานใหญ่รับรองหรือที่สำนักงานสาขารับรอง (กรณีได้รับมอบอำนาจจากสำนักงานใหญ่) ซึ่งออกให้แก่ผู้ยื่นข้อเสนอ นับถึงวันยื่นข้อเสนอไม่เกิน ๙๐ วัน)

(๕) สำเนาใบทะเบียนพาณิชย์ (ถ้ามี)

(๖) สำเนาใบทะเบียนภาษีมูลค่าเพิ่ม (ถ้ามี)

(๗) บัญชีเอกสารส่วนที่ ๑ ทั้งหมดที่ได้ยื่นพร้อมกับการเสนอราคาทางระบบจัดซื้อจัดจ้างภาครัฐด้วยอิเล็กทรอนิกส์ ตามแบบในข้อ ๑.๗ (๑) โดยไม่ต้องแนบในรูปแบบ PDF File (Portable Document Format)

ทั้งนี้ เมื่อผู้ยื่นข้อเสนอดำเนินการแนบไฟล์เอกสารตามบัญชีเอกสารส่วนที่ ๑ ครบถ้วน ถูกต้องแล้ว ระบบจัดซื้อจัดจ้างภาครัฐด้วยอิเล็กทรอนิกส์จะสร้างบัญชีเอกสารส่วนที่ ๑ ตามแบบในข้อ ๑.๗ (๑) ให้โดยผู้ยื่นข้อเสนอไม่ต้องแนบบัญชีเอกสารส่วนที่ ๑ ดังกล่าวในรูปแบบ PDF File (Portable Document Format)

๓.๒ ส่วนที่ ๒ อย่างน้อยต้องมีเอกสารดังต่อไปนี้

(๑) ในกรณีที่ผู้ยื่นข้อเสนอมอบอำนาจให้บุคคลอื่นกระทำการแทนให้แนบหนังสือมอบอำนาจซึ่งติดอากรแสตมป์ตามกฎหมาย โดยมีหลักฐานแสดงตัวตนของผู้มอบอำนาจและผู้รับมอบอำนาจ ทั้งนี้หากผู้รับมอบอำนาจเป็นบุคคลธรรมดาต้องเป็นผู้ที่บรรลุนิติภาวะตามกฎหมายแล้วเท่านั้น

(๒) สำเนาหนังสือรับรองผลงานก่อสร้างพร้อมทั้งรับรองสำเนาถูกต้อง

(๓) สำเนาใบขึ้นทะเบียนผู้ประกอบการวิสาหกิจขนาดกลางและขนาดย่อม (SMEs) (ถ้ามี)

(๔) บัญชีเอกสารส่วนที่ ๒ ทั้งหมดที่ได้ยื่นพร้อมกับการเสนอราคาทางระบบจัดซื้อจัดจ้างภาครัฐด้วยอิเล็กทรอนิกส์ตามแบบในข้อ ๑.๗ (๒) โดยไม่ต้องแนบในรูปแบบ PDF File (Portable Document Format)

ทั้งนี้ เมื่อผู้ยื่นข้อเสนอดำเนินการแนบไฟล์เอกสารตามบัญชีเอกสารส่วนที่ ๒ ครบถ้วน ถูกต้องแล้ว ระบบจัดซื้อจัดจ้างภาครัฐด้วยอิเล็กทรอนิกส์จะสร้างบัญชีเอกสารส่วนที่ ๒ ตามแบบในข้อ ๑.๗ (๒) ให้โดยผู้ยื่นข้อเสนอไม่ต้องแนบบัญชีเอกสารส่วนที่ ๒ ดังกล่าวในรูปแบบ PDF File (Portable Document Format)

๔. การเสนอราคา

๔.๑ ผู้ยื่นข้อเสนอต้องยื่นข้อเสนอ และเสนอราคาทางระบบจัดซื้อจัดจ้างภาครัฐด้วยอิเล็กทรอนิกส์ตามที่กำหนดไว้ในเอกสารประกวดราคาอิเล็กทรอนิกส์นี้ โดยไม่มีเงื่อนไขใดๆ ทั้งสิ้น และจะต้องกรอกข้อความให้ถูกต้องครบถ้วน พร้อมทั้งหลักฐานแสดงตัวตนและทำการยืนยันตัวตนของผู้ยื่นข้อเสนอ โดยไม่ต้องแนบใบเสนอราคาในรูปแบบ PDF File (Portable Document Format)

๔.๒ ให้ผู้ยื่นข้อเสนอกรอกรายละเอียดการเสนอราคาในใบเสนอราคาตามแนบเอกสารประกวดราคาจ้างก่อสร้างด้วยวิธีประกวดราคาอิเล็กทรอนิกส์ (e-bidding) ข้อ ๑.๒ ให้ครบถ้วน โดยไม่ต้องยื่น ใบแจ้งปริมาณงานและราคาและใบบัญชีรายการก่อสร้าง ในรูปแบบ PDF File (Portable Document Format)

ในการเสนอราคาให้เสนอราคาเป็นเงินบาทและเสนอราคาได้เพียงครั้งเดียวและราคาเดียว โดยเสนอราคารวม หรือราคาต่อหน่วย หรือราคาต่อรายการ ตามเงื่อนไขที่ระบุไว้ท้ายใบเสนอราคาให้ถูกต้อง ทั้งนี้ ราคารวมที่เสนอจะต้องตรงกันทั้งตัวเลขและตัวหนังสือ ถ้าตัวเลขและตัวหนังสือไม่ตรงกัน ให้ถือตัวหนังสือเป็นสำคัญ โดยคิดราคารวมทั้งสิ้นซึ่งรวมค่าภาษีมูลค่าเพิ่ม ภาษีอากรอื่น และค่าใช้จ่ายที่ปวงไว้แล้ว

ราคาที่เสนอจะต้องเสนอกำหนดยี่นราคาไม่น้อยกว่า ๙๐ วัน ตั้งแต่วันเสนอราคาโดยภายในกำหนดยี่นราคา ผู้ยื่นข้อเสนอต้องรับผิดชอบราคาที่ตนได้เสนอไว้และจะถอนการเสนอราคามีได้

๔.๓ ผู้ยื่นข้อเสนอจะต้องเสนอกำหนดเวลาดำเนินการก่อสร้างแล้วเสร็จไม่เกิน ๙๐ วัน นับถัดจากวันลงนามในสัญญาจ้าง หรือวันที่ได้รับหนังสือแจ้งจาก เทศบาลตำบลรัชฎา ให้เริ่มทำงาน

๔.๔ ก่อนเสนอราคา ผู้ยื่นข้อเสนอควรตรวจดูร่างสัญญา ร่างรายละเอียดขอบเขตของงานทั้งโครงการ (Terms of Reference : TOR) ให้ถี่ถ้วนและเข้าใจเอกสารประกวดราคาจ้างอิเล็กทรอนิกส์ทั้งหมดเสียก่อนที่จะตกลงยื่นข้อเสนอตามเงื่อนไขในเอกสารประกวดราคาจ้างอิเล็กทรอนิกส์

๔.๕ ผู้ยื่นข้อเสนอต้องยื่นข้อเสนอและเสนอราคาทางระบบจัดซื้อจัดจ้างภาครัฐ ด้วยอิเล็กทรอนิกส์ในวันที่ ๑๙ ธันวาคม ๒๕๖๖ ระหว่างเวลา ๐๙.๐๐ น. ถึง ๑๒.๐๐ น. และเวลาในการเสนอราคาให้ถือตามเวลาของระบบจัดซื้อจัดจ้างภาครัฐด้วยอิเล็กทรอนิกส์เป็นเกณฑ์

เมื่อพ้นกำหนดเวลายื่นข้อเสนอและเสนอราคาแล้ว จะไม่รับเอกสารการยื่นข้อเสนอและเสนอราคาใดๆ โดยเด็ดขาด

๔.๖ ผู้ยื่นข้อเสนอต้องจัดทำเอกสารสำหรับใช้ในการเสนอราคาในรูปแบบไฟล์เอกสารประเภท PDF File (Portable Document Format) โดยผู้ยื่นข้อเสนอต้องเป็นผู้รับผิดชอบตรวจสอบความครบถ้วนถูกต้อง และชัดเจนของเอกสาร PDF File ก่อนที่จะยืนยันการเสนอราคา แล้วจึงส่งข้อมูล (Upload) เพื่อเป็นการเสนอราคาให้แก่เทศบาลตำบลรัชฎา ผ่านทางระบบจัดซื้อจัดจ้างภาครัฐด้วยอิเล็กทรอนิกส์

๔.๗ คณะกรรมการพิจารณาผลการประกวดราคาอิเล็กทรอนิกส์จะดำเนินการตรวจสอบคุณสมบัติของผู้ยื่นข้อเสนอแต่ละรายว่า เป็นผู้ยื่นข้อเสนอที่มีผลประโยชน์ร่วมกันกับผู้ยื่นเสนอรายอื่นตามข้อ ๑.๖ (๑) หรือไม่ หากปรากฏว่าผู้ยื่นเสนอรายใดเป็นผู้ยื่นข้อเสนอที่มีผลประโยชน์ร่วมกันกับผู้ยื่นเสนอรายอื่น คณะกรรมการฯ จะตัดรายชื่อผู้ยื่นเสนอราคาที่มีผลประโยชน์ร่วมกันนั้นออกจากการเป็นผู้ยื่นข้อเสนอ

หากปรากฏต่อคณะกรรมการพิจารณาผลการประกวดราคาอิเล็กทรอนิกส์ว่า ก่อนหรือในขณะที่มีการพิจารณาข้อเสนอ มีผู้ยื่นข้อเสนอรายใดกระทำการอันเป็นการขัดขวางการแข่งขันอย่างเป็นธรรมตาม ข้อ ๑.๖ (๒) และคณะกรรมการฯ เชื่อว่ามีการกระทำอันเป็นการขัดขวางการแข่งขันอย่างเป็นธรรม คณะกรรมการฯ จะตัดรายชื่อผู้ยื่นข้อเสนอรายนั้นออกจากการเป็นผู้ยื่นข้อเสนอ และเทศบาลตำบลรัชฎา จะพิจารณาลงโทษผู้ยื่นข้อเสนอดังกล่าวเป็นผู้ทำงาน เว้นแต่ เทศบาลตำบลรัชฎา จะพิจารณาเห็นว่า ผู้ยื่นข้อเสนอรายนั้น มิใช่เป็นผู้ริเริ่มให้มีการกระทำดังกล่าวและได้ให้ความร่วมมือเป็นประโยชน์ต่อการพิจารณาของเทศบาลตำบลรัชฎา

๔.๘ ผู้ยื่นข้อเสนอจะต้องปฏิบัติ ดังนี้

- (๑) ปฏิบัติตามเงื่อนไขที่ระบุไว้ในเอกสารประกวดราคาอิเล็กทรอนิกส์
- (๒) ราคาที่เสนอจะต้องเป็นราคาที่รวมภาษีมูลค่าเพิ่ม และภาษีอื่นๆ (ถ้ามี) รวมค่าใช้จ่ายที่ส่งปวงไว้ด้วยแล้ว
- (๓) ผู้ยื่นข้อเสนอจะต้องลงทะเบียนเพื่อเข้าสู่กระบวนการเสนอราคา ตามวัน เวลา ที่กำหนด
- (๔) ผู้ยื่นข้อเสนอจะถอนการเสนอราคาที่เสนอแล้วไม่ได้
- (๕) ผู้ยื่นข้อเสนอต้องศึกษาและทำความเข้าใจในระบบและวิธีการเสนอราคาด้วยวิธีประกวดราคาอิเล็กทรอนิกส์ ของกรมบัญชีกลางที่แสดงไว้ในเว็บไซต์ www.gprocurement.go.th

๔.๙ คู่สัญญาต้องจัดทำแผนการทำงานมาให้ภายใน ๗ วัน นับถัดจากวันลงนามในสัญญา โดยจัดทำแผนการทำงานตามเอกสารแนบท้ายเอกสารประกวดราคาอิเล็กทรอนิกส์ เว้นแต่เป็นกรณีสัญญาที่มีวงเงินไม่เกิน ๕๐๐,๐๐๐ บาท ทั้งนี้ แผนการทำงานให้ถือเป็นเอกสารส่วนหนึ่งของสัญญา

๔.๑๐ ผู้ยื่นข้อเสนอที่เป็นผู้ชนะการเสนอราคาต้องจัดทำแผนการใช้วัสดุที่ผลิตในประเทศและแผนการใช้เหล็กที่ผลิตในประเทศ โดยยื่นให้หน่วยงานของรัฐภายใน ๖๐ วัน นับถัดจากวันลงนามในสัญญา

๕. หลักเกณฑ์และสิทธิในการพิจารณา

๕.๑ การพิจารณาผลการยื่นข้อเสนอประกวดราคาอิเล็กทรอนิกส์ครั้งนี้ เทศบาลตำบลรัชฎา จะพิจารณาตัดสินโดยใช้หลักเกณฑ์ ราคา

๕.๒ การพิจารณาผู้ชนะการยื่นข้อเสนอ
กรณีใช้หลักเกณฑ์ราคาในการพิจารณาผู้ชนะการยื่นข้อเสนอ เทศบาลตำบลรัชฎา จะพิจารณาจาก ราคารวม

๕.๓ หากผู้ยื่นข้อเสนอรายใดมีคุณสมบัติไม่ถูกต้องตามข้อ ๒ หรือยื่นหลักฐานการยื่นข้อเสนอไม่ถูกต้อง หรือไม่ครบถ้วนตามข้อ ๓ หรือยื่นข้อเสนอไม่ถูกต้องตามข้อ ๔ แล้ว คณะกรรมการพิจารณาผล การประกวดราคาอิเล็กทรอนิกส์จะไม่รับพิจารณาข้อเสนอของผู้ยื่นข้อเสนอรายนั้น เว้นแต่ ผู้ยื่นข้อเสนอรายใดเสนอเอกสารทางเทคนิคหรือรายละเอียดคุณลักษณะเฉพาะของวัสดุที่จะจ้างไม่ครบถ้วน หรือเสนอรายละเอียดแตกต่างไปจากเงื่อนไขที่เทศบาลตำบลรัชฎากำหนดไว้ในประกาศและเอกสารประกวดราคาอิเล็กทรอนิกส์ ในส่วนที่มีสาระสำคัญและความแตกต่างนั้น ไม่มีผลทำให้เกิดการได้เปรียบเสียเปรียบ ต่อผู้ยื่นข้อเสนอรายอื่น หรือเป็นการผิดพลาดเล็กน้อย คณะกรรมการฯ อาจพิจารณาผ่อนปรนการตัดสินคดี ผู้ยื่นข้อเสนอรายนั้น

๕.๔ เทศบาลตำบลรัชฎาสงวนสิทธิไม่พิจารณาข้อเสนอของผู้ยื่นข้อเสนอโดยไม่มีการผ่อนผัน
ในกรณีดังต่อไปนี้

/(๑) ไม่กรอก...

(๑) ไม่กรอกชื่อผู้ยื่นข้อเสนอในการเสนอราคาทางระบบจัดซื้อจัดจ้างด้วยอิเล็กทรอนิกส์

(๒) เสนอรายละเอียดแตกต่างไปจากเงื่อนไขที่กำหนดในเอกสารประกวดราคา

อิเล็กทรอนิกส์ที่เป็นสาระสำคัญ หรือมีผลทำให้เกิดความได้เปรียบเสียเปรียบแก่ผู้ยื่นข้อเสนอรายอื่น

๕.๕ ในการตัดสินใจประกวดราคาอิเล็กทรอนิกส์หรือในการทำสัญญา คณะกรรมการพิจารณาผลการประกวดราคาอิเล็กทรอนิกส์หรือเทศบาลตำบลรัฐฯ มีสิทธิให้ผู้ยื่นข้อเสนอลบข้อเท็จจริงเพิ่มเติมได้ เทศบาลตำบลรัฐฯมีสิทธิที่จะไม่รับข้อเสนอ ไม่รับราคา หรือไม่ทำสัญญา หากข้อเท็จจริงดังกล่าวไม่เหมาะสมหรือไม่ถูกต้อง

๕.๖ เทศบาลตำบลรัฐฯทรงไว้ซึ่งสิทธิที่จะไม่รับราคาต่ำสุด หรือราคาหนึ่งราคาใด หรือราคาที่เสนอทั้งหมดก็ได้ และอาจพิจารณาเลือกจ้างในจำนวน หรือขนาด หรือเฉพาะรายการหนึ่งรายการใด หรืออาจจะยกเลิก การประกวดราคาอิเล็กทรอนิกส์โดยไม่พิจารณาจัดจ้างเลยก็ได้ สุดแต่จะพิจารณา ทั้งนี้ เพื่อประโยชน์ของทางราชการเป็นสำคัญ และให้ถือว่าการตัดสินใจของ เทศบาลตำบลรัฐฯเป็นเด็ดขาด ผู้ยื่นข้อเสนอมือจะเรียกร้องค่าใช้จ่าย หรือค่าเสียหายใดๆ มิได้ รวมทั้ง เทศบาลตำบลรัฐฯจะพิจารณายกเลิกการประกวดราคาอิเล็กทรอนิกส์และลงโทษผู้ยื่นข้อเสนอเป็นผู้ที่จ้าง ไม่ว่าจะเป็นผู้ยื่นข้อเสนอที่ได้รับการคัดเลือกหรือไม่ก็ตาม หากมีเหตุที่เชื่อถือได้ว่ายื่นข้อเสนอกระทำการโดยไม่สุจริต เช่น การเสนอเอกสารอันเป็นเท็จ หรือใช้ชื่อบุคคลธรรมดา หรือนิติบุคคลอื่นมาเสนอราคาแทน เป็นต้น

ในกรณีที่ผู้ยื่นข้อเสนอรายที่เสนอราคาต่ำสุด เสนอราคาต่ำจนคาดหมายได้ว่าไม่อาจดำเนินงานตามเอกสารประกวดราคาอิเล็กทรอนิกส์ได้ คณะกรรมการพิจารณาผลการประกวดราคาอิเล็กทรอนิกส์หรือเทศบาลตำบลรัฐฯ จะให้ผู้ยื่นข้อเสนอนั้นชี้แจงและแสดงหลักฐานที่ทำให้เชื่อได้ว่า ผู้ยื่นข้อเสนอสามารถดำเนินงานตามเอกสารประกวดราคาอิเล็กทรอนิกส์ให้เสร็จสมบูรณ์ หากคำชี้แจงไม่เป็นที่รับฟังได้ เทศบาลตำบลรัฐฯ มีสิทธิที่จะไม่รับข้อเสนอหรือไม่รับราคาของผู้ยื่นข้อเสนอรายนั้น ทั้งนี้ ผู้ยื่นข้อเสนอดังกล่าวไม่มีสิทธิเรียกร้องค่าใช้จ่ายหรือค่าเสียหายใดๆ จากเทศบาลตำบลรัฐฯ

๕.๗ ก่อนลงนามในสัญญา เทศบาลตำบลรัฐฯ อาจประกาศยกเลิกการประกวดราคาอิเล็กทรอนิกส์ หากปรากฏว่ามีการกระทำที่เข้าลักษณะผู้ยื่นข้อเสนอที่ชนะการประกวดราคาหรือที่ได้รับการคัดเลือก มีผลประโยชน์ร่วมกัน หรือมีส่วนได้เสียกับผู้ยื่นข้อเสนอรายอื่น หรือขัดขวางการแข่งขันอย่างเป็นธรรม หรือสมยอมกันกับผู้ยื่นข้อเสนอรายอื่น หรือเจ้าหน้าที่ในการเสนอราคา หรือสื่อว่ากระทำการทุจริตอื่นใดในการเสนอราคา

๕.๘ หากผู้ยื่นข้อเสนอซึ่งเป็นผู้ประกอบการ SMEs เสนอราคาสูงกว่าราคาต่ำสุดของผู้ยื่นข้อเสนอรายอื่นที่ไม่เกินร้อยละ ๑๐ ให้หน่วยงานของรัฐจัดซื้อจัดจ้างกับผู้ประกอบการ SMEs ดังกล่าว โดยจัดเรียงลำดับผู้ยื่นข้อเสนอซึ่งเป็นผู้ประกอบการ SMEs ซึ่งเสนอราคาสูงกว่าราคาต่ำสุดของผู้ยื่นข้อเสนอรายอื่นไม่เกินร้อยละ ๑๐ ที่จะเรียกมาทำสัญญาไม่เกิน ๓ ราย

ผู้ยื่นข้อเสนอที่เป็นกิจการร่วมค้าที่จะได้สิทธิตามวรรคหนึ่ง ผู้เข้าร่วมค้าทุกรายจะต้องเป็นผู้ประกอบการ SMEs

ทั้งนี้ ผู้ประกอบการ SMEs ที่จะได้แต้มต่อด้านราคาตามวรรคหนึ่ง จะต้องมีวงเงินสัญญาสะสมตามปีปฏิทินรวมกับราคาที่เสนอในครั้งนี้อแล้ว มีมูลค่ารวมกันไม่เกินมูลค่าของรายได้ตามขนาดที่ขึ้นทะเบียนไว้กับ สสว.

๕.๙ หากผู้ยื่นข้อเสนอซึ่งมิใช่ผู้ประกอบการ SMEs แต่เป็นบุคคลธรรมดาที่ถือสัญชาติไทย หรือนิติบุคคลที่จัดตั้งขึ้นตามกฎหมายไทยเสนอราคาสูงกว่าราคาต่ำสุดของผู้ยื่นข้อเสนอซึ่งเป็นบุคคลธรรมดาที่มีได้ถือ สัญชาติไทยหรือนิติบุคคลที่จัดตั้งขึ้นตามกฎหมายของต่างประเทศไม่เกินร้อยละ ๓ ให้จัดซื้อจัดจ้างกับบุคคลธรรมดาที่ ถือสัญชาติไทยหรือนิติบุคคลที่จัดตั้งขึ้นตามกฎหมายไทยดังกล่าว

ผู้ยื่นข้อเสนอที่เป็นกิจการร่วมค้าที่จะได้สิทธิตามวรรคหนึ่ง ผู้เข้าร่วมค้าทุกรายจะต้อง เป็นบุคคลธรรมดาที่ถือสัญชาติไทยหรือนิติบุคคลที่จัดตั้งขึ้นตามกฎหมายไทย

๖. การทำสัญญาจ้างก่อสร้าง

ผู้ชนะการประกวดราคาอิเล็กทรอนิกส์จะต้องทำสัญญาจ้างตามแบบสัญญา ดังระบุในข้อ ๑.๓ หรือทำข้อตกลงเป็นหนังสือกับเทศบาลตำบลรัฐฯ ภายใน ๗ วัน นับถัดจากวันที่ได้รับแจ้ง และจะต้องวาง หลักประกันสัญญาเป็นจำนวนเงินเท่ากับร้อยละ ๕ ของราคาค่าจ้างที่ประกวดราคาอิเล็กทรอนิกส์ ให้เทศบาลตำบล รัฐฯ ยึดถือไว้ในขณะที่ทำสัญญาโดยใช้หลักประกันอย่างหนึ่งอย่างใด ดังต่อไปนี้

๖.๑ เงินสด

๖.๒ เช็คหรือตราพท์ที่ธนาคารเซ็นส่งจ่าย ซึ่งเป็นเช็คหรือตราพท์ลงวันที่ที่ใช้เช็คหรือตราพท์ นั้น ชำระต่อเจ้าหน้าที่ในวันทำสัญญา หรือก่อนวันนั้นไม่เกิน ๓ วันทำการ

๖.๓ หนังสือค้ำประกันของธนาคารภายในประเทศ ตามตัวอย่างที่คณะกรรมการนโยบาย กำหนด ดังระบุในข้อ ๑.๔ (๒) หรือจะเป็นหนังสือค้ำประกันอิเล็กทรอนิกส์ตามวิธีการที่กรมบัญชีกลางกำหนด

๖.๔ หนังสือค้ำประกันของบริษัทเงินทุน หรือบริษัทเงินทุนหลักทรัพย์ที่ได้รับอนุญาตให้ ประกอบกิจการเงินทุนเพื่อการพาณิชย์และประกอบธุรกิจค้ำประกันตามประกาศของธนาคารแห่งประเทศไทย ตาม รายชื่อบริษัทเงินทุนที่ธนาคารแห่งประเทศไทยแจ้งเวียนให้ทราบ โดยอนุโลมให้ใช้ตามตัวอย่างหนังสือค้ำประกันของ ธนาคารที่คณะกรรมการนโยบายกำหนด ดังระบุในข้อ ๑.๔ (๒)

๖.๕ พันธบัตรรัฐบาลไทย

หลักประกันนี้จะคืนให้ โดยไม่มีดอกเบี้ยภายใน ๑๕ วันนับถัดจากวันที่ผู้ชนะการประกวดราคา อิเล็กทรอนิกส์ (ผู้รับจ้าง) พ้นจากข้อผูกพันตามสัญญาจ้างแล้ว

๗. ค่าจ้างและการจ่ายเงิน

เทศบาลฯ จะจ่ายค่าจ้างซึ่งได้รวมภาษีมูลค่าเพิ่ม ตลอดจนภาษีอื่น ๆ และค่าใช้จ่ายทั้งปวงแล้ว โดยถือราคาเหมารวมเป็นเกณฑ์ และกำหนดการจ่ายเงินเป็น จำนวน ๓ งวด ดังนี้

งวดที่ ๑ เป็นเงินร้อยละ ๓๐ ของค่าจ้างเหมาตามที่ตกลงทำสัญญาว่าจ้างจะจ่ายให้ เมื่อ ผู้รับจ้างได้ทำการก่อสร้าง ดังนี้

- เมื่องานก่อสร้างคูระบายน้ำ ค.ส.ล. ขนาด ๐.๕๐ x ๐.๕๐ x ๐.๑๐ เมตร พร้อมฝาคอนกรีต ขนาด ๐.๖๐ x ๐.๖๐ เมตร จำนวน ๒๐ ชุด ความยาวไม่น้อยกว่า ๑๘๐.๐๐ เมตร แล้วเสร็จ

- เมื่องานติดตั้งป้ายประชาสัมพันธ์ (ป้ายชั่วคราว) ของเทศบาลฯ แล้วเสร็จ กำหนดให้แล้วเสร็จภายใน ๔๐ วัน

งวดที่ ๒ เป็นเงินร้อยละ ๓๕ ของค่าจ้างเหมาตามที่ตกลงทำสัญญาว่าจ้างจะจ่ายให้ เมื่อ ผู้รับจ้างได้ทำการก่อสร้าง ดังนี้

/- เมื่อ...

- เมื่องานก่อสร้างถนน ค.ส.ล. หน้า ๐.๑๕ เมตรความกว้างเฉลี่ย ๖.๘๐-๑๐.๐๐ เมตร ความยาวไม่น้อยกว่า ๔๘.๐๐ เมตร หรือพื้นที่ไม่น้อยกว่า ๖๘๐.๐๐ ตารางเมตร แล้วเสร็จ กำหนดให้แล้วเสร็จภายใน ๒๕ วัน

งวดที่ ๓ (งวดสุดท้าย) เป็นเงินร้อยละ ๓๕ ของค่าจ้างเหมาตามที่ตกลงทำสัญญาว่าจ้างจะจ่ายให้ เมื่อผู้รับจ้างได้ทำการก่อสร้าง ดังนี้

- เมื่องานก่อสร้างถนน ค.ส.ล. หน้า ๐.๑๕ เมตร ความกว้างเฉลี่ย ๖.๘๐-๑๐.๐๐ เมตร พร้อมขยายปากถนน ความกว้างเฉลี่ย ๑๗.๐๐ เมตร ความยาวไม่น้อยกว่า ๔๘.๐๐ เมตร หรือพื้นที่ไม่น้อยกว่า ๖๘๐.๐๐ ตารางเมตร แล้วเสร็จ

- เมื่องานตีเส้นจราจร (Thermo Plastic Paint) ระดับ ๑ (Yellow & White) แล้วเสร็จ

- เมื่องานติดตั้งป้ายประชาสัมพันธ์ (ป้ายโครงการ) ของเทศบาลฯ แล้วเสร็จ

- เมื่องานทำการก่อสร้างส่วนอื่นๆ ที่เหลือทั้งหมดให้แล้วเสร็จ เรียบร้อย ครบถ้วน ตามแบบรูป

รายการงานก่อสร้าง และสัญญาจ้างทุกประการ รวมทั้งทำสถานที่ก่อสร้างให้สะอาดเรียบร้อย กำหนดให้แล้วเสร็จภายใน ๒๕ วัน

๘. อัตราค่าปรับ

ค่าปรับตามสัญญาจ้างแนบท้ายเอกสารประกวดราคาอิเล็กทรอนิกส์นี้ หรือข้อตกลงจ้างเป็นหนังสือจะกำหนด ดังนี้

๘.๑ กรณีที่ผู้รับจ้างนำงานที่รับจ้างไปจ้างช่วงให้ผู้อื่นทำอีกทอดหนึ่งโดยไม่ได้รับอนุญาตจากเทศบาลฯ จะกำหนดค่าปรับสำหรับการฝ่าฝืนดังกล่าวเป็นจำนวนร้อยละ ๑๐.๐๐ ของวงเงินของงานจ้างช่วงนั้น

๘.๒ กรณีที่ผู้รับจ้างปฏิบัติผิดสัญญาจ้างก่อสร้าง นอกเหนือจากข้อ ๘.๑ จะกำหนดค่าปรับเป็นรายวันเป็นจำนวนเงินตายตัวในอัตราร้อยละ ๐.๒๕ ของราคางานจ้าง

๙. การรับประกันความชำรุดบกพร่อง

ผู้ชนะการประกวดราคาอิเล็กทรอนิกส์ซึ่งได้ทำสัญญาจ้าง ตามแบบ ดังระบุในข้อ ๑.๓ หรือข้อตกลงจ้างเป็นหนังสือแล้วแต่กรณี จะต้องรับประกันความชำรุดบกพร่องของงานจ้างที่เกิดขึ้นภายในระยะเวลา ไม่น้อยกว่า ๒ ปี นับถัดจากวันที่เทศบาลตำบลรัชฎาได้รับมอบงาน โดยต้องบริหารจัดการซ่อมแซมแก้ไขให้ใช้งานได้ดังเดิมภายใน ๑๕ วัน นับถัดจากวันที่ได้รับแจ้งความชำรุดบกพร่อง

๑๐. ข้อสงวนสิทธิในการยื่นข้อเสนอและอื่น ๆ

๑๐.๑ เงินค่าจ้างสำหรับงานจ้างครั้งนี้ ได้มาจากเงินสะสม ประจำปีงบประมาณ พ.ศ. ๒๕๖๖ การลงนามในสัญญาจะกระทำต่อเมื่อ เทศบาลตำบลรัชฎาได้รับอนุมัติเงิน ค่าก่อสร้างจากเงินสะสม ประจำปีงบประมาณ พ.ศ. ๒๕๖๖

๑๐.๒ เมื่อเทศบาลตำบลรัชฎาได้คัดเลือกผู้ยื่นข้อเสนอรายใดให้เป็นผู้รับจ้าง และได้ตกลงจ้างตามการประกวดราคาอิเล็กทรอนิกส์แล้ว ถ้าผู้รับจ้างจะต้องส่งหรือนำสิ่งของมาเพื่องานจ้างดังกล่าวเข้ามาจากต่างประเทศ และของนั้นต้องนำเข้ามาโดยทางเรือในเส้นทางที่มีเรือไทยเดินอยู่ และสามารถให้บริการรับขนได้ตามที่รัฐมนตรีว่าการกระทรวงคมนาคมประกาศกำหนด ผู้ยื่นข้อเสนอซึ่งเป็นผู้รับจ้างจะต้องปฏิบัติตามกฎหมายว่าด้วยการส่งเสริมการพาณิชย์ ดังนี้

/ (๒) จัดการ...

(๑) แจ้งการสั่งหรือนำสิ่งของดังกล่าวเข้ามาจากต่างประเทศต่อกรมเจ้าท่า ภายใน ๗ วัน นับตั้งแต่วันที่ผู้รับจ้างสั่งหรือซื้อของจากต่างประเทศ เว้นแต่เป็นของที่รัฐมนตรีว่าการกระทรวงคมนาคมประกาศยกเว้นให้บรรทุกโดยเรืออื่นได้

(๒) จัดการให้สิ่งของดังกล่าวบรรทุกโดยเรือไทย หรือเรือที่มีสิทธิเช่นเดียวกับเรือไทย จากต่างประเทศมายังประเทศไทย เว้นแต่จะได้รับอนุญาตจากกรมเจ้าท่า ให้บรรทุกสิ่งของนั้น โดยเรืออื่น ที่มีใบเรือไทย ซึ่งจะต้องได้รับอนุญาตเช่นนั้นก่อนบรรทุกของลงเรืออื่น หรือเป็นของที่รัฐมนตรีว่าการกระทรวงคมนาคมประกาศยกเว้นให้บรรทุกโดยเรืออื่น

(๓) ในกรณีที่ไม่นับปฏิบัติตาม (๑) หรือ (๒) ผู้รับจ้างจะต้องรับผิดชอบตามกฎหมายว่าด้วยการส่งเสริมการพาณิชย์

๑๐.๓ ผู้ยื่นข้อเสนอซึ่งเทศบาลตำบลรัชฎาได้คัดเลือกแล้ว ไม่ไปทำสัญญาหรือข้อตกลงจ้างเป็นหนังสือภายในเวลาที่กำหนดระบุไว้ในข้อ ๗ เทศบาลตำบลรัชฎาจะริบหลักประกันการยื่นข้อเสนอ หรือเรียกธำนาจจากผู้ออกหนังสือค้ำประกัน การยื่นข้อเสนอทันที และอาจพิจารณาเรียกธำนาจให้ชดใช้ความเสียหายอื่น (ถ้ามี) รวมทั้งจะพิจารณาให้เป็นผู้ที่ทำงาน ตามระเบียบกระทรวงการคลังว่าด้วยการจัดซื้อจัดจ้างและการบริหารพัสดุภาครัฐ

๑๐.๔ เทศบาลฯ สงวนสิทธิ์ที่จะแก้ไขเพิ่มเติมเงื่อนไข หรือข้อกำหนดในแบบสัญญาหรือข้อตกลงจ้างเป็นหนังสือให้เป็นไปตามความเห็นของสำนักงานอัยการสูงสุด (ถ้ามี)

๑๐.๕ ในกรณีที่เอกสารแนบท้ายเอกสารประกวดราคาอิเล็กทรอนิกส์นี้ มีความขัดหรือแย้งกัน ผู้ยื่นข้อเสนอจะต้องปฏิบัติตามคำวินิจฉัยของเทศบาลฯ คำวินิจฉัยดังกล่าวให้ถือเป็นที่สุด และผู้ยื่นข้อเสนอไม่มีสิทธิเรียกร้องค่าใช้จ่ายใดๆ เพิ่มเติม

๑๐.๖ เทศบาลฯ อาจประกาศยกเลิกการจัดจ้างในกรณีต่อไปนี้ได้ โดยที่ผู้ยื่นข้อเสนอจะเรียกร้องค่าเสียหายใดๆ จากเทศบาลฯ ไม่ได้

(๑) เทศบาลตำบลรัชฎาไม่ได้รับการจัดสรรเงินที่จะใช้ในการจัดจ้างหรือได้รับจัดสรร แต่ไม่เพียงพอที่จะทำการจัดจ้างครั้งนี้ต่อไป

(๒) มีการกระทำที่เข้าลักษณะผู้ยื่นข้อเสนอที่ชนะการจัดจ้างหรือที่ได้รับการคัดเลือกมีผลประโยชน์ร่วมกัน หรือมีส่วนได้เสียกับผู้ยื่นข้อเสนอรายอื่น หรือขัดขวางการแข่งขันอย่างเป็นธรรมหรือสมยอมกันกับผู้ยื่นข้อเสนอรายอื่น หรือเจ้าหน้าที่ในการเสนอราคา หรือสื่อว่ากระทำการทุจริตอื่นใดในการเสนอราคา

(๓) การทำการจัดจ้างครั้งนี้ต่อไปอาจก่อให้เกิดความเสียหายแก่เทศบาลตำบลรัชฎา หรือกระทบต่อประโยชน์สาธารณะ

๑๑. การปรับราคาค่างานก่อสร้าง

การปรับราคาค่างานก่อสร้างตามสูตรการปรับราคาตั้งระบุในข้อ ๑.๕ จะนำมาใช้ในกรณีที่ ค่างานก่อสร้างลดลงหรือเพิ่มขึ้น โดยวิธีการต่อไปนี้

ตามเงื่อนไข หลักเกณฑ์ สูตรและวิธีคำนวณที่ใช้กับสัญญาแบบปรับราคาได้ตามมติคณะรัฐมนตรี เมื่อวันที่ ๒๒ สิงหาคม ๒๕๓๒ เรื่อง การพิจารณาช่วยเหลือผู้ประกอบการ บอชิ่งงานก่อสร้าง ตามหนังสือสำนักเลขาธิการคณะรัฐมนตรี ที่ นร ๐๒๐๓/ว ๑๐๙ ลงวันที่ ๒๔ สิงหาคม ๒๕๓๒

สูตรการปรับราคา (สูตรค่า K) จะต้องคงที่ที่ระดับที่กำหนดไว้ในวันแล้วเสร็จตามที่กำหนดไว้ในสัญญา หรือภายในระยะเวลาที่เทศบาลฯ ได้ขยายออกไป โดยจะใช้สูตรของทางราชการที่ได้ระบุในข้อ ๑.๕

๑๒. มาตรฐานฝีมือช่าง

เมื่อเทศบาลฯ ได้คัดเลือกผู้ยื่นข้อเสนอรายใดให้เป็นผู้รับจ้าง และได้ตกลงจ้างก่อสร้างตามประกาศนี้แล้ว ผู้ยื่นข้อเสนอจะต้องตกลงว่าในการปฏิบัติงานก่อสร้างดังกล่าว ผู้ยื่นข้อเสนอจะต้องมีและใช้ผู้ผ่านการทดสอบ มาตรฐานฝีมือช่างหรือผู้ผ่านการทดสอบมาตรฐานฝีมือช่างจาก สถาบันการศึกษาที่ ก.พ. รับรอง หรือผู้มีวุฒิบัตรระดับ ปวช. ปวส. และปวท. หรือเทียบเท่าจากสถาบันการศึกษาที่ ก.พ. รับรองให้เข้ารับราชการได้ ในอัตราไม่ต่ำกว่าร้อยละ ๑๐ ของแต่ละ สาขาช่างแต่จะต้องมีจำนวนช่างอย่างน้อย ๑ คน ในแต่ละสาขาช่าง ดังต่อไปนี้

๑๒.๑ ช่างโยธา หรือช่างก่อสร้าง

๑๓. การปฏิบัติตามกฎหมายและระเบียบ

ในระหว่างระยะเวลาการก่อสร้าง ผู้ยื่นข้อเสนอที่ได้รับการคัดเลือกให้เป็นผู้รับจ้างต้องปฏิบัติตามหลักเกณฑ์ที่กฎหมายและระเบียบได้กำหนดไว้โดยเคร่งครัด

๑๔. การประเมินผลการปฏิบัติงานของผู้ประกอบการ

เทศบาลฯ สามารถนำผลการปฏิบัติงานแล้วเสร็จตามสัญญาของผู้ยื่นข้อเสนอที่ได้รับการคัดเลือกให้เป็นผู้รับจ้างเพื่อนำมาประเมินผลการปฏิบัติงานของผู้ประกอบการ

ทั้งนี้ หากผู้ยื่นข้อเสนอที่ได้รับการคัดเลือกไม่ผ่านเกณฑ์ที่กำหนดจะถูกระงับการยื่นข้อเสนอหรือทำสัญญากับเทศบาลฯ ไว้ชั่วคราว



๓ ธันวาคม ๒๕๖๖

ตารางแสดงวงเงินงบประมาณที่ได้รับจัดสรรและราคากลางในงานจ้างก่อสร้าง

1. ชื่อโครงการ

ประกวดราคาจ้างก่อสร้างโครงการก่อสร้างถนน ค.ส.ล. พร้อมระบายน้ำ ค.ส.ล. เขมแก้ว ซอย ๑ หมู่ที่ ๕ ตำบลรัชฎา
อำเภอเมือง จังหวัดภูเก็ต ด้วยวิธีประกวดราคาอิเล็กทรอนิกส์ (e-bidding) / งานก่อสร้างถนน ค.ส.ล. พร้อมระบายน้ำ ค.ส.ล.

2. หน่วยงานเจ้าของโครงการ เทศบาลตำบลรัชฎา / เทศบาลตำบลรัชฎา

3. วงเงินงบประมาณที่ได้รับจัดสรร 3,200,000.00 บาท

4. ลักษณะงาน

โดยสังเขป ประกวดราคาจ้างก่อสร้างโครงการก่อสร้างถนน ค.ส.ล. พร้อมระบายน้ำ ค.ส.ล. เขมแก้ว ซอย ๑ หมู่ที่ ๕
ตำบลรัชฎา อำเภอเมือง จังหวัดภูเก็ต

5. ราคากลางคำนวณ ณ วันที่ 22 พ.ย. 2566 เป็นเงิน 2,183,755.62 บาท

6. บัญชีประมาณการราคากลาง

6.1 แบบสรุปราคากลางงานทางสะพานและท่อเหลี่ยม

7. รายชื่อคณะกรรมการกำหนดราคากลาง

7.1 นิพิฐุ เจริญการ ประธานกรรมการกำหนดราคากลาง ผู้อำนวยการส่วนควบคุมการก่อสร้างอาคารและผังเมือง

7.2 อัมรินทร์ อุดลสุวรรณ กรรมการกำหนดราคากลาง นายช่างโยธาชำนาญงาน

7.3 อรทัย ยวงเงิน กรรมการกำหนดราคากลาง นายช่างเขียนแบบชำนาญงาน

แบบฟอร์มรายงานหรือสรุปราคากลางงานก่อสร้างทาง สะพาน และท่อเหลี่ยม

ชื่อโครงการ/งานก่อสร้าง ประเภทราคาจากก่อสร้างโครงการก่อสร้างถนน ค.ส.ล. พร้อมคูระบายน้ำ ค.ส.ล. เหมแก้ว ขอย ๑ หมู่ที่ ๕ ตำบลรัชฎา อำเภอเมือง จังหวัดภูเก็ต ด้วยวิธีประกวดราคาอิเล็กทรอนิกส์ (e-bidding)

หน่วยงานเจ้าของโครงการ/งานก่อสร้าง เทศบาลตำบลรัชฎา/เทศบาลตำบลรัชฎา

ลำดับที่ตามสัญญา	รายการงานก่อสร้าง	หน่วย	จำนวน	ราคาต่อหน่วย	ราคาทุน	FN	ราคาต่อหน่วย X FN	ราคากลาง
1	1. งานคูระบายน้ำขนาด 0.50 x 0.50 เมตร 1.1 งานคูระบายน้ำ ค.ส.ล. 0.50 x 0.50 ม. (sta0+000 - sta 0+050 ม. ลึกเฉลี่ย 1.15 เมตร) 1.1.1 งานคูระบายน้ำ ค.ส.ล. 0.50 x 0.50 ม. 1.1.1.1 งานโครงสร้างงานคูระบายน้ำ ค.ส.ล. 0.50 x 0.50 ม. 1.1.1.1.1 คูระบายน้ำคอนกรีตเสริมเหล็ก 1.1.1.1.1.1 คูระบายน้ำคอนกรีตเสริมเหล็ก (sta0+000 - sta 0+050 ม. ลึกเฉลี่ย 1.15 เมตร) 1.1.2 งานคูระบายน้ำ ค.ส.ล. 0.50 x 0.50 ม. (sta0+050 - sta 0+180 ม. ลึกเฉลี่ย 0.75 เมตร) 1.1.2.1 งานคูระบายน้ำ ค.ส.ล. 0.50 x 0.50 ม.	เมตร	50.000	3,867.82	193,391.00	1.3848	5,356.15	267,807.85

แบบฟอร์มรายงานหรือสรุปราคากลางงานก่อสร้างทาง สะพาน และท่อเหลี่ยม

ชื่อโครงการ/งานก่อสร้าง งบประมาณราคาจ้างก่อสร้างโครงการก่อสร้างถนน ค.ส.ล. พร้อมคูระบายน้ำ ค.ส.ล. เหมแก้ว ขอย ๑ หมู่ที่ ๕ ตำบลศรีษฐาน อำเภอเมือง จังหวัดภูเก็ต ด่วนวิธีประกวดราคาอิเล็กทรอนิกส์ (e-bidding)

หน่วยงานเจ้าของโครงการ/งานก่อสร้าง เทศบาลตำบลศรีษฐาน/เทศบาลตำบลศรีษฐาน

ลำดับที่ตามสัญญา	รายการงานก่อสร้าง	หน่วย	จำนวน	ราคาต่อหน่วย	ราคาทุน	FN	ราคาต่อหน่วย X FN	ราคากลาง
2	1.1.2.1.1 งานโครงสร้างงานคูระบายน้ำ ค.ส.ล. 0.50 x 0.50 ม. 1.1.2.1.1.1 คูระบายน้ำคอนกรีตเสริมเหล็ก 1.1.2.1.1.1.1 คูระบายน้ำคอนกรีตเสริมเหล็ก (sta0+050 - sta 0+180 ม. ลึกเฉลี่ย 0.75 เมตร) 1.1.3 งานฝาบ่อพัก คอนกรีต ขนาด 0.60 x0.60 ม จำนวน 1 ฝ้า 1.1.3.1 งานเบ็ดเตล็ด (MISCELLANEOUS) 1.1.3.1.1 งานโครงสร้างเบ็ดเตล็ด (MISCELLANEOUS STRUCTURES) 1.1.3.1.1.1 รางระบายน้ำคอนกรีตเสริมเหล็ก (R.C.DITCH) คอนกรีต ขนาด 0.60 x0.60 ม	เมตร	130.000	2,830.89	368,015.70	1.3848	3,920.21	509,628.14
3		ฝ้า	19.000	1,224.24	23,260.56	1.3848	1,695.32	32,211.22

นิติฐู เจริญการ

22 พฤศจิกายน 2566 10:05:32

แบบฟอร์มรายงานหรือสรุปราคากลางงานก่อสร้างทาง สะพาน และท่อเหลี่ยม

ชื่อโครงการ/งานก่อสร้าง : โครงการราคาจากก่อสร้างโครงการก่อสร้างถนน ค.ส.ล. พร้อมคูระบายน้ำ ค.ส.ล. เหมแก้ว ซอย ๑ หมู่ที่ ๕ ตำบลรัชฎา อำเภอเมือง จังหวัดภูเก็ต ด้วยวิธีประกวดราคาอิเล็กทรอนิกส์ (e-bidding)

หน่วยงานเจ้าของโครงการ/งานก่อสร้าง : เทศบาลตำบลรัชฎา/เทศบาลตำบลรัชฎา

ลำดับที่ตามสัญญา	รายการงานก่อสร้าง	หน่วย	จำนวน	ราคาต่อหน่วย	ราคาทุน	FN	ราคาต่อหน่วย X FN	ราคากลาง
4	2. งานรื้อผิวถนนเดิมแอสฟัลต์ติกทหนา 0.05 ม. 2.1 งานรื้อโครงสร้างถนนเดิม (REMOVAL OF EXISTING STRUCTURES) 2.1.1 งานรื้อผิวลาดยางเดิม (REMOVAL OF EXISTING ASPHALT CONCRETE SURFACE)	ตร.ม.	1,360,000	20.83	28,328.80	1.3848	28.84	39,229.72
5	3. งานตัดดินปรับระดับถนน (EARTH EXCAVATION) 4. งานก่อสร้างถนน ค.ส.ล. หนา 0.15 เมตร 4.1 งานถนน ค.ส.ล. หนา 0.150 เมตร 4.1.1 งานผิวทาง (SURFACE COURSES) 4.1.1.1 งานผิวทางปอร์ตแลนด์ซีเมนต์คอนกรีต (PORTLAND CEMENT CONCRETE PAVEMENT)	ลบ.ม.	530,400	122.24	64,836.09	1.3848	169.27	89,785.01

แบบฟอร์มรายงานหรือสรุปราคากลางงานก่อสร้างทาง สะพาน และท่อเหลี่ยม

ชื่อโครงการ/งานก่อสร้าง ประเภทราคาจากก่อสร้างโครงการก่อสร้างถนน ค.ส.ล. พร้อมคูระบายน้ำ ค.ส.ล. เหมแก้ว ซอย ๑ หมู่ที่ ๕ ตำบลรัษฎา อำเภอเมือง จังหวัดภูเก็ต ด้วยวิธีประกวดราคาอิเล็กทรอนิกส์ (e-bidding)

หน่วยงานเจ้าของโครงการ/งานก่อสร้าง เทศบาลตำบลรัษฎา/เทศบาลตำบลรัษฎา

ลำดับที่ตามสัญญา	รายการงานก่อสร้าง	หน่วย	จำนวน	ราคาต่อหน่วย	ราคาทุน	FN	ราคาต่อหน่วย X FN	ราคากลาง
6	4.1.1.1.1 ผิวทางปอร์ตแลนด์ซีเมนต์คอนกรีตหนาซม.(PORTLAND CEMENT CONCRETE PAVEMENT)(ใช้ตะแกรงเหล็ก) 4.2 งานทรายปรับระดับหนา 0.05 ม. 4.2.1 งานรองพื้นทางและพื้นทาง (SUBBASE AND BASE COURSES) 4.2.1.1 งานวัสดุรองใต้ผิวทางคอนกรีต (MATERIALS TO CONTROL PUMPING UNDER CONCRETE PAVEMENT)	ตร.ม.	1,360,000	401.76	546,393.60	1.3848	556.35	756,645.85
7	4.2.1.1.1 งานทรายรองใต้ผิวทางคอนกรีต (SAND CUSHION UNDER CONCRETE PAVEMENT) 4.3 งานหินคลุกชั้นรองพื้นทางหนา 0.150 ม. 4.3.1 งานรองพื้นทางและพื้นทาง (SUBBASE AND BASE COURSES)	ลบ.ม.	68,000	929.58	63,211.44	1.3848	1,287.28	87,535.20

นิติฐ์ เจริญการ

22 พฤศจิกายน 2566 10:05:32

แบบฟอร์มรายงานหรือสรุปราคากลางงานก่อสร้างทาง สะพาน และท่อเหลี่ยม

ชื่อโครงการ/งานก่อสร้าง ประเภทราคาจากก่อสร้างโครงการก่อสร้าง ค.ส.ล. พร้อมคู่มือแบบ ค.ส.ล. หมวดที่ ๕ ต่ำบ่อระบายน้ำ ค.ส.ล. หมวดที่ ๕ ต่ำบ่อระบายน้ำ อำเภอเมือง จังหวัดภูเก็ต ด้วยวิธีประกวดราคาอิเล็กทรอนิกส์ (e-bidding)

หน่วยงานเจ้าของโครงการ/งานก่อสร้าง เทศบาลตำบลศรีษะภู/เทศบาลตำบลศรีษะภู

ลำดับที่ตามสัญญา	รายการงานก่อสร้าง	หน่วย	จำนวน	ราคาต่อหน่วย	ราคาทุน	FN	ราคาต่อหน่วย X FN	ราคากลาง
8	4.3.1.1 งานพื้นทาง (BASE COURSES) 4.3.1.1.1 งานพื้นทางหินคลุก (CRUSHED ROCK SOIL AGGREGATE TYPE BASE) 5. งานเหล็กกรองรับตะแกรงเหล็กเสริม(Bar chair) 5.1 งานเหล็กกรองรับตะแกรงเหล็กเสริม(Bar chair) 5.1.1 งาน Bar chair เหล็ก RB 9 มม. 6. งานรอยต่อเพื่อขยาย 6.1 งานรอยต่อเพื่อขยายถนน 6.1.1 งานผิวทาง (SURFACE COURSES) 6.1.1.1 งานผิวทางบอร์ตแลนด์ซีเมนต์คอนกรีต (PORTLAND CEMENT CONCRETE PAVEMENT)	ลบ.ม.	204.000	1,061.00	216,444.00	1.3848	1,469.27	299,731.65
9		ชุด	1,074.000	9.33	10,020.42	1.3848	12.92	13,876.27

นิติรัฐ เจริญการ

22 พฤศจิกายน 2566 10:05:32

แบบฟอร์มรายงานหรือสรุปราคากลางงานก่อสร้างทาง สะพาน และท่อเหลี่ยม

ชื่อโครงการ/งานก่อสร้าง ประเมินราคากลางก่อสร้างโครงการก่อสร้างถนน ค.ส.ล. พร้อมคูระบายน้ำ ค.ส.ล. เหมแก้ว ขอย ๑ หมู่ที่ ๕ ตำบลศรีษฐาน อำเภอเมือง จังหวัดภูเก็ต ดวยวิธีประกวดราคาอิเล็กทรอนิกส์ (e-bidding)

หน่วยงานเจ้าของโครงการ/งานก่อสร้าง เทศบาลตำบลศรีษฐาน/เทศบาลตำบลศรีษฐาน

ลำดับที่ตามสัญญา	รายการงานก่อสร้าง	หน่วย	จำนวน	ราคาต่อหน่วย	ราคาพิน	FN	ราคาต่อหน่วย X FN	ราคากลาง
10	6.1.1.1.1 รอยต่อเพื่อขยายตามขวาง (EXPANSION JOINT)	เมตร	6.800	124.68	847.82	1.3848	172.65	1,174.06
11	6.1.1.1.2 รอยต่อเพื่อหดตามขวาง (CONTRACTION JOINT)	เมตร	129.200	162.43	20,985.95	1.3848	224.93	29,061.34
12	6.1.1.1.3 รอยต่อตามยาว (LONGITUDINAL JOINT)	เมตร	180.000	46.54	8,377.20	1.3848	64.44	11,600.74
13	6.2 งานหยอดยกรอยต่อระหว่างคูระบายน้ำกับถนนและถนนใหม่กับถนนเก่าทั่วทั่วยโครงการ 7. งานตีเส้นจราจร 7.1 งานตีเส้นจราจรด้วยสีเทอร์โมพลาสติก 7.1.1 งานเบ็ดเตล็ด (MISCELLANEOUS) 7.1.1.1 งานตีเส้นจราจร (MARKINGS)	เมตร	250.000	4.60	1,150.00	1.3848	6.37	1,592.52

นิติฐ เจริญการ

22 พฤศจิกายน 2566 10:05:32

แบบฟอร์มรายงานหรือสรุปราคากลางงานก่อสร้างทาง สะพาน และท่อเหลี่ยม

ชื่อโครงการ/งานก่อสร้าง ประกันราคางานก่อสร้างโครงการก่อสร้างถนน ค.ส.ล. พร้อมคูระบายน้ำ ค.ส.ล. เหมแก้ว ขอย ๑ หมู่ที่ ๕ ตำบลศรีษฐาน อำเภอเมือง จังหวัดภูเก็ต ดวยวิธีประกวดราคาอิเล็กทรอนิกส์ (e-bidding)

หน่วยงานเจ้าของโครงการ/งานก่อสร้าง เทศบาลตำบลศรีษฐาน/เทศบาลตำบลศรีษฐาน

ลำดับที่ตามสัญญา	รายการงานก่อสร้าง	หน่วย	จำนวน	ราคาต่อหน่วย	ราคาทุน	FN	ราคาต่อหน่วย X FN	ราคากลาง
14	7.1.1.1.1 THERMOPLASTIC PAINT ระดับ 1(YELLOW & WHITE)	ตร.ม.	86.400	290.00	25,056.00	1.3848	401.59	34,697.54
15	8. งานป้ายประชาสัมพันธ์โครงการ 8.1 งานป้ายประชาสัมพันธ์โครงการ(ชั่วคราว) 8.1.1 งานป้ายประชาสัมพันธ์โครงการ	ป้าย	2.000	1,506.70	3,013.40	1.3848	2,086.47	4,172.95
16	8.2 งานป้ายประชาสัมพันธ์โครงการ 8.2.1 งานป้ายประชาสัมพันธ์โครงการ	ป้าย	1.000	3,614.65	3,614.65	1.3848	5,005.56	5,005.56
รวมราคากลาง								2,183,755.62

แบบฟอร์มรายงานหรือสรุปราคากลางงานก่อสร้างทาง สะพาน และท่อเหลี่ยม

ชื่อโครงการ/งานก่อสร้าง ประกวดราคาจากก่อสร้างโครงสร้างคานค.ส.ล. พร้อมดูระบายน้ำ ค.ส.ล. เหมแก้ว ขอย ๑ หมู่ที่ ๕ ตำบลรัชฎา อำเภอเมือง จังหวัดภูเก็ต ด้วยวิธีประกวดราคาอิเล็กทรอนิกส์ (e-bidding)

หน่วยงานเจ้าของโครงการ/งานก่อสร้าง เทศบาลตำบลรัชฎา/เทศบาลตำบลรัชฎา



(นิตินุ เจริญการ)

ประธานกรรมการกำหนดราคากลาง



(อ้นณภัต อับลสุวรรณ)

กรรมการกำหนดราคากลาง



(อรทัย ยวงเงิน)

กรรมการกำหนดราคากลาง



โครงการก่อสร้างถนน ค.ส.ล. พร้อมคูระบายน้ำ ค.ส.ล. เขมแก้ว ช.1 หมู่ที่ 5

สถานที่ก่อสร้าง : บริเวณ เขมแก้ว ช.1 หมู่ที่ 5

ตำบลรัฐวิภา อำเภอเมือง จังหวัดภูเก็ต

โครงการก่อสร้าง บึงบประมาณ พ.ศ. 2566

แบบเลขที่ 026/2565

กองช่าง เทศบาลตำบลรัฐวิภา



ประเทศไทย พ.ศ. 2566

กรมทรัพยากรธรรมชาติและสิ่งแวดล้อม
 กระทรวงทรัพยากรธรรมชาติและสิ่งแวดล้อม

กรมทรัพยากรน้ำบาดาล
 กรมทรัพยากรน้ำบาดาล

นาย/นาง/นางสาว/นายแพทย์/ศาสตราจารย์
 นาย/นาง/นางสาว/นายแพทย์/ศาสตราจารย์

นาย/นาง/นางสาว/นายแพทย์/ศาสตราจารย์
 นาย/นาง/นางสาว/นายแพทย์/ศาสตราจารย์

นาย/นาง/นางสาว/นายแพทย์/ศาสตราจารย์
 นาย/นาง/นางสาว/นายแพทย์/ศาสตราจารย์

นาย/นาง/นางสาว/นายแพทย์/ศาสตราจารย์
 นาย/นาง/นางสาว/นายแพทย์/ศาสตราจารย์

นาย/นาง/นางสาว/นายแพทย์/ศาสตราจารย์
 นาย/นาง/นางสาว/นายแพทย์/ศาสตราจารย์

นาย/นาง/นางสาว/นายแพทย์/ศาสตราจารย์
 นาย/นาง/นางสาว/นายแพทย์/ศาสตราจารย์

นาย/นาง/นางสาว/นายแพทย์/ศาสตราจารย์
 นาย/นาง/นางสาว/นายแพทย์/ศาสตราจารย์

นาย/นาง/นางสาว/นายแพทย์/ศาสตราจารย์
 นาย/นาง/นางสาว/นายแพทย์/ศาสตราจารย์

นาย/นาง/นางสาว/นายแพทย์/ศาสตราจารย์
 นาย/นาง/นางสาว/นายแพทย์/ศาสตราจารย์

นาย/นาง/นางสาว/นายแพทย์/ศาสตราจารย์
 นาย/นาง/นางสาว/นายแพทย์/ศาสตราจารย์

สารบัญแบบ

รหัส DRAWING NO.	สารบัญแบบ TITLE	แผ่นที่ NO.
0-00	API	1
1-01	สารบัญแบบ และรายละเอียดของแบบ	2
1-02	แบบก่อสร้าง	3
1-03	ข้อกำหนดเกี่ยวกับงานก่อสร้างและรายละเอียด	4
1-04	รายการวัสดุที่ใช้ในงานก่อสร้างและรายละเอียด	5
1-05	แบบแปลนของพื้นที่ (ข้อควรระวัง)	6
1-06	แบบแปลนของพื้นที่ (รายละเอียด)	7
2-01	ผังของพื้นที่	8
2-02	จุดตัดของพื้นที่ A - A	9
2-03	แบบแปลนของพื้นที่ ส. ส. ส.	10
2-04	แบบแปลนของพื้นที่ ขนาด 0.15 น.	11
2-05	รายการประกอบแบบแปลนของพื้นที่ ส. ส. ส.	12
2-06	แบบแปลนของพื้นที่ ส. ส. ส.	13

โครงการก่อสร้างถนน ค.ส.ล. พร้อมคูระบายน้ำ ค.ส.ล. เข้มแก้ว ช.1 หมู่ที่ 5

โดยที่การ

ก่อสร้างถนน ค.ส.ล. หน้า กว้างเฉลี่ย 6.80-10.00 ม. พร้อมขยายปากถนน ความกว้างเฉลี่ย 17.00 ม. หรือพื้นที่ไม่น้อยกว่า 1,360.00 ตร.ม.
 ก่อสร้างคูระบายน้ำ ค.ส.ล. ขนาด 0.50 x 0.50 ม. ยาว 180.00 ม.

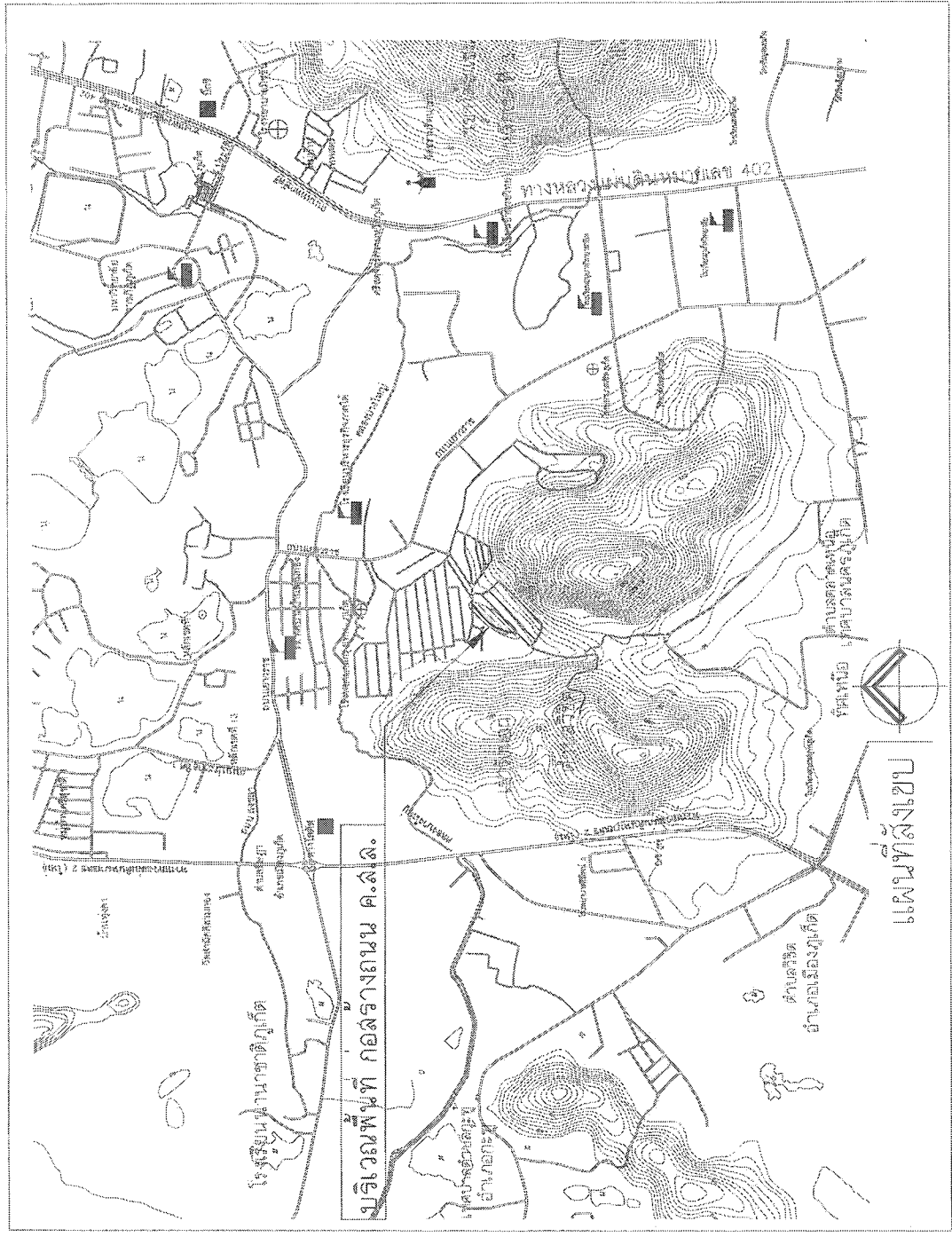

แผนที่สังเขป

แผนที่สังเขป



บริษัทวิศวกรรม พ.ศ. 2566	
โครงการ	โครงการก่อสร้างถนน ค.ส.ล. พร้อมขยายปากถนน ความกว้างเฉลี่ย 17.00 ม. หรือพื้นที่ไม่น้อยกว่า 1,360.00 ตร.ม. ก่อสร้างคูระบายน้ำ ค.ส.ล. ขนาด 0.50 x 0.50 ม. ยาว 180.00 ม.
สถานที่ก่อสร้าง	ม.5 ต.วังเจ้า อ.เมือง จ.สุราษฎร์ธานี
วิศวกร	ท.พ.ท.พรศักดิ์ อธิษฐ์ หัวหน้าโครงการก่อสร้าง
ผู้ควบคุมงาน	ท.พ.ท.พรศักดิ์ อธิษฐ์ หัวหน้าโครงการก่อสร้าง
ผู้ตรวจสอบ	ท.พ.ท.พรศักดิ์ อธิษฐ์ หัวหน้าโครงการก่อสร้าง
ผู้รับจ้าง	บริษัท วิศวกรรม พ.ศ. 2566
วันที่รับจ้าง	วันที่ 15 พฤษภาคม 2566
ผู้รับจ้าง	บริษัท วิศวกรรม พ.ศ. 2566
ผู้ควบคุมงาน	ท.พ.ท.พรศักดิ์ อธิษฐ์ หัวหน้าโครงการก่อสร้าง
ผู้ตรวจสอบ	ท.พ.ท.พรศักดิ์ อธิษฐ์ หัวหน้าโครงการก่อสร้าง
ผู้รับจ้าง	บริษัท วิศวกรรม พ.ศ. 2566
วันที่รับจ้าง	วันที่ 15 พฤษภาคม 2566
ผู้รับจ้าง	บริษัท วิศวกรรม พ.ศ. 2566



กรมส่งเสริมการค้าระหว่างประเทศ พ.ศ. 2568

กระทรวงพาณิชย์
เลขที่.....
วันที่.....

.....
.....
.....

.....
.....
.....

.....
.....
.....

.....
.....
.....

.....
.....
.....

.....
.....
.....

.....
.....
.....

ภาคผนวก 1

ตารางการขอสงวนสิทธิ์ในการใช้สิทธิ.....
.....
.....

ลำดับ	วันที่	ชื่อ	ประเภท	มูลค่า	มูลค่า	มูลค่า	มูลค่า
1							
2							
3							
4							
5							
รวม							

หมายเหตุ :
.....
.....

ระดมทุนเพื่อใช้ในการดำเนินงาน.....
.....
.....

.....
.....

.....
.....

ลำดับ	วันที่	ชื่อ	ประเภท	มูลค่า	มูลค่า	มูลค่า	มูลค่า
1							
2							
3							
4							
5							
รวม							

.....

ข้อกําหนดเกี่ยวกับกาารใช้สิทธิ.....
.....

1. ผู้รับจ้างต้องได้รับอนุมัติจาก.....
.....
.....

2. ผู้รับจ้างต้องแจ้งข้อมูล.....
.....
.....

3. ผู้รับจ้างต้องแจ้งข้อมูล.....
.....
.....

.....
.....

- 1) ส่วนเนาใบรับรองสินค้าที่ผลิตในประเทศไทย Mode in Thailand (MIT)
- 2) หลักฐานสินค้าที่แสดงว่าเป็นสินค้าที่ผลิตในประเทศไทย
- 3) หลักฐานแสดงที่ตั้งของแหล่งผลิตที่สามารถแสดงได้ว่าเป็วว่าผู้ผลิตตั้งอยู่ในประเทศไทย เช่น สำเนาหนังสือแจ้งไม่ทัน ภาษีอากร บัตรประชาชน เป็นต้น

แบบแปลนประสาธน์พื้น (ชั่วคราว) ของเทศบาลตำบลลำบัวลา



ขนาดหน้าตัดเสาเข็ม 12x12 ซม. หรือ 10x10 ซม.

แบบแปลน

ขนาดกระดาษ 1:25

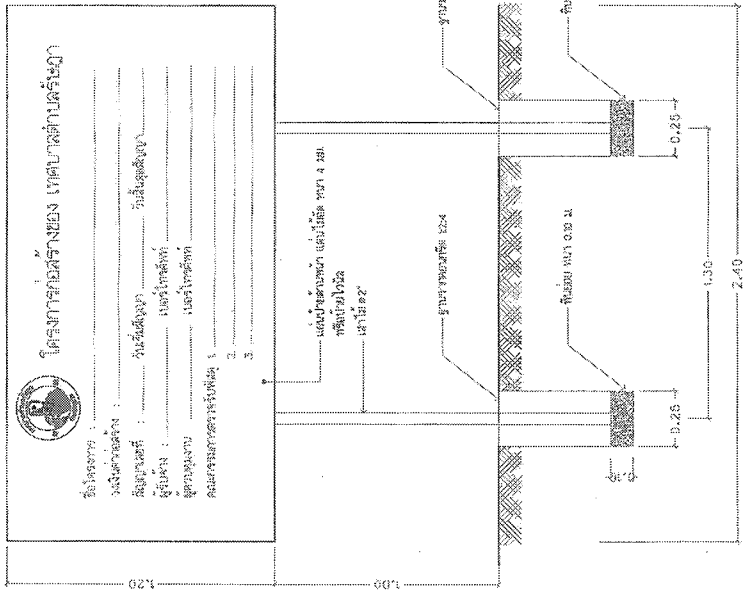

รูปด้านหน้า

ขนาดกระดาษ 1:25

หมายเหตุ

- ผู้รับจ้างจะต้องจัดทำรายละเอียดพิมพ์เขียวชั่วคราว จำนวน 2 ชุด ภายใน 7 วัน นับตั้งแต่ลงนามในสัญญาจ้างและยื่นต่อเจ้าพนักงานท้องถิ่นที่สามารถออกหมายใช้ได้ก่อน ดำเนินงานก่อสร้างติดตั้งป้ายกำกับเขต ณ จุดเริ่มต้นและสิ้นสุดงานก่อสร้าง
- เสาเข็มชั่วคราว ยาวหรือสั้น ไม่เหล็ก หรือ ค.ส.ล. ได้ตามความเหมาะสมแต่ต้องให้มีความมั่นคงแข็งแรงของเสาเข็ม
- ถ้าเห็นป้ายกำกับเขตให้ใช้สีเขียว หรือสีแดงตามข้อกำหนดของกรมโยธาธิการและผังเมือง

ขนาดตัวหนังสือกำกับเขตตามความเหมาะสม ข้อความตามแบบที่กำหนดให้

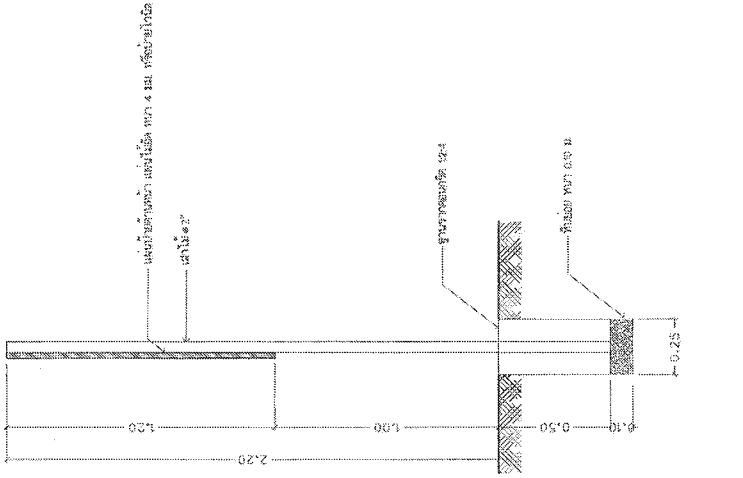

รูปด้านขวา

ขนาดกระดาษ 1:25



เทศบาลตำบลลำบัวลา พ.ศ. 2563

ชื่อโครงการ : ...
 งบประมาณ : ...
 วันที่ : ...

ชื่อผู้รับจ้าง : ...
 ที่อยู่ : ...

ชื่อผู้ควบคุมงาน : ...
 ตำแหน่ง : ...

ชื่อผู้ตรวจสอบ : ...
 ตำแหน่ง : ...

ชื่อผู้รับจ้าง : ...
 ตำแหน่ง : ...

ชื่อผู้ควบคุมงาน : ...
 ตำแหน่ง : ...

ชื่อผู้ตรวจสอบ : ...
 ตำแหน่ง : ...

ชื่อผู้รับจ้าง : ...
 ตำแหน่ง : ...

ชื่อผู้ควบคุมงาน : ...
 ตำแหน่ง : ...

แบบแปลนประสาธน์พื้น (ชั่วคราว)

1:25

แบบขยายประตูรั้ว (ป้ายโครงการ) ของเทศบาลตำบลรั้ว

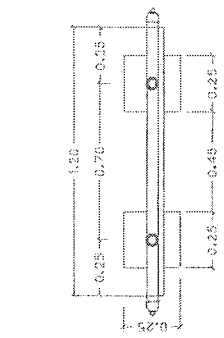
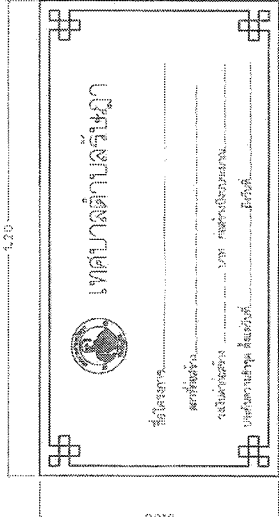

แบบ

ขนาดรวม

1:25

แบบขยายป้าย

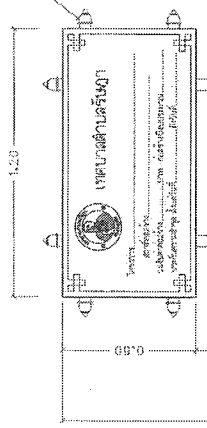

รูปด้านหน้า

ขนาดรวม

1:25

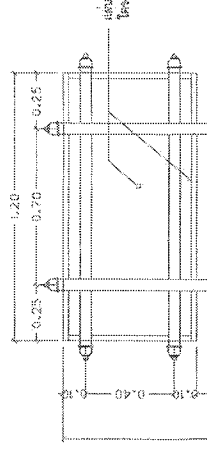

แบบขยายโครงสร้าง

ขนาดรวม

1:25

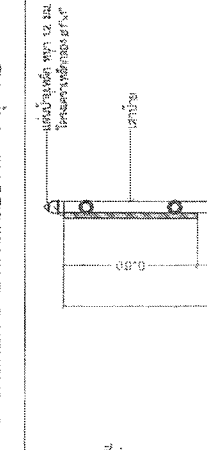

รูปด้านข้าง

ขนาดรวม

1:25

แบบขยายประตูรั้ว (ป้ายโครงการ)

ขนาดรวม

1:25

รายการประกอบแบบ

- เสา, โครงป้ายทึบขาว ใช้สังกะสี
- ตัวหนังสือติดบนโครงสีขาว, พื้นหลังทึบดำครึ่งขาว
- ขนาดตัวหนังสือกำหนดตามความเหมาะสม ข้อความตามแบบกำหนด
- แผ่นเหล็ก ขนาดกว้าง 0.60 เมตร ยาว 1.20 เมตร

หมายเหตุ

- จุดก่อสร้างกำหนดตามความเหมาะสมในสนาม สาธารณชนซึ่งไม่ได้เจตนา
- ก่อนขุดเจาะให้ทำพิธีขุดเจาะก่อน 2 ครั้ง
- รายละเอียดโครงสร้างป้ายกำหนดให้ภายในหลัง
- จุดติดตั้งป้ายให้ดูรับแจ้งติดตั้งแบบป้ายไว้ บริเวณพื้นที่ก่อสร้าง (จะระบุภายหลัง จำนวน 1 ป้าย)
- วัสดุที่ใช้ทำป้ายให้ใช้แผ่นเหล็กชนิดหนา 1.2 มิลลิเมตร ขนาดกว้างไม่น้อยกว่า 0.60 เมตร ยาวไม่น้อยกว่า 1.20 เมตร
- กรณีดำเนินการก่อสร้างแห่งหนึ่ง ***
- ติดตั้งให้แล้วเสร็จภายในวันส่งมอบงาน งดส่งสุดท้าย



เทศบาลตำบลรั้ว พ.ศ. 2568
 101 หมู่ 13 ตำบลรั้ว อำเภอเมือง จังหวัดบุรีรัมย์

นายอำเภอ
 นายอำเภอเมืองบุรีรัมย์

นายกเทศมนตรี
 นายกเทศมนตรีตำบลรั้ว

ผู้อำนวยการ
 ผู้อำนวยการกองช่าง

นายช่าง
 นายช่างเทคนิค

นายช่าง
 นายช่างเทคนิค

นายช่าง
 นายช่างเทคนิค

นายช่าง
 นายช่างเทคนิค



กรมโยธาธิการและผังเมือง
กรมวิศวกรรมจราจร

ชื่อโครงการ	โครงการปรับปรุงถนนสาย 100 ม. 2566
ผู้จัดทำ	นายสมชาย ใจดี
ตำแหน่ง	วิศวกรจราจร
ชื่อหน่วยงาน	กรมโยธาธิการและผังเมือง
วันที่	13/01/2566
ที่ปรึกษา	นายสมชาย ใจดี
ตำแหน่งที่ปรึกษา	วิศวกรจราจร
ชื่อหน่วยงานที่ปรึกษา	กรมโยธาธิการและผังเมือง
ชื่อโครงการ	โครงการปรับปรุงถนนสาย 100 ม. 2566
ผู้จัดทำ	นายสมชาย ใจดี
ตำแหน่ง	วิศวกรจราจร
ชื่อหน่วยงาน	กรมโยธาธิการและผังเมือง
วันที่	13/01/2566
ที่ปรึกษา	นายสมชาย ใจดี
ตำแหน่งที่ปรึกษา	วิศวกรจราจร
ชื่อหน่วยงานที่ปรึกษา	กรมโยธาธิการและผังเมือง
ชื่อโครงการ	โครงการปรับปรุงถนนสาย 100 ม. 2566
ผู้จัดทำ	นายสมชาย ใจดี
ตำแหน่ง	วิศวกรจราจร
ชื่อหน่วยงาน	กรมโยธาธิการและผังเมือง
วันที่	13/01/2566
ที่ปรึกษา	นายสมชาย ใจดี
ตำแหน่งที่ปรึกษา	วิศวกรจราจร
ชื่อหน่วยงานที่ปรึกษา	กรมโยธาธิการและผังเมือง

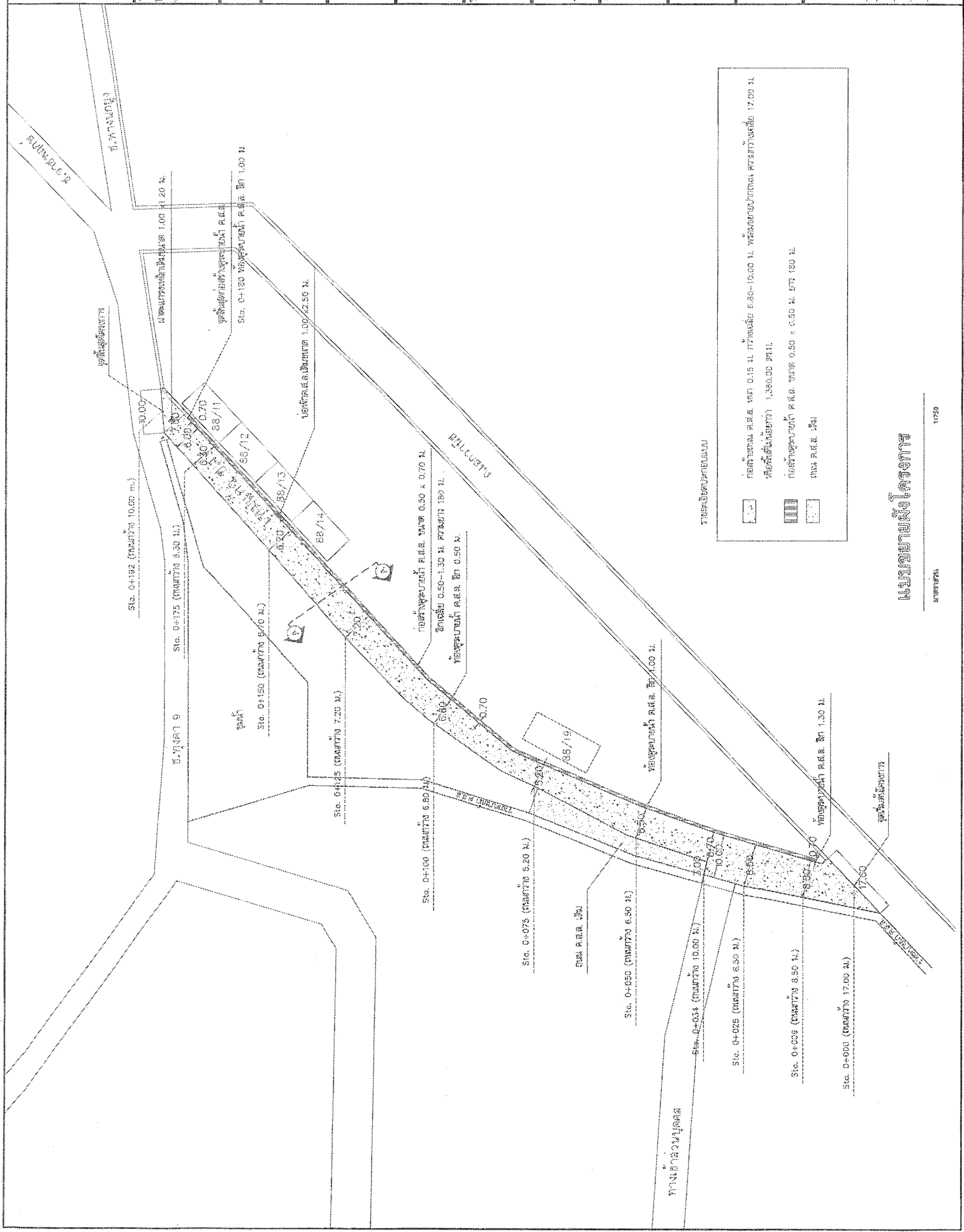

แผนขยายฝั่งใต้โครงการ

วันที่ 13/01/2566

หน้า 2-01



กระทรวงมหาดไทย พ.ศ. 2566

กรมโยธาธิการและผังเมือง
 สำนักงานโยธาธิการและผังเมือง
 กรมโยธาธิการและผังเมือง กรุงเทพมหานคร

ชื่อโครงการ
 1.5 ม. 3/4 ซ. 15 ซ. 15 ซ. 15

ชื่อผู้จัดทำ
 1.5 ม. 3/4 ซ. 15 ซ. 15 ซ. 15

ชื่อผู้ตรวจสอบ
 1.5 ม. 3/4 ซ. 15 ซ. 15 ซ. 15

ชื่อผู้รับทราบ
 1.5 ม. 3/4 ซ. 15 ซ. 15 ซ. 15

ชื่อผู้พิจารณา
 1.5 ม. 3/4 ซ. 15 ซ. 15 ซ. 15

ชื่อผู้พิจารณา
 1.5 ม. 3/4 ซ. 15 ซ. 15 ซ. 15

ชื่อผู้พิจารณา
 1.5 ม. 3/4 ซ. 15 ซ. 15 ซ. 15

ชื่อผู้พิจารณา
 1.5 ม. 3/4 ซ. 15 ซ. 15 ซ. 15

ชื่อผู้พิจารณา
 1.5 ม. 3/4 ซ. 15 ซ. 15 ซ. 15

ชื่อผู้พิจารณา
 1.5 ม. 3/4 ซ. 15 ซ. 15 ซ. 15

ชื่อผู้พิจารณา
 1.5 ม. 3/4 ซ. 15 ซ. 15 ซ. 15

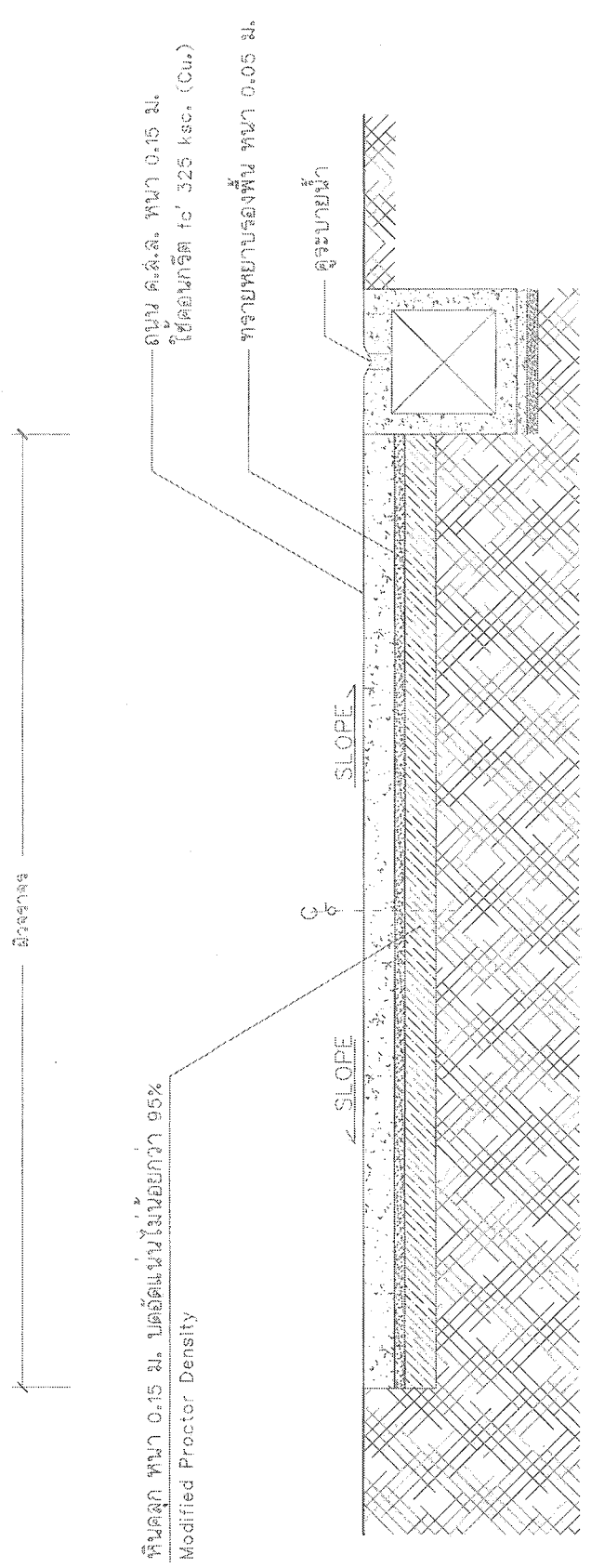

รูปตัดขยายถนน A-A

ขนาดจริง 1:25

ขนาดจริง 1:25



125 ปีของกรม พ.ศ. 2565
 กรมโยธาธิการและผังเมือง
 กรมโยธาธิการและผังเมือง
 กรมโยธาธิการและผังเมือง

นายสมศักดิ์
 นายสมศักดิ์
 นายสมศักดิ์

นายสมศักดิ์
 นายสมศักดิ์
 นายสมศักดิ์

นายสมศักดิ์
 นายสมศักดิ์
 นายสมศักดิ์

นายสมศักดิ์
 นายสมศักดิ์
 นายสมศักดิ์

นายสมศักดิ์
 นายสมศักดิ์
 นายสมศักดิ์

นายสมศักดิ์
 นายสมศักดิ์
 นายสมศักดิ์

นายสมศักดิ์
 นายสมศักดิ์
 นายสมศักดิ์

รายการประกอบแบบก่อสร้างฉบับ ค.ส.ล.

1. ลวดจางจางคอนกรีต ให้ใช้คอนกรีตที่มีกำลังอัดประลัยของแกนของคอนกรีตที่ยอมรับได้ ขนาด 15x15x15 ซม. อายุ 28 วัน ไม่น้อยกว่า 325 กก./ตร.ซม.
2. การจางลวดคอนกรีตให้ใช้ลวดประลัยเคมี (CURING COMPOUND) มีความหนาตามข้อกำหนด มอก. 841 ใช้ตามคำแนะนำของผู้ผลิต
3. แม่เหล็กขาด (EXPANSION JOINT) ต้องมีขนาดกว้างประมาณ 100 มม. ใต้ก่อสร้าง 1 แห่ง
4. วัสดุยาอุดรอยต่อ (MASTIC JOINT SEALER) ต้องมีคุณสมบัติตามมาตรฐานผลิตภัณฑ์อุตสาหกรรม มอก. 479 : วัสดุยาอุดรอยต่อคอนกรีตแบบยืดหยุ่นชนิดที่อ่อน
5. วัสดุแผ่นกันรอยต่อ (JOINT FILLER) ใช้สำหรับกันรอยต่อเพื่อกระจายความเค้น (EXPANSION JOINT) ต้องมีคุณสมบัติตามมาตรฐานผลิตภัณฑ์อุตสาหกรรม มอก. 1041 : วัสดุอุดรอยต่อคอนกรีตชนิดที่อ่อน และไม่มีปลิ้น
6. เหล็กกล้าฝังให้ใช้เหล็กกล้ามาตรฐาน มอก. 20 และ มอก. 24
7. คอนกรีตต้องวัดและรักษาจากอุณหภูมิและปรับให้เป็นไปตามมาตรฐานงานพื้นผิวจราจรแบบคอนกรีต (CONCRETE PAVEMENT) มทพ. 231-2562 มาตรฐานงานทางหลวงท้องถิ่น
8. มีปลิ้น "มตร" ยกเว้นที่ระบุเป็นอย่างอื่น
9. รอยต่อในคอนกรีตของวัน EXPANSION JOINT ให้ทำรอยต่อโดยเคื่องช่างเครื่องคอนกรีต
10. การทำค้ำเหล็กหน้าคอนกรีตให้ยกยวบ ให้ทำโดยฉากแปรงกวาดจากขอบด้านบนไปยังขอบอีกด้านหนึ่งอย่างสม่ำเสมอ และให้เหล็กค้ำกันโดยช่องที่ใกล้จะตึงไม่เกิน 2 มม.
11. แผ่นหลังค้ำค้ำของพื้นคอนกรีตที่ใช้ชนิดเหล็กหรือไม้ มีความหนาไม่น้อยกว่า 0.07 มม. ล่างอาจบดกันน้ำซึมผ่านได้ ไม่ลึกกว่าหรือมีร่องยาว มีความกว้าง 1.20 ม. และความยาวกว้างกว่าความกว้างผิวจราจร ครอบคลุมองหลังค้ำค้ำกัน ไม่น้อยกว่า 20 ซม.
12. เลือกใช้รูปแบบมีรอยต่อตามยาว (LONGITUDINAL JOINT) กรณีที่มีปัญหาพื้นที่ก่อสร้าง และ/หรือ การจราจร โดยให้อยู่ในตำแหน่งของช่องแคบ

การเตรียมร่องคอนกรีตสำหรับยึดค้ำค้ำแบบ

1. ให้ทำการเป่าร่องคอนกรีตให้สะอาดด้วยเครื่องเป่าลมให้ปราศจากฝุ่นละอองและสิ่งสกปรก และ รอยคอนกรีตจะต้องแห้งสนิทด้วย
2. ให้พ่นสีรองพื้นด้วยยางรองพื้น PPRIMER ที่ใช้ได้เฉพาะสำหรับระบายน้ำโดยทั่วถึงหรือใช้คอนกรีตให้แห้งโดยทั่วถึงให้แห้ง จึงทำการหยอดยาขยมน้ำที่เตรียมให้สะอาดใส่ลงในร่องที่เตรียมไว้
3. ให้ทำการติดตั้งและยึด JOINT แบบตึงไว้โดยทันทีที่สามารถจะกระทำได้
4. การหยอดยาที่ JOINT จะต้องทำการหยอดด้วยเครื่องหยอด

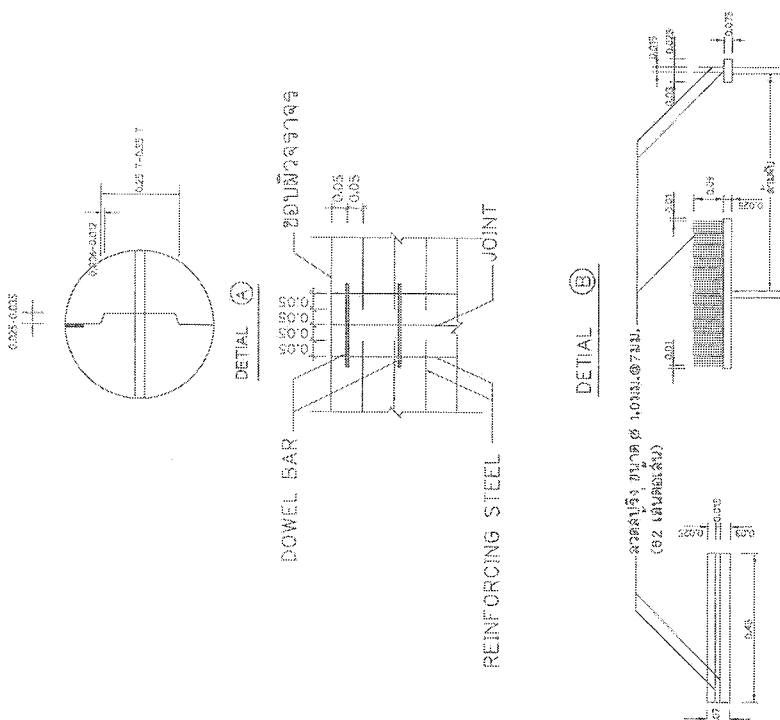

แบบขยายไม่กวาดลวดค้ำค้ำ ค.ส.ล.

ตารางที่ 1 TIE BARS - DOWEL BARS

SLAB THICKNESS (CM.)	TIE BARS / DOWEL BARS STEEL TYPE	DIMETER (MM.)	LENGTH (CM.)	SPACING (CM.)
ALL	TIE BARS DB	12	50	50
15	DOWEL BARS RB	16	50	50
18	DOWEL BARS RB	19	50	30
20	DOWEL BARS RB	25	50	30
23	DOWEL BARS RB	25	50	25
25	DOWEL BARS RB	25	50	20

หมายเหตุ : ให้ใช้เหล็กค้ำค้ำ WIRE MESH ๑4mm.๑0.20mm. ที่ความถี่ตาม 0.15 ม. ; ให้ใช้เหล็กค้ำค้ำ WIRE MESH ๑8mm.๑0.20cm. ที่ความถี่ตาม 0.20 ม.



1 พฤศจิกายน พ.ศ. 2566

กระทรวงศึกษาธิการ

เลขาธิการสภาการศึกษา
107 หมู่ 10 ซ. 6 ต. บางพลี อ. บางพลี จ. สมุทรปราการ

ที่ประชุมที่ 10
ณ ห้องประชุม 107 หมู่ 10

วันที่ 10 พฤศจิกายน 2566

เรื่อง อนุมัติ
ร่างระเบียบกระทรวงศึกษาธิการ
ว่าด้วยการจัดสอบแข่งขัน
เพื่อคัดเลือกผู้สมัครเข้าศึกษา
ในระดับอุดมศึกษา

เรียน
อธิบดีกรมการศึกษานอกโรงเรียน

เรียน
อธิบดีกรมการศึกษานอกโรงเรียน

เรียน
อธิบดีกรมการศึกษานอกโรงเรียน

เรียน
อธิบดีกรมการศึกษานอกโรงเรียน

เรียน
อธิบดีกรมการศึกษานอกโรงเรียน

เรียน
อธิบดีกรมการศึกษานอกโรงเรียน

เรียน
อธิบดีกรมการศึกษานอกโรงเรียน

เรียน
อธิบดีกรมการศึกษานอกโรงเรียน

เรียน
อธิบดีกรมการศึกษานอกโรงเรียน

เรียน
อธิบดีกรมการศึกษานอกโรงเรียน

เรียน
อธิบดีกรมการศึกษานอกโรงเรียน

เรียน
อธิบดีกรมการศึกษานอกโรงเรียน

เรียน
อธิบดีกรมการศึกษานอกโรงเรียน

เรียน
อธิบดีกรมการศึกษานอกโรงเรียน

เรียน
อธิบดีกรมการศึกษานอกโรงเรียน

เรียน
อธิบดีกรมการศึกษานอกโรงเรียน

เรียน
อธิบดีกรมการศึกษานอกโรงเรียน

เรียน
อธิบดีกรมการศึกษานอกโรงเรียน

เรียน
อธิบดีกรมการศึกษานอกโรงเรียน

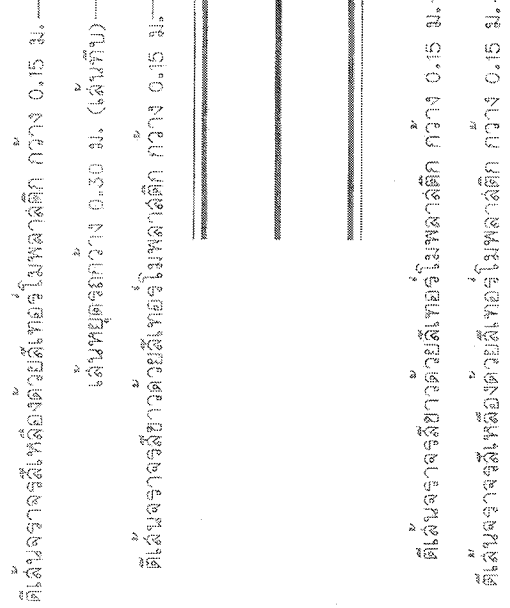

แบบขยายรายละเอียดของงาน

ขยายเส้นจราจรทางแยก

เลขที่	วันที่
13	2-06
วันที่	วันที่
2566	2566

รายละเอียดขอบเขตของงาน
ประกอบการจัดทำแบบรูปารายการงานก่อสร้าง
โครงการก่อสร้างถนน ค.ส.ล. พร้อมคูระบายน้ำ ค.ส.ล. เข้มแก้ว ซอย ๑ หมู่ที่ ๕

๑. ความเป็นมา

ตามมติที่ประชุมสภาเทศบาลตำบลรัชฎา สมัยสามัญ สมัยที่ ๔ ประจำปี ๒๕๖๕ เมื่อวันที่ ๑๔ ธันวาคม พ.ศ.๒๕๖๕ ได้มีมติ อนุมัติ ใช้จ่ายเงินสะสม ประจำปีงบประมาณ พ.ศ. ๒๕๖๖ โครงการที่อยู่ในอำนาจหน้าที่ตามรายละเอียด ได้แก่ โครงการก่อสร้างถนน ค.ส.ล. พร้อมคูระบายน้ำ ค.ส.ล. เข้มแก้ว ซอย ๑ หมู่ที่ ๕ งบประมาณ ๓,๒๐๐,๐๐๐ บาท (สามล้านสองแสนบาทถ้วน)

๒. วัตถุประสงค์

๒.๑ เพื่อแก้ไขปัญหาหน้าท่วมขังในพื้นที่ลดลง และสามารถระบายน้ำได้ดีขึ้น

๒.๒ เพื่อให้ประชาชนได้รับความสะดวกและปลอดภัยในการสัญจร

๓. คุณสมบัติของผู้ยื่นข้อเสนอ

๓.๑ มีความสามารถตามกฎหมาย

๓.๒ ไม่เป็นบุคคลล้มละลาย

๓.๓ ไม่อยู่ระหว่างเลิกกิจการ

๓.๔ ไม่เป็นบุคคลซึ่งอยู่ระหว่างถูกระงับการยื่นข้อเสนอหรือทำสัญญากับหน่วยงานของรัฐไว้ชั่วคราว เนื่องจากเป็นผู้ที่ไม่ผ่านเกณฑ์การประเมินผลการปฏิบัติงานของผู้ประกอบการตามระเบียบที่รัฐมนตรีว่าการ กระทรวงการคลังกำหนดตามที่ประกาศเผยแพร่ในระบบเครือข่ายสารสนเทศของกรมบัญชีกลาง

๓.๕ ไม่เป็นบุคคลซึ่งถูกระงับชื่อไว้ในบัญชีรายชื่อผู้ทำงานและได้แจ้งเวียนชื่อให้เป็นผู้ทำงานของหน่วยงานของรัฐในระบบเครือข่ายสารสนเทศของกรมบัญชีกลาง ซึ่งรวมถึงนิติบุคคลที่ผู้ทำงานเป็นหุ้นส่วนผู้จัดการ กรรมการผู้จัดการ ผู้บริหาร ผู้มีอำนาจในการดำเนินงานในกิจการของนิติบุคคลนั้นด้วย

๓.๖ มีคุณสมบัติและไม่มีลักษณะต้องห้ามตามที่คณะกรรมการนโยบายการจัดซื้อจัดจ้างและการบริหารพัสดุภาครัฐกำหนดในราชกิจจานุเบกษา

๓.๗ เป็นนิติบุคคลผู้มีอาชีพรับจ้างงานที่ประกวดราคาอิเล็กทรอนิกส์ดังกล่าว

๓.๘ ไม่เป็นผู้มีผลประโยชน์ร่วมกันกับผู้ยื่นข้อเสนอรายอื่นที่เข้ายื่นข้อเสนอให้แก่ เทศบาลตำบลรัชฎา ณ วันประกาศประกวดราคาอิเล็กทรอนิกส์ หรือไม่เป็นผู้กระทำการอันเป็นการขัดขวาง การแข่งขันอย่างเป็นธรรมในการประกวดราคาอิเล็กทรอนิกส์ครั้งนี้

๓.๙ ไม่เป็นผู้ได้รับเอกสิทธิ์หรือความคุ้มกัน ซึ่งอาจปฏิเสธไม่ยอมขึ้นศาลไทย เว้นแต่รัฐบาลของผู้ยื่นข้อเสนอได้มีคำสั่งให้สละเอกสิทธิ์และความคุ้มกันเช่นนั้น

๓.๑๐ ผู้ยื่นข้อเสนอต้องมีผลงานก่อสร้างประเภทเดียวกันกับงานที่ประกวดราคาจ้าง ก่อสร้างในวงเงินไม่น้อยกว่า ร้อยละ ๔๐ และเป็นผลงานที่เป็นคู่สัญญา โดยตรงกับหน่วยงานของรัฐ หรือหน่วยงานเอกชนที่เชื่อถือได้

๓.๑๑ กิจการร่วมค้าที่ยื่นข้อเสนอในรูปแบบของ "กิจการร่วมค้า" ต้องมีคุณสมบัติดังนี้ กรณีที่ข้อตกลงระหว่างผู้เข้าร่วมค้ากำหนดให้ผู้เข้าร่วมค้ารายใดรายหนึ่งเป็นผู้เข้าร่วมค้าหลัก ข้อตกลงระหว่างผู้เข้าร่วมค้าจะต้องมีการกำหนดสัดส่วนหน้าที่และความรับผิดชอบในปริมาณงานสิ่งของหรือมูลค่าตามสัญญาของผู้เข้าร่วมค้าหลักมากกว่าผู้เข้าร่วมค้ารายอื่นทุกราย

กรณีที่ข้อตกลงระหว่างผู้เข้าร่วมค้ากำหนดให้ผู้เข้าร่วมค้ารายใดรายหนึ่งเป็นผู้เข้าร่วมค้าหลัก กิจการร่วมค่านั้นต้องใช้ผลงานของผู้เข้าร่วมค้าหลักรายเดียวเป็นผลงานของกิจการร่วมค้าที่ยื่นข้อเสนอ

สำหรับข้อตกลงระหว่างผู้เข้าร่วมคำที่ไม่ได้กำหนดให้ผู้เข้าร่วมคำรายใดเป็นผู้เข้าร่วมคำหลัก ผู้เข้าร่วมคำทุกรายจะต้องมีคุณสมบัติครบถ้วนตามเงื่อนไขที่กำหนดไว้ในเอกสารเชิญชวนหรือหนังสือเชิญชวน

กรณีที่ข้อตกลงระหว่างผู้เข้าร่วมคำ กำหนดให้ผู้เข้าร่วมคำรายใดรายหนึ่งเป็นผู้เข้าร่วมคำหลัก ผู้เข้าร่วมคำหลักจะต้องเป็นส่วนของผู้เข้าร่วมคำที่ไม่ใช่ผู้เข้าร่วมคำหลักจะเป็นผู้ประกอบการที่ขึ้นทะเบียนในสาขา งานก่อสร้างไว้กับกรมบัญชีกลางหรือไม่ก็ได้

สำหรับข้อตกลงระหว่างผู้เข้าร่วมคำ ที่ไม่ได้กำหนดให้ผู้เข้าร่วมคำรายใดเป็นผู้เข้าร่วมคำหลัก ผู้เข้าร่วมคำทุกรายจะต้องมีคุณสมบัติครบถ้วนตามเงื่อนไขที่กำหนดไว้ในเอกสารเชิญชวนหรือหนังสือเชิญชวน

กรณีที่ข้อตกลงระหว่างผู้เข้าร่วมคำกำหนดให้มีการมอบหมายผู้เข้าร่วมคำรายใดรายหนึ่งเป็นผู้ยื่น ข้อเสนอ ในนามกิจการร่วมค้า การยื่นข้อเสนอดังกล่าวไม่ต้องมีหนังสือมอบอำนาจ

สำหรับข้อตกลงระหว่างผู้เข้าร่วมคำที่ได้กำหนดให้ผู้เข้าร่วมคำรายใดเป็นผู้ยื่นข้อเสนอ ผู้เข้าร่วมคำ ทุกรายจะต้องลงลายมือชื่อในหนังสือมอบอำนาจให้ผู้เข้าร่วมคำรายใดรายหนึ่งเป็นผู้ยื่นข้อเสนอในนามกิจการ ร่วมค้า

๓.๑๒ ผู้ยื่นข้อเสนอต้องลงทะเบียนที่มีข้อมูลถูกต้องครบถ้วนในระบบจัดซื้อจัดจ้างภาครัฐด้วย อิเล็กทรอนิกส์ (Electronic Government Procurement : e-GP) ของกรมบัญชีกลาง

๓.๑๓ ผู้ยื่นข้อเสนอต้องมีมูลค่าสุทธิของกิจการ ดังนี้

(๑) กรณีผู้ยื่นข้อเสนอเป็นนิติบุคคลที่ จัดตั้งขึ้นตามกฎหมายไทยซึ่งได้จดทะเบียนเกินกว่า ๑ ปี ต้องมีมูลค่าสุทธิของกิจการ จากผลต่างระหว่างสินทรัพย์สุทธิหักด้วยหนี้สินสุทธิที่ปรากฏในงบแสดงฐานะการเงิน ที่มีการตรวจรับรองแล้ว ซึ่งจะต้องแสดงค่าเป็นบวก ๑ ปีสุดท้ายก่อนวันยื่นข้อเสนอ

(๒) กรณีผู้ยื่นข้อเสนอเป็นนิติบุคคลที่จัดตั้งขึ้นตามกฎหมายไทย ซึ่งยังไม่มีกิจการรายงานงบแสดง ฐานะการเงินกับกรมพัฒนาธุรกิจการค้า ให้พิจารณาการกำหนดมูลค่าของทุนจดทะเบียน โดยผู้ยื่นข้อเสนอ จะต้องมีทุนจดทะเบียนที่เรียกชำระมูลค่าหุ้นแล้ว ณ วันที่ยื่นข้อเสนอ ไม่ต่ำกว่า ๑ ล้านบาท

(๓) กรณีที่ผู้ยื่นข้อเสนอไม่มีมูลค่าสุทธิของกิจการหรือทุนจดทะเบียนหรือมีแต่ไม่เพียงพอที่จะ เข้ายื่นข้อเสนอ ผู้ยื่นข้อเสนอสามารถขอวงเงินสินเชื่อ โดยต้องมีวงเงินสินเชื่อ ๑ ใน ๔ ของมูลค่างบประมาณของ โครงการหรือรายการที่ยื่นข้อเสนอในแต่ละครั้ง (สินเชื่อที่ธนาคารภายในประเทศหรือบริษัทเงินทุนหรือบริษัท เงินทุนหลักทรัพย์ที่ได้รับอนุญาตให้ประกอบกิจการเงินทุนเพื่อการพาณิชย์และประกอบธุรกิจค้าประกันตาม ประกาศของธนาคารแห่งประเทศไทย ตามรายชื่อบริษัทเงินทุนที่ธนาคารแห่งประเทศไทยแจ้งเวียนให้ทราบ โดย พิจารณาจากยอดเงินรวมของวงเงินสินเชื่อที่สำนักงานใหญ่รับรองหรือที่สำนักงานสาขารับรอง (กรณีได้รับมอบ อำนาจจากสำนักงานใหญ่) ซึ่งออกให้แก่ผู้ยื่นข้อเสนอ นับถึงวันยื่นข้อเสนอไม่เกิน ๙๐ วัน

(๔) กรณีตาม (๑) - (๓) ยกเว้นสำหรับกรณีดังต่อไปนี้

(๔.๑) กรณีที่ผู้ยื่นข้อเสนอเป็นหน่วยงานของรัฐ

(๔.๒) นิติบุคคลที่จัดตั้งขึ้นตามกฎหมายไทยที่อยู่ระหว่างการฟื้นฟูกิจการตามพระราชบัญญัติ ล้มละลาย (ฉบับที่ ๑๐) พ.ศ. ๒๕๖๑

(๔.๓) งานจ้างก่อสร้าง ที่กรมบัญชีกลางได้ขึ้นทะเบียนผู้ประกอบการงานก่อสร้างแล้ว และงาน จ้างก่อสร้างที่หน่วยงานของรัฐได้มีการจัดทำบัญชีผู้ประกอบการงานก่อสร้างที่มีคุณสมบัติเบื้องต้นไว้แล้ว ก่อน วันที่พระราชบัญญัติการจัดซื้อจัดจ้างและการบริหารพัสดุภาครัฐมีผลใช้บังคับ

๔. วงเงินงบประมาณ

ภายในวงเงินงบประมาณ ๓,๒๐๐,๐๐๐ บาท (สามล้านสองแสนบาทถ้วน)

๕. อัตราค่าปรับ

กำหนดค่าปรับเป็นรายวันเป็นจำนวนเงินตายตัวในอัตราร้อยละ ๐.๒๕ ของราคางานจ้าง

๖. หลักเกณฑ์ในการพิจารณาคัดเลือกข้อเสนอ

พิจารณาตามเกณฑ์ราคาในการคัดเลือกผู้ที่เสนอราคาต่ำสุดเป็นผู้ชนะการซื้อหรือจ้างหรือเป็นผู้ได้รับการคัดเลือก

๗. กำหนดเวลาส่งมอบพัสดุ

กำหนดเวลาแล้วเสร็จภายใน ๙๐ วัน นับถัดจากวันลงนามในสัญญา

๘. งานงานและการจ่ายเงิน

จะจ่ายค่าจ้างซึ่งได้รวมภาษีมูลค่าเพิ่มตลอดจนภาษีอากรอื่น ๆ และค่าใช้จ่ายที่ส่งด้วยแล้วโดยถือราคาเหมารวมเป็นเกณฑ์และกำหนดการจ่ายเงินเป็นจำนวน ๓ งวด โดยมีรายละเอียด ดังนี้

งวดที่ ๑ เป็นเงินร้อยละ ๓๐ ของค่าจ้างเหมาตามที่ตกลงทำสัญญาว่าจ้างจะจ่ายให้ เมื่อผู้รับจ้างได้ทำการก่อสร้าง ดังนี้

- เมื่องานก่อสร้างคูระบายน้ำ ค.ส.ล. ขนาด ๐.๕๐ x ๐.๕๐ x ๐.๑๐ เมตร พร้อมฝาคอนกรีต ขนาด ๐.๖๐ x ๐.๖๐ เมตร จำนวน ๒๐ ชุด ความยาวไม่น้อยกว่า ๑๘๐.๐๐ เมตร แล้วเสร็จ

- เมื่องานติดตั้งป้ายประชาสัมพันธ์ (ป้ายชั่วคราว) ของเทศบาลฯ แล้วเสร็จ

กำหนดเวลาแล้วเสร็จ ๔๐ วัน

งวดที่ ๒ เป็นเงินร้อยละ ๓๕ ของค่าจ้างเหมาตามที่ตกลงทำสัญญาว่าจ้างจะจ่ายให้ เมื่อผู้รับจ้างได้ทำการก่อสร้าง ดังนี้

- เมื่องานก่อสร้างถนน ค.ส.ล. หนา ๐.๑๕ เมตรความกว้างเฉลี่ย ๖.๘๐-๑๐.๐๐ เมตร ความยาวไม่น้อยกว่า ๔๘.๐๐ เมตร หรือพื้นที่ไม่น้อยกว่า ๖๘๐.๐๐ ตารางเมตร แล้วเสร็จ

กำหนดเวลาแล้วเสร็จ ๒๕ วัน

งวดที่ ๓ (งวดสุดท้าย) เป็นเงินร้อยละ ๓๕ ของค่าจ้างเหมาตามที่ตกลงทำสัญญาว่าจ้างจะจ่ายให้ เมื่อผู้รับจ้างได้ทำการก่อสร้าง ดังนี้

- เมื่องานก่อสร้างถนน ค.ส.ล. หนา ๐.๑๕ เมตร ความกว้างเฉลี่ย ๖.๘๐-๑๐.๐๐ เมตร พร้อมขยายปากถนน ความกว้างเฉลี่ย ๑๗.๐๐ เมตร ความยาวไม่น้อยกว่า ๔๘.๐๐ เมตร หรือพื้นที่ไม่น้อยกว่า ๖๘๐.๐๐ ตารางเมตร แล้วเสร็จ

- เมื่องานตีเส้นจราจร (Thermo Plastic Paint) ระดับ ๑ (Yellow & White) แล้วเสร็จ

- เมื่องานติดตั้งป้ายประชาสัมพันธ์ (ป้ายโครงการ) ของเทศบาลฯ แล้วเสร็จ

- เมื่องานทำการก่อสร้างส่วนอื่นๆ ที่เหลือทั้งหมดให้แล้วเสร็จ เรียบร้อย ครบถ้วน ตามแบบรูป รายการงานก่อสร้าง และสัญญาจ้างทุกประการ รวมทั้งทำสถานที่ก่อสร้างให้สะอาดเรียบร้อย

กำหนดเวลาแล้วเสร็จ ๒๕ วัน

** ใช้ตาราง Factor F งานก่อสร้างทาง**

หมายเหตุ แบ่งงวดงานเป็น ๓ งวด รวมระยะเวลาการก่อสร้างจนแล้วเสร็จ ทั้งหมด ๙๐ วัน

- ทั้งนี้ผู้รับจ้างสามารถส่งมอบงานงวดใดก่อนหรือหลังได้ หรือจะส่งมอบพร้อมกันที่หลายงวดก็ได้ เมื่อผู้รับจ้างทำงานก่อสร้างงานนั้นแล้วเสร็จ เรียบร้อยครบถ้วนตามที่รายละเอียดที่ระบุในแต่ละงวดงาน

- ในการส่งงวดงานแต่ละงวดต้องมีผลการทดสอบกำลังอัดประลัยของแท่งตัวอย่างคอนกรีตที่อายุ ๒๘ วัน ในการพิจารณากำลังอัดประลัยเพื่อการตรวจรับงานคอนกรีตก่อนอายุคอนกรีตครบ ๒๘ วัน ให้ตรวจรับได้ แต่ต้องมีผลการทดสอบกำลังอัดประลัยของแท่งตัวอย่าง ที่เก็บจากการเทคอนกรีตโครงสร้างจริง ในหน้างาน ซึ่งต้องมีค่ากำลังอัดประลัยไม่ต่ำกว่าที่กำหนดไว้หรือตามแบบกำหนด ทั้งนี้ อายุของคอนกรีตต้องไม่น้อยกว่า ๗ วัน

๙. ค่าชดเชยสัญญาแบบปรับราคาได้ (K)

ผู้ว่าจ้างและผู้รับจ้าง ตกลงกันให้ใช้สัญญาปรับราคาได้ สำหรับงานก่อสร้างตามสัญญา จะนำมาใช้ในกรณีที่ค่างานก่อสร้างลดลงหรือเพิ่มขึ้น ตามเงื่อนไข หลักเกณฑ์ สูตรและวิธีคำนวณที่ใช้กับสัญญาแบบปรับราคาได้ตามมติคณะรัฐมนตรี เมื่อวันที่ ๒๒ สิงหาคม ๒๕๓๒ เรื่อง การพิจารณาช่วยเหลือผู้ประกอบการอาชีพงานก่อสร้าง ตามหนังสือสำนักเลขาธิการคณะรัฐมนตรีที่ นร ๐๒๐๓/ว ๑๐๙ ลงวันที่ ๒๔ สิงหาคม ๒๕๓๒

สูตรการปรับราคา (สูตรค่า K) จะต้องคงที่ที่ระดับที่กำหนดไว้ในสัญญา หรือภายในระยะเวลาที่ได้ขยายออกไป โดยจะใช้สูตรของทางราชการที่ได้ระบุไว้ในเอกสารแนบท้าย

๑๐. กำหนดระยะเวลารับประกันความชำรุดบกพร่อง

ผู้รับจ้างต้องประกันความชำรุดบกพร่องระยะเวลา ๒ ปี นับถัดจากวันที่คณะกรรมการตรวจรับพัสดุ โดยจะต้องจัดการซ่อมแซมแก้ไขให้ใช้งานได้ดังเดิมภายใน ๑๕ วัน นับถัดจากวันที่ได้รับแจ้งความชำรุดบกพร่อง

คณะกรรมการจัดทำรายละเอียดขอบเขตของงานประกอบการจัดทำแบบรูปรายการงานก่อสร้างโครงการก่อสร้างถนน ค.ส.ล. พร้อมคูระบายน้ำ ค.ส.ล. เหมแก้ว ซอย ๑ หมู่ที่ ๕ ได้ตรวจสอบแล้ว

(ลงชื่อ) ประธานกรรมการ

(นายนิพัทธ์ เจริญการ)
ผู้อำนวยการกองช่าง

(ลงชื่อ) กรรมการ

(นายอัศวิน พลคชา)
วิศวกรโยธาชำนาญการ

(ลงชื่อ) กรรมการ

(ว่าที่ร้อยตรีภคิต ออฮิปก)
นายช่างสำรวจปฏิบัติงาน

(ลงชื่อ) กรรมการ

(นายสุรชัย บุตรทองดี)
ผู้ช่วยนายช่างเขียนแบบ